



## Teléfono IP Aastra Modelo 6753i



### Guía de usuario

### Versión 3.2

# Acuerdo de Licencia de Software

Aastra Telecom Inc., en lo sucesivo denominado como "Vendedor", garantiza al cliente una licencia de uso restrictivo, personal, en todo el mundo, intransferible, no sublicenciable, y no exclusivo, para usar el Software, en forma de objeto, incluido en equipo, para el que el software ha sido desarrollado. Este producto puede integrar programas, licenciados para Aastra por otros fabricantes, para su distribución bajo los términos de este acuerdo. Estos programas son confidenciales y propietarios, y están protegidos como tal, según la ley de propiedad intelectual, como trabajos inéditos y según tratados internacionales en el grado más alto conforme a la ley aplicable de la jurisdicción del cliente. Además, estos programas confidenciales y propietarios, son trabajos realizados conforme a las exigencias de la Sección 401 de título 17 del Código de los Estados Unidos. El cliente no podrá revelar, a ningún tercero, tales programas confidenciales y propietarios e información, y no exportará el Software autorizado a ningún país que no esté conforme a leyes de los Estados Unidos de exportación y restricciones.

El cliente se compromete a no realizar ningún proceso de ingeniería inversa, descompilar, desmontar o mostrar el Software alojado, en forma de código de abierto. El cliente no modificará, copiará, reproducirá, distribuirá, transcribirá, traducirá o reducirá a formato electrónico o lenguaje que pudiera ser explotado por una máquina, sacará el código original sin el expreso consentimiento por escrito del Vendedor y sus Proveedores, o diseminará o revelará de cualquier manera el Software a terceros. Todo el Software incluido bajo los términos de este acuerdo (sean o no partes del firmware), incluyendo todas las copias relacionadas, son y serán propiedad del Vendedor y de sus Proveedores y están sujetos a los términos y condiciones de este acuerdo. Derechos reservados.

El uso de este software, por parte del cliente, será un reflejo del acuerdo del Cliente para cumplir con los términos y condiciones contenidas en este acuerdo. La eliminación o modificación de marcas registradas, menciones de propiedad intelectual, logos, etc., o el empleo del Software sobre cualquier equipo distinto al adquirido, o cualquier otra infracción de este Acuerdo, terminarán de forma automática esta licencia. Si este Acuerdo finalizara por alguna infracción, el Cliente interrumpirá de forma inmediata, su utilización y destruirá o devolverá al Vendedor, todo el software autorizado y cualquier información confidencial o propietaria del Vendedor. En ningún caso el Vendedor o sus proveedores o licenciadores estarán obligados por cualquier daño o perjuicio (incluyendo sin restricción, daños y perjuicios por la pérdida de ganancias de negocio, la interrupción de negocio, la pérdida de información de negocio, cualquier otra pérdida monetaria, o daños y perjuicios consiguientes) ocasionados por el uso o incapacidad de usar el software, incluso si el Vendedor ha sido informado de la posibilidad de tales daños y perjuicios.

# Contenido

- Acuerdo de Licencia de Software** .....ii
- Bienvenidos** ..... 1
  - Acerca de este manual* .....1
  - Prestaciones del teléfono* .....1
  - Requisitos* .....2
  - Instalación y configuración* .....2
- Primeros pasos** ..... 3
  - Conexión e inicio del teléfono* .....3
  - Pantallas libres* .....5
  - Configuración incompleta* .....6
  - Sin servicio* .....6
- Teclas del teléfono IP** ..... 7
  - Panel de teclas* .....7
  - Descripción de las teclas* .....8
  - Teclas del teclado* .....10
- Métodos para personalizar su teléfono** ..... 11
  - Opciones del teléfono a través de la interfaz de usuario del teléfono IP* .....11
  - Opciones del teléfono a través de la interfaz de usuario Web de Aastra* .....13
- Estado Teléfono** ..... 17
  - Estado del teléfono a través de la interfaz de usuario del teléfono IP* .....17
  - Buscar la dirección IP del teléfono* .....18
  - Estado del teléfono mediante la interfaz de usuario Web de Aastra* .....19
- Personalizar el teléfono** ..... 21
  - Grupos de tonos* .....21
  - Ajuste contraste* .....24
  - Teclado activo\** .....24
  - Establecer Audio* .....25
  - Fecha y hora* .....26
  - Contraseña de usuario* .....37
  - Restablecer una contraseña de usuario* .....38

<i>Reiniciar el teléfono</i> .....	39
<i>Bloqueo teléfono</i> .....	39
<i>Definir un plan de marcación de emergencia</i> .....	40
<b>Teclas de línea y teclas programables</b> .....	42
<i>Varias teclas de estado de línea/llamada</i> .....	42
<i>Teclas programables</i> .....	43
<i>Tecla de línea</i> .....	45
<i>Configuración de una tecla de marcación rápida</i> .....	46
<i>Editar teclas de marcación rápida</i> .....	53
<i>Tecla No molestar (DND)</i> .....	56
<i>Establecer una tecla de "Indicador de ocupación luminoso" (BLF, busy lamp field)</i> .....	57
<i>Tecla Lista BLF</i> .....	58
<i>Tecla de Flash</i> .....	60
<i>Tecla de distribución automática de llamadas (ACD, para servidores Sylanro)</i> .....	61
<i>Teclas Descolgar directamente (DCP) y Descolgar llamadas de grupo (GCP) (para servidores Sylanro)</i> .....	65
<i>Tecla XML</i> .....	69
<i>Tecla Sprecode</i> .....	72
<i>Teclas Aparcar y Descolgar</i> .....	73
<i>Tecla Info. última llamada (lcr) (para servidores Sylanro)</i> .....	75
<i>Tecla Desvío</i> .....	76
<i>BLF/Reenviar</i> .....	77
<i>Marcación rápida/Reenviar</i> .....	79
<i>Marcación rápida/Conf.</i> .....	81
<i>Tecla Agenda</i> .....	82
<i>Tecla Lista de Llamadas</i> .....	84
<i>Tecla Reenviar</i> .....	85
<i>Tecla de conferencia</i> .....	86
<i>Tecla Intercom</i> .....	88
<i>Tecla Servicios</i> .....	90
<i>Tecla Bloqueo teléfono</i> .....	92
<i>Tecla Buscar (envía la transmisión RTP)</i> .....	94
<i>Tecla Ningún</i> .....	96
<i>Borrado de una tecla</i> .....	97
<b>Realización de llamadas</b> .....	98

<i>Marcación de números</i> .....	98
<i>Uso del altavoz en modo manos libres</i> .....	98
<i>Utilización de auriculares</i> .....	99
<i>Remarcación</i> .....	100
<i>Silencio micro</i> .....	101
<b>Recibir llamadas</b> .....	102
<i>Responder una llamada entrante</i> .....	102
<i>Enviar una llamada entrante al buzón de voz</i> .....	102
<b>Gestión de llamadas</b> .....	103
<i>Poner una llamada en espera</i> .....	103
<i>Transferencia de llamadas</i> .....	104
<i>Llamadas en conferencia</i> .....	106
<i>Finalizar una llamada</i> .....	111
<b>Gestión de llamadas</b> .....	112
<i>Lista agenda</i> .....	112
<i>Lista de llamadas</i> .....	120
<i>Configuración de la cuenta (No molestar y Desvío de llamadas)</i> .....	125
<i>Indicador de llamadas no contestadas</i> .....	143
<i>Buzón de voz</i> .....	144
<b>Otras funciones y características</b> .....	145
<i>Procedimientos *</i> .....	145
<i>Supresión de la reproducción DTMF</i> .....	145
<i>Mostrar dígitos DTMF</i> .....	147
<i>Periodo del tono de llamada en espera</i> .....	148
<i>Tono de marcación acompasado</i> .....	149
<i>XML soportado con tono de señalización</i> .....	150
<i>Recordatorio de llamada en espera durante llamadas activas</i> .....	151
<i>Recordatorio de llamada en espera (con una llamada en espera)</i> .....	152
<i>Retardo Estado de desplazamiento</i> .....	153
<i>Llamada entrante interrumpe marcación</i> .....	154
<i>Cambia el foco de IU a la línea que suena</i> .....	156
<i>Línea preferida y Temporizador de la línea preferida</i> .....	157
<i>La tecla de desconexión interrumpe una llamada entrante</i> .....	159
<i>Indicador de mensaje en espera</i> .....	161

<i>Características de la Llamada de intercomunicación entrante</i> .....	162
<i>Uso de la tecla de remarcación para “Volver a marcar el último número”</i> .....	163
<i>Búsqueda agrupada RTP (recibe transmisión de tráfico RTP)</i> .....	164
<i>Presentación compartida de llamada (SCA)</i> .....	165
<b>Funciones que pueden habilitar los Administradores</b> .....	167
<i>Llamadas salientes de intercom</i> .....	167
<i>Solicitud de llamadas perdidas</i> .....	167
<i>Tecla “Lista de llamadas” personalizable</i> .....	167
<i>Automarcación (Hotline y Warmline)</i> .....	168
<i>Conferencia centralizada</i> .....	168
<i>Teclas Contestar e Ignorar para aplicaciones XML</i> .....	168
<i>Reproducción de un archivo WAV en su teléfono</i> .....	169
<i>Utilización del teclado con aplicaciones XML activas</i> .....	169
<i>Redirección de teclas</i> .....	170
<i>Aplicaciones XML e interacción con el estado descolgado</i> .....	170
<i>Ignorar bloqueo para XML</i> .....	171
<i>Grabación y reproducción simultánea de RTP</i> .....	171
<i>Mejora de la función “Retener (Hold)” (para servidores Broadsoft)</i> .....	171
<i>Teclas configurables Guardar y Borrar</i> .....	171
<i>Soporte de autenticación para los métodos de descarga HTTP/HTTPS con el Sistema de Gestión de Cliente Broadsoft (CMS)</i> .....	172
<i>Desviar llamadas desde su teléfono</i> .....	172
<i>Visualización de información del destino de la llamada</i> .....	173
<i>Indicación de llamadas finalizadas</i> .....	174
<b>Modelo módulo de expansión M670i</b> .....	176
<i>Utilización del módulo de expansión</i> .....	177
<b>Resolución de Problemas</b> .....	178
<b>Garantía limitada</b> .....	Garantía limitada-1
<i>Excepciones</i> .....	Garantía limitada-1
<i>Servicios de reparación en garantía</i> .....	Garantía limitada-1
<i>Servicios de reparación fuera de garantía</i> .....	Garantía limitada-1
<b>Apéndice A – Códigos de los husos horarios</b> .....	A-1
<b>Índice</b> .....	Índice-1

# Bienvenidos

El teléfono Aastra 6753i ofrece capacidades avanzadas XML para acceder a aplicaciones personalizadas y puede interactuar de forma completa con las principales plataformas de PABX IP. Con su pantalla de 3 líneas, el teléfono 6753i admite hasta 9 teclas visuales de línea/llamada con información de estado y le permite realizar, recibir y transferir llamadas, así como llamadas de conferencia y mucho más. El teléfono 6753i IP le permite comunicarse a través de una red IP utilizando el protocolo telefónico IP SIP.

## Acerca de este manual

Este manual explica cómo utilizar las funciones básicas de su nuevo teléfono 6753i. No todas las prestaciones se encuentran disponibles de forma predeterminada. Póngase en contacto con su Administrador de sistemas o de red con el fin de conocer las funciones y servicios de que dispone su sistema.

Su Administrador de sistemas tiene autorización para personalizar algunas de las funciones que le ofrece este teléfono.

### Referencia

Los Administradores de sistemas que deseen obtener información avanzada acerca de la administración y configuración del terminal deben remitirse a la **Guía de administrador del teléfono Aastra SIP IP para los modelos 9000i y 6700i**.

### Documentación

- **Guía de instalación del terminal Aastra SIP 6753i IP** – contiene instrucciones de instalación y configuración, funciones y características generales y personalización de la lista de opciones de base. Este manual se incluye dentro de la caja de su teléfono.
- **Guía de usuario del teléfono Aastra SIP 6753i IP** – esta guía le ofrece explicación de las características y funciones más habituales para un usuario final. Puede descargar esta guía de usuario de la página Web en la siguiente dirección: [www.aastratelecom.com](http://www.aastratelecom.com).
- **Guía de administrador de los teléfonos Aastra SIP IP Modelos 9000i y 6700i** – Describe cómo configurar el teléfono 6753i en una red y también contiene instrucciones para poder realizar una configuración avanzada del terminal 6753i. Esta Guía de Administrador está dirigida a Administradores de sistemas y se puede descargar de <http://www.aastratelecom.com>.

## Prestaciones del teléfono

- Pantalla LCD de 3 líneas
- 6 teclas superiores - las 6 teclas son programables
- Función de configuración de teclas de marcación rápida pulsando y manteniendo las teclas
- 3 teclas de estado de línea/llamada con LED
- Soporta hasta 9 líneas de llamada
- Altavoz full-dúplex para llamadas en manos libres
- Soporte de modo auriculares (mediante toma tipo jack)
- Switch de dos puertos 10/100 Ethernet para compartir la conexión de datos con su ordenador.
- Soporta alimentación a través de la línea (basada en el estándar 802.3af) eliminando adaptadores de corriente.
- Adaptador de corriente (incluido)
- Campos luminosos para ocupado mejorados\*
- Definición de páginas\*

\*Prestación disponible en función del sistema telefónico o proveedor de servicios.

## Requisitos

El terminal IP 6753i necesita disponer de los siguientes elementos:

- Una centralita IP basada en protocolo SIP instalada en la red con una cuenta creada para el teléfono IP 6753i.
- Acceso a un servidor de Protocolo trivial de transferencia de archivos (TFTP, Trivial File Transfer Protocol), Protocolo de transferencia de archivos (FTP, File Transfer Protocol), Protocolo de transferencia de hipertexto (HTTP, Hypertext Transfer Protocol) o Protocolo de transferencia de hipertexto mediante conexión cifrada (SSL, Secure Sockets Layer) (HTTPS).
- Ethernet/Fast Ethernet LAN (10/100 Mbps)
- Cableado recto de categoría 5/5e
- Fuente de alimentación
  - Para redes Ethernet que ofrecen alimentación al teléfono a través de la línea (IEEE 802.3af)
    - Para la alimentación, utilice el cable Ethernet proporcionado para conectar el teléfono directamente a la alimentación. (No es necesario un adaptador de corriente 48v AC).
  - Para redes Ethernet que NO ofrecen alimentación al teléfono:
    - Utilice el adaptador de corriente 48 V AC (proporcionado con el teléfono) para conectar el puerto de corriente continua del teléfono a una fuente de alimentación.
      - o
    - (opcional) – utilice la alimentación a través del cableado Ethernet (Power over Ethernet, PoE) mediante un inyector de alimentación o un conmutador PoE. Como accesorio opcional, Aastra Telecom puede proporcionar un conector de alimentación para PoE. Si desea obtener más información al respecto, póngase en contacto con su Administrador de sistemas.

## Instalación y configuración

Si su Administrador de sistemas todavía no ha configurado su teléfono 6753i, le rogamos que consulte la **Guía de instalación del modelo Aastra 6753i** para obtener la información básica acerca de la instalación y de la configuración física del terminal 6753i. Los Administradores del sistema que deseen obtener información avanzada acerca de la administración y configuración del terminal deben remitirse a la **Guía de administrador del teléfono Aastra SIP IP para los modelos 9000i y 6700i**.



## Primeros pasos

Es necesario configurar el terminal 6753i antes de utilizarlo por primera vez. Esta sección describe el comportamiento del teléfono y la pantalla de bienvenida que podrá ver al conectar el teléfono por primera vez, o al reiniciarlo.

### Conexión e inicio del teléfono

El terminal 6753i inicia automáticamente la secuencia de arranque en cuanto se conecta. El teléfono atravesará este proceso la primera vez que lo conecte y cada vez que lo reinicie.

**Nota:**

Algunas pantallas de inicio sólo aparecen la primera vez que se conecta el teléfono o si se ha restaurado la configuración predeterminada en el mismo.

El teléfono mostrará las siguientes pantallas de inicio.



Durante el primer arranque, el teléfono 6753i intenta contactar con el Servidor de Redirección y Configuración (rcs.aastra.com) para obtener información del servidor actual. Durante este proceso no se transmite información personal desde el teléfono.

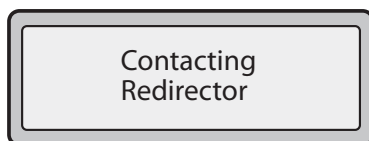

El teléfono 6753i también puede buscar servidores de configuración en su red local (pulse ◀ *Remoto* para introducir la dirección de un servidor remoto o ▶ *Ignorar* para continuar sin comprobar la existencia de servidores).

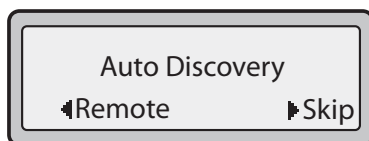

Si se encuentran servidores apropiados, se mostrarán en una lista en la que se puede desplazar hacia abajo para verla completa y seleccionar el servidor deseado. (Pulse **◀ Ignorar** para continuar sin seleccionar un servidor.).

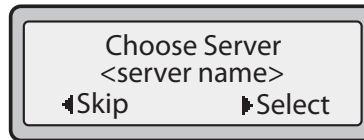

Entonces, el 6753i comprueba los ajustes y busca en un servidor las actualizaciones de configuración y firmware. Si encuentra algún archivo de actualización nuevo, el teléfono mostrará el mensaje "Actualizando la configuración". Podrían pasar algunos instantes mientras el teléfono descarga las actualizaciones más recientes

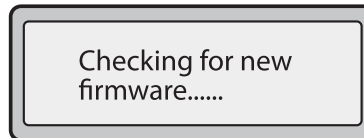
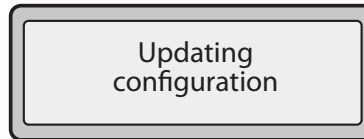
**Nota:**

Las nuevas actualizaciones se pueden programar automáticamente desde el servidor. El Administrador de sistemas es el encargado de configurar estas acciones en el sistema del teléfono y deben programarse fuera del horario laboral o en periodos de poca afluencia de llamadas.

**¡Importante!**

No desconecte ni desactive la alimentación del teléfono mientras éste se encuentre consultando o instalando los archivos de firmware o configuración.

Si su Administrador de sistemas ha cargado los paquetes de idiomas en su teléfono, entonces obtendrá la siguiente pantalla durante el proceso de arranque.

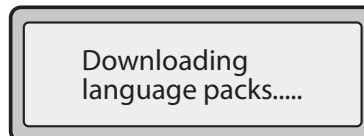

Una vez finalizada la configuración, el teléfono mostrará las pantallas siguientes.



## Pantallas libres

### Pantalla libre 1

Cuando el teléfono ha actualizado correctamente la configuración y se ha conectado a la red, mostrará la pantalla de **Libre**:

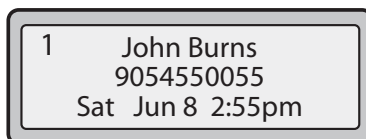

La pantalla de estado **Libre** muestra su nombre (nombre SIP), extensión (o número de teléfono), y día, fecha y hora. El "1" en la esquina superior derecha del ejemplo anterior indica la pantalla libre de la primera línea programable. Puede utilizar las teclas de flecha a la izquierda y la derecha para desplazarse a través de las pantallas libres de las tres líneas programables. El 6753i le permite disponer de hasta 3 líneas telefónicas.

Esta pantalla se muestra siempre que el teléfono no se encuentre en uso.

### Pantalla libre 2

La segunda línea de pantalla muestra los siguientes mensajes temporales si se producen eventos:

- Sin servicio
- Fallo DHCP
- Reiniciar
- Nueva dir. IP
- Red desconectada /conectada

#### Nota:

Dado que el mensaje "Red desconectada/conectada" se muestra en dos líneas, la fecha y la hora no se mostrarán si se muestra este evento.

La segunda línea también muestra los siguientes mensajes de estado, en orden de prioridad de presentación:

- Estado de desvío de llamada
- NoMolestar ENCEN (No molestar)
- Número de llamadas no contestadas

Si se muestra más de un mensaje de estado, se mostrará ▼ tras el mensaje para indicar que puede utilizar las teclas de navegación ▼ y ▲ para desplazarse por los mensajes restantes.

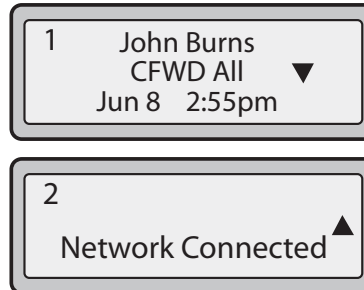

## Configuración incompleta

Si su teléfono muestra en pantalla el mensaje "**Config incompleta**" sin ninguna extensión ni nombre de usuario al finalizar la secuencia de arranque en lugar de una pantalla en **estado libre**, esto indicará que la configuración del teléfono que se ha descargado del servidor de configuración no está completa o es incorrecta. Póngase en contacto con su Administrador de sistemas para que le preste ayuda.

## Sin servicio

Cuando el teléfono no está bien conectado a la red o cuando el Administrador de red no ha configurado la cuenta del teléfono, le aparecerá en pantalla el mensaje "**Sin servicio**" o "**No conectado a la red**" y el LED de estado del teléfono se pondrá en ENCENDIDO (ON). El teléfono mostrará también la hora y la fecha predeterminada (12:00am, 1 de enero de 2000). Compruebe que los cables se encuentren conectados correctamente al teléfono y a la toma de pared. El teléfono debería detectar automáticamente el restablecimiento de la conexión y mostrar en pantalla durante unos segundos el mensaje "**Red conectada**".

Si se han realizado cambios en la configuración de su teléfono, es posible que necesite reiniciarlo. Para más información sobre cómo reiniciar su teléfono, consulte "[Reiniciar el teléfono](#)" en la [page 39](#).

Si desea obtener más información acerca de la conexión de su teléfono, consulte la **Guía de instalación del modelo Aastra 6753i**. Consulte a su Administrador de sistemas en caso de tener cualquier duda.

# Teclas del teléfono IP

## Panel de teclas



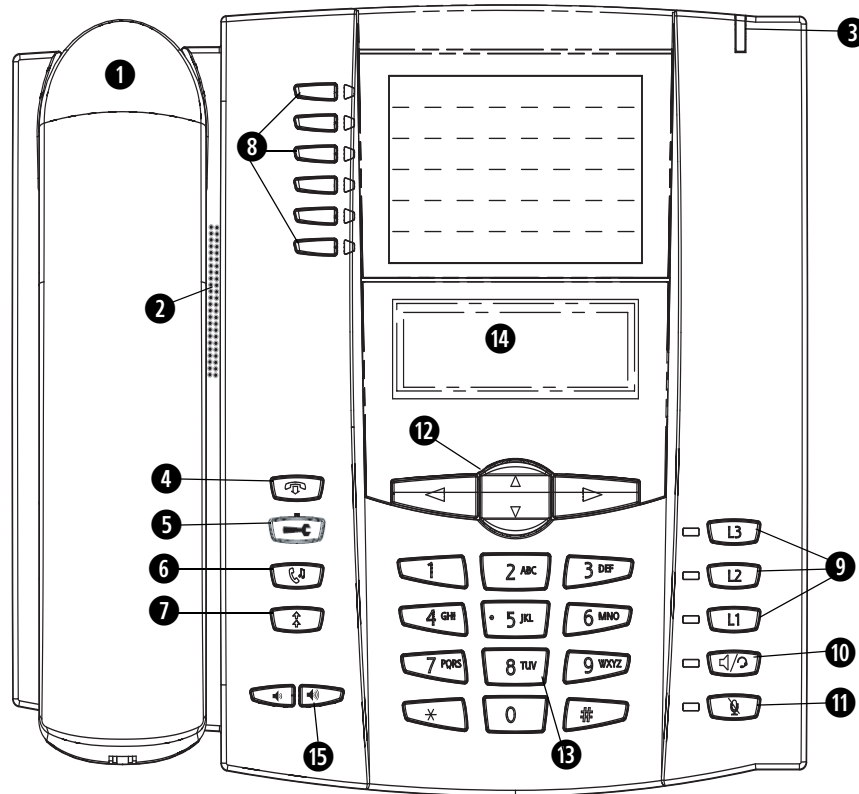













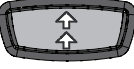

En las secciones siguientes se describen las diversas funciones de las teclas del terminal 6753i en las plataformas de hardware de símbolos y texto, y en qué forma le facilitan la realización y gestión de las llamadas y la información de la persona que las realiza. A lo largo de este documento se utilizan imágenes de las teclas de símbolos y de la plataforma de hardware.





1	Teléfono 6753i	9	Tres (3) líneas de llamada
2	Altavoz de alta calidad	10	Tecla Altavoz/Auricular
3	Indicador de mensaje en espera	11	Tecla de silencio
4	Tecla de desconexión	12	Teclas de navegación
5	Tecla Opciones	13	Teclado
6	Tecla de espera (retener llamada)	14	Pantalla LCD
7	Tecla de remarcaación	15	Tecla de volumen (+) (-)
8	Teclas programables		

## Descripción de las teclas

En la siguiente tabla se describe el panel de teclas disponible en su teléfono 6753i IP para la gestión de llamadas.s.

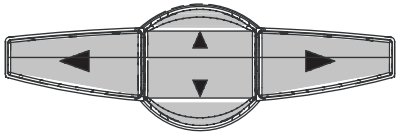
Teclas de texto	Teclas de símbolos	Descripción de las teclas
		<b>Tecla de desconexión</b> - Finaliza una llamada activa. La tecla de desconexión también permite abandonar una lista abierta, como la lista de opciones, sin realizar ningún cambio.
		<b>Tecla de opciones</b> - Acceso a opciones de personalización del teléfono. Es posible que su administrador de sistemas haya personalizado ya algunos parámetros. Consulte con su Administrador de sistemas antes de modificar cualquier opción reservada para los Administradores de sistemas.
		<b>Tecla de retención de llamada</b> - Permite retener una llamada activa. Para recuperar una llamada retenida, pulse la tecla de estado de línea situada al lado del LED que está parpadeando.
		<b>Tecla de remarcación</b> - Permite la remarcación de los últimos 100 números marcados. Pulsando la tecla de remarcación 2 veces simultáneamente se llama al último número marcado. <sup>53</sup>
		<b>Tecla de volumen</b> - Permite ajustar el volumen del microteléfono, auricular, timbre y manos libres.
  	  	<b>Tecla visual de línea/llamada</b> - Conecta a una línea o llamada. El teléfono Aastra IP 6753i permite hasta 3 teclas de línea.
		<b>Tecla Manos libres</b> - Activa el Manos libres para hacer y recibir llamadas sin necesidad de descolgar el microteléfono. Cuando la opción de modo audio está activada, esta tecla se utiliza para conmutar entre un auricular y el altavoz para manos libres.
		<b>Tecla Silencio micro</b> - Al pulsar esta tecla se silencia el micrófono, de forma que el usuario remoto no podrá oírle (el indicador luminoso parpadeará cuando la función de silencio micro esté activada).

Teclas de texto	Teclas de símbolos	Descripción de las teclas
		<p><b>Teclas de Navegación</b> -Pulsando las teclas de flecha ARRIBA y ABAJO se muestran diferentes mensajes de estado y de texto en la pantalla LCD (si hay más de 1 línea de mensajes de estado/texto). Estas teclas también le permiten navegar a través de las opciones de los diferentes menús, como por ejemplo la lista de opciones.</p> <p>Pulsando las teclas de flecha IZQUIERDA Y DERECHA se muestra la información acerca de las diferentes líneas/llamadas. Dentro de la lista de opciones, estas teclas permiten salir o aceptar la opción actual. Al editar las entradas de la pantalla, pulsando la tecla de flecha IZQUIERDA se borra el carácter a la izquierda; pulsando la tecla de flecha DERECHA se selecciona la opción.</p>
		<p><b>Teclas programables</b> - 6 teclas superiores - las 6 teclas son programables.</p> <p>Las teclas 1 y 2 están designadas como las teclas para GUARDAR y BORRAR respectivamente. Sólo su Administrador de sistemas puede hacer que estas teclas sean configurables, si es necesario.</p> <p>Las siguientes funciones son las predeterminadas para las teclas programables del teléfono IP 6753i:</p> <p><b>1 GUARDAR</b>- Permite guardar números (configuración predeterminada) y/o nombres en la Agenda. Mediante esta tecla se introduce el número, el nombre y la línea (o tecla de marcación rápida) para grabarlo en la Agenda.</p> <p><b>2BORRAR</b>Permite borrar entradas (configuración predeterminada) de la Agenda y la Lista de Llamadas.</p> <p><b>3 AGENDA</b>Muestra hasta 200 nombres y números de teléfono guardados en orden alfabético).</p> <p><b>4 LISTA LLAMADAS</b>Accede a las últimas 200 llamadas recibidas.</p> <p><b>5 REENVIAR</b>Reenvía la llamada activa a otro número.</p> <p><b>6 Conferenc.</b>Inicia una conferencia con la llamada que está activa.</p> <p><b>Notas:</b></p> <p><b>1.</b> Si desea obtener más información sobre las teclas Guardar y Borrar, consulte la sección <a href="#">"Teclas configurables Guardar y Borrar"</a> en la <a href="#">page 171</a>.</p> <p><b>2.</b> Si desea obtener más información sobre la configuración de las teclas 1 a 6 para realizar funciones específicas, consulte la sección <a href="#">"Teclas programables"</a> en la <a href="#">page 43</a>.</p>

## Teclas del teclado

El 6753i dispone de un teclado con dígitos del 0 al 9, una tecla "\*" y una tecla "#". Las teclas de 2 a 9 contienen las letras del alfabeto. El teclado del teléfono 6753i incluye lo siguiente:

Tecla del teclado	Descripción
0	Marca 0 Marca la Operadora en un teléfono registrado
1	Marca 1
2 ABC	Marca 2 Cuando se introduce texto, esta tecla escribe <b>A</b> si se pulsa una vez, <b>B</b> si se pulsa dos veces y <b>C</b> si se pulsa tres veces
3 DEF	Marca 3 Cuando se introduce texto, esta tecla escribe <b>D</b> si se pulsa una vez, <b>E</b> si se pulsa dos veces y <b>F</b> si se pulsa tres veces
4 GHI	Marca 4 Cuando se introduce texto, esta tecla escribe <b>G</b> si se pulsa una vez, <b>H</b> si se pulsa dos veces y <b>I</b> si se pulsa tres veces
5 JKL	Marca 5 Cuando se introduce texto, esta tecla escribe <b>J</b> si se pulsa una vez, <b>K</b> si se pulsa dos veces y <b>L</b> si se pulsa tres veces
6 MNO	Marca 6 Cuando se introduce texto, esta tecla escribe <b>M</b> si se pulsa una vez, <b>N</b> si se pulsa dos veces y <b>O</b> si se pulsa tres veces
7 P QRS	Marca 7 Cuando se introduce texto, esta tecla escribe <b>P</b> si se pulsa una vez, <b>Q</b> si se pulsa dos veces, <b>R</b> si se pulsa tres veces y <b>S</b> si se pulsa cuatro veces.
8 TUV	Marca 8 Cuando se introduce texto, esta tecla escribe <b>T</b> si se pulsa una vez, <b>U</b> si se pulsa dos veces y <b>V</b> si se pulsa tres veces
9 WXYZ	Marca 9 Cuando se introduce texto, esta tecla escribe <b>W</b> si se pulsa una vez, <b>X</b> si se pulsa dos veces, <b>Y</b> si se pulsa tres veces y <b>Z</b> si se pulsa cuatro veces.

El "\*" recibe el nombre de "tecla asterisco". El símbolo "#" se denomina "almohadilla", "cuadradillo" o "símbolo de número", dependiendo de la nacionalidad o la preferencia personal. Estas teclas se pueden utilizar para funciones especiales como el acceso al buzón de voz. Las funciones de las teclas "asterisco" y "almohadilla" dependen de la disponibilidad de funciones de su país. Si desea obtener más información sobre las funciones disponibles a través de estas teclas, póngase en contacto con su Administrador de sistemas.

Estas teclas del teclado se pueden utilizar para cualquiera de las siguientes opciones del teléfono:

- Marcar un número de teléfono para realizar una llamada (consulte la sección "[Marcación de números](#)" en la [page 98](#))
- Introducir dígitos o letras en la interfaz de usuario del teléfono IP
- Programar un número de marcación rápida (consulte la sección "[Configuración de una tecla de marcación rápida](#)" en la [page 46](#))
- Pulsar una tecla de marcación rápida (consulte la sección "[Configuración de una tecla de marcación rápida](#)" en la [page 46](#))
- Pulsar las teclas asociadas con un sistema de Respuesta interactiva de voz (IVR)



## Métodos para personalizar su teléfono

Para personalizar las opciones específicas de su teléfono tiene dos posibilidades:

- Utilizar la tecla Opciones  en el teléfono IP
- Desde su PC, utilizando la interfaz de usuario (siglas en inglés, UI) Web de Aastra mediante el navegador

### Opciones del teléfono a través de la interfaz de usuario del teléfono IP

Puede personalizar su teléfono pulsando la tecla Opciones  que le permitirá acceder a la interfaz de usuario de su teléfono IP.

Estas opciones le permiten personalizar los siguientes parámetros del teléfono.

Nº de opción	Opción
1	Desvío 1. Todos 2. Ocupado 3. No contesta 4. Desactivado 5. Activado Los menús que muestran el desvío de llamadas dependen del modo de desvío definido en el teléfono. El modo por defecto es "Cuenta".
2	Servicios
3	Preferencias 1. Tonos Timbre llamada Grupo de tonos 2. Ajuste contraste 3. Editar Marc. Ráp. 4. Teclado activo 5. Establecer Audio Modo audio Vol. micr/auric. 6. Fecha y hora Zona horaria Actualización del horario Formato de la hora Formato de la fecha Servidor de hora Servidor de hora 1 Servidor de hora 2 Servidor de hora 3 Establecer hora Establecer fecha 7. Idioma Idioma de la pantalla Idioma inicial
4	Estado teléfono 1. Dirección IP y MAC 2. Puerto LAN 3. Puerto del PC 4. Info Firmware 5. Mensajes de error
5	Contraseña de usuario
6	Menú de Administrador (protegido con contraseña)*

N° de opción	Opción
7	Reiniciar teléf
8	Bloqueo teléfono

**Nota:**

\*Las opciones del "**Menú de Administrador**" son funciones reservadas exclusivamente para los administradores y el usuario sin permisos de administración no tiene acceso. Dichas opciones deben ser modificadas y configuradas únicamente por el Administrador de sistemas.

**Menú de opciones simplificado**



Su Administrador de sistemas puede configurar un menú de opciones simplificado en su teléfono. A título de ejemplo se muestran en la tabla siguiente las opciones que pueden mostrarse en su teléfono si se configura un menú de opciones simplificado.

N° de opción	Opción
1	Desvío <b>1.</b> Todos <b>2.</b> Ocupado <b>3.</b> No contesta <b>4.</b> Desactivado <b>5.</b> Activado Los menús que muestran el desvío de llamadas dependen del modo de desvío definido en el teléfono. El modo por defecto es "Cuenta".
2	Servicios
3	Preferencias <b>1.</b> Tonos Timbre llamada Grupo de tonos <b>2.</b> Ajuste contraste <b>3.</b> Teclado activo <b>4.</b> Establecer Audio Modo audio Vol. micr/auric.
4	Estado Teléfono <b>1.</b> Dirección IP y MAC <b>2.</b> Puerto LAN <b>3.</b> Puerto del PC <b>4.</b> Info Firmware <b>5.</b> Mensajes de error
5	Bloqueo teléfono

### Uso de la interfaz de usuario del teléfono IP



#### Interfaz de usuario del teléfono IP

1. Pulse la tecla de Opciones  del teléfono para entrar en la lista de opciones.
2. Utilice ▼ y ▲ para desplazarse por la lista de opciones o pulse el número correspondiente a la **Opción**.
3. Pulse **Intro**, la tecla ► o pulse el número de dígito correspondiente a la opción para seleccionarla.
4. Cuando corresponda, cambie la opción que ha seleccionado.
5. Pulse la tecla **Estab** o **Terminar** para guardar el cambio.
6. Pulse la tecla , la tecla ◀, o la tecla  en cualquier momento para salir sin guardar los cambios.

#### Referencia

Si desea obtener más información acerca de cómo personalizar su teléfono utilizando las opciones disponibles en la interfaz de usuario IP del terminal, consulte la sección “[Personalizar el teléfono](#)” en la [page 21](#).

Si desea obtener más información acerca de las opciones de administrador, póngase en contacto con su Administrador de sistemas.

### Opciones del teléfono a través de la interfaz de usuario Web de Aastra

Aparte de las opciones de la interfaz de usuario del terminal IP, también puede utilizar la interfaz de usuario Web de Aastra para personalizar su teléfono IP. Para acceder a su teléfono utilizando la interfaz de usuario Web de Aastra, debe conocer la dirección IP de su teléfono. Para localizar la dirección IP de su teléfono, consulte la sección “[Buscar la dirección IP del teléfono](#)” en la [page 18](#).

### Uso de la interfaz de usuario Web de Aastra



#### Interfaz de usuario Web de Aastra

1. Abra su navegador, introduzca la dirección IP del teléfono o el nombre del host en el campo de la dirección y pulse la tecla **<Intro>**.  
Se abrirá la siguiente pantalla de conexión.

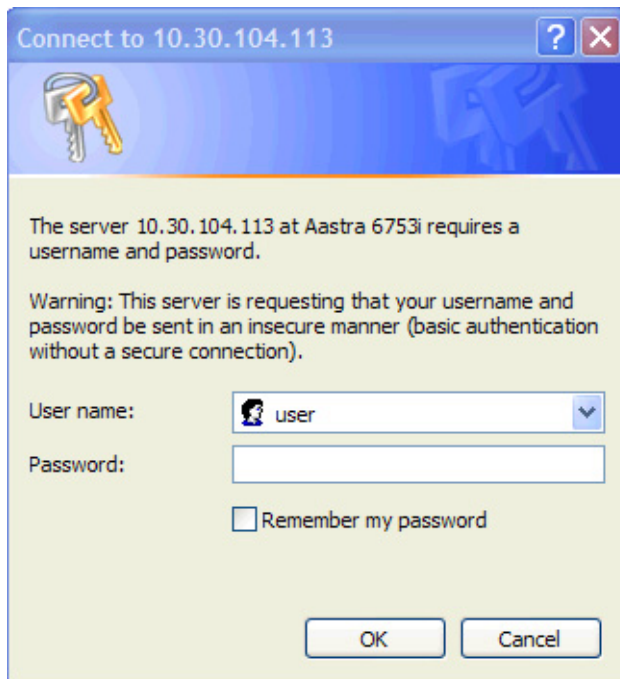

2. En la ventana que aparece, escriba su nombre de usuario y contraseña y haga clic en **Aceptar**.

**Nota:**

El nombre de usuario predeterminado es **"?user"** dejando vacío el campo de contraseña.

La ventana de Estado de red le mostrará a qué teléfono IP está accediendo.

**Informaciones del sistema**

Estado de red

Atributo	Puerto LAN	Puerto PC
Est.enlace	Subir	Bajar
Negociación	Auto	Auto
Cadencia	100Mbps	10Mbps
Dúplex	Full	Half

Información hardware

Atributo	Valor
Direcc. MAC Telf	00-08-5D-1A-69-60
Plataforma	6753i Revision 0

Información firmware

Atributo	Valor
Versión Firmware	2.6.0.66
Código de la versión firmware	SIP
Versión de boot	2.0.1.1055
Fecha/Hora	May 4 2010 14:21:33

Estado SIP

Línea	Cuenta SIP	Estado	¿Servidor registrar utilizado?
1	650@proxy.com:0	Registrado	No
2	651@proxy.com:0	Registrado	No
3	653@proxy.com:0	Registrado	No
4	654@proxy.com:0	Registrado	No

Información sobre el soporte técnico

Informaciones del sistema

3. Puede cerrar la sesión en la interfaz de usuario Web de Aastra en cualquier momento haciendo clic en el botón **Desconectar**.

Las siguientes categorías se mostrarán en el menú lateral de la interfaz de usuario Web de Aastra: **Estado, Modo de funcionamiento, Configuración de base.**

Encabezados	Descripciones																								
Estado	La sección <b>Estado</b> muestra el estado de la red y la dirección MAC del teléfono IP. También muestra información de hardware y firmware sobre el teléfono IP e información acerca de las cuentas SIP configuradas en ese momento en el teléfono. La información de la ventana Estado de Red es de sólo lectura.																								
Modo de funcionamiento	<p><b>Contraseña de usuario</b> - Le permite cambiar la contraseña de usuario.</p> <p><b>Bloqueo teléfono</b> - Le permite asignar una marcación de emergencia en el teléfono, bloquearlo para evitar el uso y su modificación por terceras personas y reiniciar la contraseña de usuario.</p> <p><b>Teclas programables</b> - El teléfono está dotado de 6 teclas de función, las cuales puede configurar usted mismo para realizar las funciones enumeradas a continuación.</p> <p>Su Administrador debe desbloquear las teclas GUARDAR y BORRAR para que se puedan configurar. Si desea obtener más información sobre las teclas GUARDAR y BORRAR, consulte la sección "Teclas configurables Guardar y Borrar" en la page 171..</p> <table border="0"> <tr> <td>Ninguna</td> <td>Info. última llamada (lcr)</td> </tr> <tr> <td>Línea</td> <td>Desvío</td> </tr> <tr> <td>Marcación rápida</td> <td>BLF/Reenviar</td> </tr> <tr> <td>No molestar (DND)</td> <td>Marcación rápida/Reenviar</td> </tr> <tr> <td>Indicador LED de ocupado(BLF)</td> <td>Marcación rápida/Conf.</td> </tr> <tr> <td>Lista BLF</td> <td>Agenda</td> </tr> <tr> <td>Distribución de llamadas automática (ACD)</td> <td>Lista de llamadas</td> </tr> <tr> <td>Descolgar directamente</td> <td>Conferencia</td> </tr> <tr> <td>Metalenguaje extensible (XML)</td> <td>Transferencia</td> </tr> <tr> <td>Flash</td> <td>Intercomunicación</td> </tr> <tr> <td>Sprecode</td> <td>Servicios</td> </tr> <tr> <td>Aparcar</td> <td>Bloqueo teléfono</td> </tr> </table> <p><b>Teclas de marcación rápida</b> - Le permiten atribuir un número de marcación rápida en una tecla del teléfono para realizar marcaciones rápidas.</p> <p><b>Módulos de expansión</b> - Le permiten configurar 36 teclas programables adicionales conectando un módulo de expansión M670i al teléfono. Esta opción aparece en el menú lateral de la interfaz Web de Aastra sólo si hay un módulo de expansión conectado.</p> <p><b>Lista agenda</b> - Le permite copiar la lista de llamadas y la lista agenda de su teléfono IP a su PC.</p> <p><b>Reset</b> - Le permite reiniciar el teléfono IP cuando sea necesario.</p>	Ninguna	Info. última llamada (lcr)	Línea	Desvío	Marcación rápida	BLF/Reenviar	No molestar (DND)	Marcación rápida/Reenviar	Indicador LED de ocupado(BLF)	Marcación rápida/Conf.	Lista BLF	Agenda	Distribución de llamadas automática (ACD)	Lista de llamadas	Descolgar directamente	Conferencia	Metalenguaje extensible (XML)	Transferencia	Flash	Intercomunicación	Sprecode	Servicios	Aparcar	Bloqueo teléfono
Ninguna	Info. última llamada (lcr)																								
Línea	Desvío																								
Marcación rápida	BLF/Reenviar																								
No molestar (DND)	Marcación rápida/Reenviar																								
Indicador LED de ocupado(BLF)	Marcación rápida/Conf.																								
Lista BLF	Agenda																								
Distribución de llamadas automática (ACD)	Lista de llamadas																								
Descolgar directamente	Conferencia																								
Metalenguaje extensible (XML)	Transferencia																								
Flash	Intercomunicación																								
Sprecode	Servicios																								
Aparcar	Bloqueo teléfono																								

Encabezados	Descripciones
Configuración de base	<p><b>Preferencias</b> - Le permite activar/desactivar las siguientes opciones:</p> <ul style="list-style-type: none"> <li>• Supresión de la reproducción DTMF</li> <li>• Mostrar dígitos DTMF</li> <li>• Escuchar el tono de llamada en espera</li> <li>• Tono de marcación acompasado</li> <li>• XML soportado con tono de señalización</li> <li>• Retardo Estado de desplazamiento (segundos)</li> <li>• Llamada entrante interrumpe marcación</li> <li>• Cambia el foco de IU a la línea que suena</li> <li>• Recordatorio de llamada en espera durante llamadas activas</li> <li>• Recordatorio de llamada en espera</li> <li>• Periodo del tono de llamada en espera</li> <li>• Línea preferida</li> <li>• Temporizador (en seg.) de la línea preferida</li> <li>• La tecla de desconexión interrumpe una llamada entrante</li> <li>• Indicador de mensaje en espera en la línea</li> <li>• Modo tecla No Molestar</li> <li>• Modo de tecla de desvío de llamada</li> </ul> <p>Esta categoría también le permite configurar:</p> <ul style="list-style-type: none"> <li>• Funciones de la Llamada de intercomunicación entrante</li> <li>• Parámetros RTP para búsqueda agrupada</li> <li>• Tonos de llamada (de forma general y por cada línea)</li> <li>• Configuración de fecha y hora</li> <li>• Idioma de la página Web e idioma inicial</li> </ul> <p><b>Configuración de la cuenta</b> - Permite configurar los servicios "No molestar" (DND) y "Desvío" (CFWD) por cuenta. Es posible disponer de varias cuentas en el teléfono 6753i.</p>

## Estado Teléfono

Puede visualizar el estado de su teléfono a través de la interfaz de usuario del teléfono IP o de la interfaz de usuario Web de Astra.

### *Estado del teléfono a través de la interfaz de usuario del teléfono IP*

La opción "**Estado teléfono**" del teléfono IP muestra en la pantalla LCD el estado de su teléfono.

Esta opción le permite conocer de su teléfono:

- El estado de red incluida la dirección IP y MAC del teléfono
- Información del puerto de la Red de Área Local (siglas en inglés, LAN)
- Información del puerto del PC (si hay conexión con el PC)
- Versión del firmware
- Mensajes de error desde el último reinicio o arranque

Siga el procedimiento a continuación para visualizar el estado de su teléfono mediante la interfaz de usuario del teléfono IP.



#### *Interfaz de usuario del teléfono IP*

1. Pulse la tecla  del teléfono para entrar en la lista de opciones.
2. Seleccione **Estado teléfono**.
3. Seleccione la opción que desea visualizar:
  - Dirección IP y MAC
  - Puerto LAN
  - Puerto del PC
  - Info Firmware
  - Mensajes de error



La opción que ha seleccionado se muestra en la pantalla LCD. Utilice las teclas ▲ y ▼ para moverse por la pantalla LCD.

## Buscar la dirección IP del teléfono

Si quiere acceder a las opciones del teléfono utilizando un navegador de Internet tiene que introducir la dirección IP del teléfono en el navegador para abrir la interfaz de usuario Web de Aastra. Siga el procedimiento a continuación para buscar la dirección IP del teléfono.



### Interfaz de usuario del teléfono IP

1. Pulse la tecla  del teléfono para entrar en la lista de opciones.
2. Seleccione **Estado teléfono** y pulse la tecla .

3 Phone Status

▼=Next      ▶=Enter

3. Seleccione "**Direcc. IP y MAC**" y pulse la tecla .

1 IP&MAC Addresses

▼=Next      ▶=Enter

La dirección IP de su teléfono 6753i IP aparecerá en el campo "**Dirección IP**".

IP Address:  
10.40.50.112

▼=Next      ◀=Exit

4. Seleccione "**Direcc. IP y MAC**" y pulse la tecla .

1 IP&MAC Addresses

▼=Next      ▶=Enter

La dirección IP de su teléfono 6753i IP aparecerá en el campo "**Dirección IP**".

IP Address:  
10.40.50.112

▼=Next      ◀=Exit



## Estado del teléfono mediante la interfaz de usuario Web de Aastra

Siga el procedimiento a continuación para ver el estado del teléfono a través de la interfaz de usuario Web de Aastra.



### Interfaz de usuario Web de Aastra

1. Abra su navegador, introduzca la dirección IP del teléfono o el nombre del host en el campo de la dirección y pulse la tecla <Intro>.
2. En la ventana de Usuario/Contraseña, escriba su nombre de usuario y contraseña y haga clic en **Aceptar**

En la ventana de Usuario/Contraseña, escriba su nombre de usuario y contraseña y haga clic en **Aceptar**.

#### Nota:

El nombre de usuario predeterminado es “?user” dejando vacío el campo de contraseña.

La ventana de Estado de red le mostrará a qué teléfono IP está accediendo.

The screenshot shows the Aastra web interface with the following sections:

- Estado de red:**

Atributo	Puerto LAN	Puerto PC
Estenlace	Subir	Bajar
Negociación	Auto	Auto
Cadencia	100Mbps	10Mbps
Dúplex	Full	Half
- Información hardware:**

Atributo	Valor
Direcc. MAC Telf	00-08-5D-1A-69-60
Plataforma	6753i Revision 0
- Información firmware:**

Atributo	Valor
Versión Firmware	2.6.0.66
Código de la versión firmware	SIP
Versión de boot	2.0.1.1055
Fecha/Hora	May 4 2010 14:21:33
- Estado SIP:**

Línea	Cuenta SIP	Estado	¿Servidor registrar utilizado?
1	650@proxy.com:0	Registrado	No
2	651@proxy.com:0	Registrado	No
3	653@proxy.com:0	Registrado	No
4	654@proxy.com:0	Registrado	No

Esta ventana de Estado de red es sólo de lectura. En ella se muestra el estado de red del teléfono que incluye los siguientes parámetros:

- Estado del enlace, negociación, velocidad y configuración dúplex para los puertos LAN y PC
- Dirección MAC
- Info hardware
- Info Firmware
- Estado de la cuenta SIP

### Estado de la cuenta SIP

Los teléfonos IP muestran el estado de registro SIP en la pantalla de Estado de red del teléfono IP a través de la interfaz de usuario Web de Aastra.

A continuación se muestra una captura de la pantalla de Estado de red en la interfaz de usuario Web de Aastra en la que se muestra el estado SIP.

The screenshot shows the Aastra web interface. The top right corner displays '6753i' and 'Desconectar'. The left sidebar contains navigation options like 'Estado', 'Informaciones del sistema', 'Modo de funcionamiento', 'Configuración básica', and 'Información sobre el soporte técnico'. The main content area is titled 'Informaciones del sistema' and contains several sections:

- Estado de red:** A table with columns 'Atributo', 'Puerto LAN', and 'Puerto PC'.
 

Atributo	Puerto LAN	Puerto PC
Est.enlace	Subir	Bajar
Negociación	Auto	Auto
Cadencia	100Mbps	10Mbps
Dúplex	Full	Half
- Información hardware:** A table with columns 'Atributo' and 'Valor'.
 

Atributo	Valor
Direcc. MAC Telf	00-08-5D-1A-69-60
Plataforma	6753i Revision 0
- Información firmware:** A table with columns 'Atributo' and 'Valor'.
 

Atributo	Valor
Versión Firmware	2.6.0.66
Código de la versión firmware	SIP
Versión de boot	2.0.1.1055
Fecha/Hora	May 4 2010 14:21:33
- Estado SIP:** A table with columns 'Línea', 'Cuenta SIP', 'Estado', and '¿Servidor registrar utilizado?'.
 

Línea	Cuenta SIP	Estado	¿Servidor registrar utilizado?
1	650@proxy.com:0	Registrado	No
2	651@proxy.com:0	Registrado	No
3	653@proxy.com:0	Registrado	No
4	654@proxy.com:0	Registrado	No

An arrow points from the text 'Estado de la cuenta SIP' below to the 'Estado SIP' table in the screenshot.

### Estado de la cuenta SIP

La tabla siguiente describe las condiciones de estado que se pueden mostrar para la cuenta.

Condición de estado	Descripción								
Registrado	Este estado se muestra para aquellas cuentas que se HAN registrado con el servidor proxy SIP. <b>Ejemplo:</b>								
	<table border="1"> <thead> <tr> <th>Línea</th> <th>Cuenta SIP</th> <th>Estado</th> <th>¿Se utiliza backup del servidor de registros?</th> </tr> </thead> <tbody> <tr> <td>1</td> <td>9057604603@anasiproxy.aastra.com:5060</td> <td>Registrado</td> <td>Sí</td> </tr> </tbody> </table> <p><b>donde</b> El número de la cuenta es "1"</p>	Línea	Cuenta SIP	Estado	¿Se utiliza backup del servidor de registros?	1	9057604603@anasiproxy.aastra.com:5060	Registrado	Sí
Línea	Cuenta SIP	Estado	¿Se utiliza backup del servidor de registros?						
1	9057604603@anasiproxy.aastra.com:5060	Registrado	Sí						
Número de error SIP	Se muestra en una cuenta si falla el registro con el servidor proxy SIP. <b>Ejemplo:</b>								
	<table border="1"> <thead> <tr> <th>Línea</th> <th>Cuenta SIP</th> <th>Estado</th> <th>¿Se utiliza backup del servidor de registros?</th> </tr> </thead> <tbody> <tr> <td>4</td> <td>9057604601@anasiproxy.aastra.com:5060</td> <td>401</td> <td>No</td> </tr> </tbody> </table> <p><b>donde</b> El número de la cuenta es "4"</p>	Línea	Cuenta SIP	Estado	¿Se utiliza backup del servidor de registros?	4	9057604601@anasiproxy.aastra.com:5060	401	No
Línea	Cuenta SIP	Estado	¿Se utiliza backup del servidor de registros?						
4	9057604601@anasiproxy.aastra.com:5060	401	No						

## Personalizar el teléfono

A continuación se describen las opciones que están disponibles, bien a través de la interfaz de usuario del teléfono IP o de la interfaz de usuario Web de Aastra, o a través de ambas, y facilita las prestaciones aplicables a cada opción.

### Grupos de tonos

Puede configurar los tonos y los grupos de tonos en el teléfono IP.

#### Tonos

El usuario del teléfono IP puede elegir entre varios tonos distintos. Puede activar/desactivar dichos timbres de forma general o por línea.

La tabla siguiente muestra las opciones válidas y los valores predeterminados para cada método de configuración.

Tabla de tonos

Método de configuración	Valores válidos	Valor predeterminado
Interfaz de usuario del teléfono IP	General Tono 1 Tono 2 Tono 3 Tono 4 Tono 5 Silencioso	Parámetros generales: Tono 1
Interfaz de usuario Web de Aastra	General: Tono 1 Tono 2 Tono 3 Tono 4 Tono 5 Silencioso	Parámetros generales: Tono 1
Líneas 1 a 6	Parámetros por línea: General Tono 1 Tono 2 Tono 3 Tono 4 Tono 5 Silencioso	Parámetros por línea: General

### Grupos de tonos

En el teléfono IP, además de los tonos se pueden configurar grupos de tonos de llamada de forma general. Los grupos de tonos se componen de tonos personalizados para un país determinado. Los grupos de tonos que pueden configurarse en los teléfonos IP son los siguientes:

- Estados Unidos (USA) (predeterminado – también se utiliza en Canadá)
- México
- Malasia
- Brasil
- Reino Unido (RU)
- Italia
- Alemania
- Francia
- Europa (tonos genéricos)
- Australia
- Rusia

Si configura el grupo de tonos del país, escuchará el tono específico del país en el teléfono en los siguientes casos:

- tono de marcación
- tono de marcación secundario
- tono del timbre
- tono de ocupado
- tonos de línea congestionada
- tono de llamada en espera
- patrón de cadencia del timbre

Puede configurar los tonos y los grupos de tonos de forma general utilizando la interfaz de usuario Web de Aastra o la interfaz del teléfono IP.

### Configurar los tonos y los grupos de tonos



#### Interfaz de usuario del teléfono IP

Utilice los procedimientos siguientes para configurar tonos o grupos de tonos en el teléfono IP

#### .Sólo configuración general

1. Pulse la tecla  del teléfono para entrar en la lista de opciones.
2. Seleccione **Preferencias**.
3. Seleccione **Tonos**.
4. Seleccione **Tonos**
5. Seleccione el tipo de tono (**Tono 1 a Tono 5**, o **Silencioso**).
6. Seleccione **Estab** y después pulse ▼.
7. Seleccione **Grupo de tonos**.

8. Seleccione el país para el que desea aplicar el grupo de tonos. Los valores válidos son: **Australia, Europa, Francia, Alemania, Italia, Reino Unido, Méjico, Brasil, Malasia, Rusia y EE.UU.** El valor predeterminado es **EE.UU.**
9. Pulse ►.  
El tono y el grupo de tonos que seleccione se aplicarán inmediatamente al teléfono IP



1. Haga clic en **Configuración de base->Preferencias->Tonos.**

Tonos	
Grupo de tonos	Estados Unidos ▼
Tono general	Tono 1 ▼
Línea 1	General ▼
Línea 2	General ▼
Línea 3	General ▼
Línea 4	General ▼
Línea 5	General ▼
Línea 6	General ▼
Línea 7	General ▼
Línea 8	General ▼
Línea 9	General ▼

**Para realizar la configuración general:**

2. En la sección "**Tonos**", seleccione un país en el campo "**Grupo de tonos**".
3. Seleccione un valor en el campo "**Tono general**"

**Nota:**

Consulte Tabla de tonos en la página page 21 para conocer los valores válidos.

**Configuración por línea:**

4. En la sección "**Timbre**", seleccione la línea para la que desee establecer un timbre.
5. Seleccione un valor en el campo "**Línea**".

**Nota:**

Consulte Tabla de tonos en la página page 21 para conocer los valores válidos.

6. Haga clic en **Guardar cambios.**

## Ajuste contraste

La opción "**Ajuste contraste**" del teléfono IP le permite ajustar el contraste que ilumina la pantalla LCD. Utilice esta opción para ajustar el contraste.

Puede ajustar el contraste utilizando únicamente la interfaz de usuario del teléfono IP.

### Ajustar el contraste



#### Interfaz de usuario del teléfono IP

1. Pulse la tecla  del teléfono para entrar en la lista de opciones.
2. Seleccione **Preferencias**.
3. Seleccione **Ajustar contraste**.
4. Utilice las teclas de navegación ◀ y ▶ para aumentar o reducir la intensidad del contraste en la pantalla LCD.
5. Pulse la tecla **Estab** para guardar sus preferencias.

## Teclado activo\*

La opción "**Teclado activo**" sirve para conectar (ON) y desconectar (OFF) el modo de Teclado activo del teléfono IP. Con la opción teclado activo habilitada, el teléfono IP 6753i marca automáticamente y habilita el modo manos libres, al pulsar una tecla de marcación o una tecla programable. Con la opción teclado activo en OFF, al marcar un número de teléfono no se iniciará la llamada hasta descolgar el microteléfono o hasta pulsar la tecla .

\*Prestación disponible en función del sistema telefónico o proveedor de servicios.

Puede activar / desactivar el teclado activo utilizando únicamente el interfaz de usuario del teléfono IP.

### Activar / desactivar el Teclado activo



#### Interfaz de usuario del teléfono IP

1. Pulse la tecla  del teléfono para entrar en la lista de opciones.
2. Seleccione **Preferencias**.
3. Seleccione **Teclado activo**.
4. Utilice la tecla **Cambiar** para conectar y desconectar el teclado activo.
5. Pulse la tecla **Terminar** para guardar sus preferencias.



## Establecer Audio

La opción "**Establecer audio**" del teléfono le permite establecer el modo de audio. Esta opción también le permite ajustar el volumen del micrófono del auricular.

Las opciones de audio se pueden configurar sólo a través de la interfaz del teléfono.

### Modo audio

El teléfono 6753i le permite utilizar un auricular inalámbrico, unos auriculares o la función manos libres para realizar y recibir llamadas. La opción modo audio permite combinar estos tres métodos, para obtener una mayor flexibilidad en la gestión de las llamadas. Es posible seleccionar hasta cuatro modos diferentes de audio:

Opción de modo Auto	Descripción
<b>Altavoz</b>	Esta es la opción predefinida. Las llamadas pueden ser realizadas o contestadas a través del microteléfono o del manos libres. En el modo de audio microteléfono, pulsando el botón  del teléfono se conmuta a la opción manos libres del teléfono. En el modo de audio Altavoz, descuelgue el microteléfono para conmutar a la opción microteléfono.
<b>Auriculares</b>	Seleccione esta opción si desea realizar o recibir llamadas mediante un microteléfono o un auricular conectado a través del puerto del microteléfono.
<b>Altavoz/Auriculares</b>	Las llamadas entrantes son enviadas en primer lugar al altavoz, al pulsar la tecla  . Pulsando de nuevo la tecla, es posible conmutar de nuevo entre el manos libres del teléfono y los auriculares. En cualquier momento, descolgando el microteléfono se conmuta al microteléfono o bien desde el altavoz manos libres o desde el auricular.
<b>Auricular/Altavoz</b>	Las llamadas entrantes son enviadas en primer lugar al auricular, al pulsar la tecla  . Pulsando de nuevo la tecla, es posible conmutar de nuevo entre el manos libres del teléfono y los auriculares. En cualquier momento, descolgando el microteléfono se conmuta al microteléfono o bien desde el altavoz manos libres o desde el auricular.

### Vol. micr/auric.

La opción "Vol. micr/auric." Le permite ajustar el volumen del micrófono del auricular.

### Configurar el modo de audio y el volumen del micrófono del auricular

#### Interfaz de usuario del teléfono IP

1. Pulse la tecla  del teléfono para entrar en la lista de opciones.
2. Seleccione **Preferencias**.
3. Seleccione **Establecer audio**.
4. Seleccione **Modo audio**.
5. Seleccione el modo de audio que desea para su teléfono. Los valores válidos son:
  - Altavoz
  - Auriculares
  - Altavoz/Auriculares
  - Auricular/Altavoz
6. Pulse la tecla **Terminar** para guardar sus preferencias.
7. Seleccione **Vol. micr/auric**.
8. Seleccione uno de los siguientes niveles de volumen **Bajo, Medio, o Alto**.
9. Pulse la tecla **Terminar** para guardar sus preferencias.

## Fecha y hora

En los Teléfonos IP, puede configurar lo siguiente:

- Fecha y hora
- Formato de fecha y hora
- Zona horaria
- Horario de verano
- Servidores de hora

### Nota:

Sólo podrá establecer los formatos de fecha y hora y los Servidores de hora utilizando la interfaz de usuario Web de Astra

### Configurar la fecha y la hora

Siga los procedimientos que se detallan a continuación para configurar la fecha y la hora del teléfono IP.



#### Interfaz de usuario del teléfono IP

#### Establecer la hora y el formato de la hora

1. Pulse la tecla  del teléfono para entrar en la lista de opciones.
2. Seleccione **Preferencias**.
3. Seleccione **Fecha y hora**.
4. Seleccione Establecer hora.
5. Utilizando el teclado del teléfono, introduzca una hora. Utilice las teclas de navegación ◀ y ▶ para retroceder o para avanzar al introducir la hora. Utilice la tecla "\*" para fijar el modo AM o PM.
6. Pulse **Estab** para guardar el valor de la hora.
7. Seleccione **Formato de hora**.
8. Con la tecla "**Cambiar**", establezca el Formato de la hora en un formato horario de 12 o 24 horas. Los valores válidos son **12h** y **24h**. El valor predeterminado es **12h**.
9. Pulse **Estab** para guardar el Formato de hora seleccionado.

#### Establecer Fecha y Formato de fecha

1. Seleccione **Preferencias**.
2. Seleccione **Fecha y hora**.
3. Seleccione **Establecer fecha**.
4. Utilizando el teclado del teléfono, introduzca una fecha en el teléfono IP. Utilice las teclas de navegación ◀ y ▶ le permitirán avanzar y retroceder cuando introduzca la fecha.
5. Pulse **Estab** para guardar el valor de la fecha.
6. Seleccione un **Formato de fecha**.



7. Seleccione un formato de fecha de la lista de opciones. El valor predeterminado es **Do 2 Ene**. Los valores válidos son:

- Do 2 Ene (valor predeterminado)
- 2-Ene-00
- 2000 01 02
- 02/01/2000
- 02/01/00
- 02-01-00
- 01/.02/00
- Ene 2
- 2 Ene 2000
- Do 2 Ene
- 2 Ene
- 02.01.2000

8. Pulse **Estab** para guardar el valor del formato de la fecha.

### ***Establecer zona horaria***

1. Seleccione **Preferencias**.

2. Seleccione **Fecha y hora**.

3. Seleccione la **Zona horaria**.

4. Pulse \* para mostrar una lista de opciones de Zona horaria.

En pantalla aparece una lista de los husos horarios para las distintas zonas del mundo.

5. Seleccione el huso horario que corresponda a su zona.

La zona horaria predeterminada es **US-Eastern**.

#### **Nota:**

Si desea obtener una lista con los valores de las zonas horarias del teléfono IP, consulte la sección [“Apéndice A – Códigos de los husos horarios.”](#)

6. Pulse **Estab** para guardar el valor de la zona horaria.

### ***Establezca el horario de verano***

1. Seleccione **Preferencias**.

2. Seleccione **Fecha y hora**.

3. Seleccione el **Horario de verano**.

4. Seleccione un Horario de verano en la lista de opciones.

Los valores válidos son:

- DESACTIVAR
- Hora verano 30 min
- Hora verano 1h
- **Automático** (Valor predeterminado)

#### **Nota:**

La opción predeterminada para Horario de verano es Automático.

5. Pulse **Estab** para guardar el valor de la fecha.

### ***Establecer servidores de hora***

Con un servidor de hora válido configurado, su teléfono IP sincronizará la hora mostrada con el servidor de configuración especificado. El teléfono utilizará la hora del Servidor de hora 1 a menos que no esté configurado o disponible, en cuyo caso pasará al Servidor de hora 2 y, si fuese necesario, al Servidor de hora 3.

1. Seleccione **Preferencias**.

2. Seleccione **Fecha y hora**.

3. Seleccione **Servidor de hora**.
4. Seleccione **Servidor de hora 1**, **Servidor de hora 2** o **Servidor de hora 3**.
5. Introduzca una dirección IP o un nombre de dominio para el servidor de hora.

**Nota:**

La opción predeterminada para los Servidores de hora es Activado. Los Servidores de hora sólo se pueden activar y desactivar desde la interfaz de usuario Web de Aastra.

6. Pulse **Estab** para guardar el valor del servidor de hora.



### Interfaz de usuario Web de Aastra

1. Haga clic en **Configuración de base->Preferencias->Configuración de la fecha y la hora**.

Configuración de la fecha y la hora	
Formato hora	24h ▼
Formato de la fecha	DD/MM/YYYY ▼
Servidores de horarios NTP	<input checked="" type="checkbox"/> Activado
Srvdr de horario 1	0.0.0.0
Srvdr de horario 2	0.0.0.0
Srvdr de horario 3	0.0.0.0

2. En el campo **“Formato de la hora”**, seleccione el formato de hora que desee usar en su teléfono. Los valores válidos son:
  - **12h** (formato de 12 horas) (predeterminado)
  - **24h** (formato de 24 horas)

**Nota:**

La hora y el formato de la hora que configure aparecerán en la pantalla de estado libre del teléfono.

3. En el campo **“Formato de la fecha”**, seleccione el formato de fecha que desee utilizar en su teléfono. El valor predeterminado es **WWW MMM DD**. Los valores válidos son:
  - SSS MMM DD (valor predeterminado)
  - DD-MMM-AA
  - AAAA-MM-DD
  - DD/MM/AAAA
  - DD/MM/AA
  - DD-MM-AA
  - MM/DD/AA
  - MMM DD
  - DD MMM AAAA
  - SSS DD MMM
  - DD MMM
  - DD.MM.AAAA

**Nota:**

La fecha y el formato de la fecha que configure aparecerán en la pantalla de estado libre del teléfono.

4. En el campo **“Servidores de hora NTP”**, active la opción marcando la casilla o desactívela quitando la marca (el valor predeterminado es activado).

5. En los campos **“Servidor de hora 1”**, **“Servidor de hora 2”** y **“Servidor de hora 3”**, introduzca las direcciones IP o nombres de dominio de los servidores de hora primario, secundario y terciario.

**Nota:**

Sólo se pueden introducir Servidores de hora si se activa la opción Servidores de hora NTP.

6. Haga clic en **Guardar cambios**.

## Idioma

Los teléfonos IP son compatibles con varios idiomas distintos. Puede disponer de la interfaz del teléfono IP y de la interfaz de usuario Web de Aastra en el idioma que necesite. Si configura el idioma de uso todas las pantallas (menús, servicios, opciones, parámetros de configuración, etc.) se mostrarán en ese idioma. Los teléfonos IP son compatibles con los siguientes idiomas:

- Inglés (predeterminado)
- Francés (Canadá)
- Francés (Europa)
- Español (México)
- Español (Europa)
- Alemán
- Italiano
- Portugués
- Ruso
- Nórdico

También puede configurar el idioma a utilizar para introducir valores en la interfaz de usuario Web de Aastra y en la interfaz de usuario del teléfono IP.

### Especificar el idioma que quiere utilizar

Una vez que el paquete de idiomas se encuentre disponible en su teléfono, puede especificar qué idioma desea utilizar en el teléfono o en la interfaz de usuario Web de Aastra.

#### Nota:

No todos los idiomas se pueden seleccionar. Los idiomas disponibles dependen de los paquetes de idiomas cargados en el teléfono IP.



#### Interfaz de usuario del teléfono IP

Utilice el procedimiento siguiente para especificar qué idioma desea utilizar en la interfaz del Teléfono IP.

1. Pulse la tecla  del teléfono para entrar en la lista de **Opciones**.
2. Seleccione **Preferencias**.
3. Seleccione **Idioma**.
4. Seleccione **Idioma pantalla**.

El ajuste de idioma muestra una marca de verificación que le indica en qué idioma está actualmente el teléfono IP.

5. Con las teclas ▼ y ▲, desplácese por los idiomas. Los valores válidos son:

- **Inglés** (predeterminado)
- **Français** (francés)
- **Español**
- **Deutsch** (alemán)
- **Italiano**
- **Português** (Portugués)
- **Русский** (Ruso)
- **Nórdico**

**Nota:**

No todos los idiomas se pueden seleccionar. Los idiomas disponibles dependen de los paquetes de idiomas cargados en el teléfono IP. El inglés es el idioma predeterminado y no se puede cambiar ni borrar. Para más información acerca de cómo cargar paquetes de idiomas, consulte con su Administrador de sistemas.

6. Pulse **Estab** para establecer el idioma del teléfono.

El cambio es dinámico. Cuando salga del Menú Opciones, el teléfono mostrará en pantalla todos los elementos del menú en el idioma seleccionado.



### Interfaz de usuario Web de Aastra

**Nota:**

Para utilizar los idiomas, debe descargar previamente los paquetes los idiomas en su teléfono. Para más información acerca de cómo cargar paquetes de idiomas, consulte con su Administrador de sistemas.

1. Haga clic en **Configuración de base->Preferencias->Configuración de idioma**.

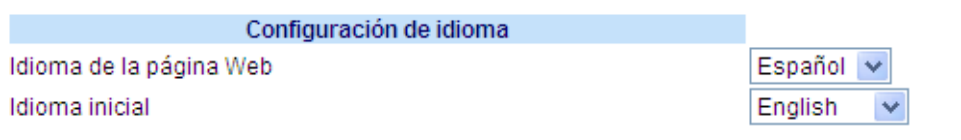

2. En el campo “**Idioma de la página Web**”, seleccione el idioma que desee aplicar a la interfaz de usuario Web de Aastra. Los teléfonos IP son compatibles con los siguientes idiomas:

- **Inglés** (predeterminado)
- **Français** (francés)
- **Español**
- **Deutsch** (alemán)
- **Italiano**
- **Português** (Portugués)
- **Русский** (Ruso)
- **Nórdico**

**Nota:**

No todos los idiomas se pueden seleccionar. Los idiomas disponibles dependen de los paquetes de idiomas cargados en el teléfono IP por su administrador de sistemas. El inglés es el idioma predeterminado y no se puede cambiar ni borrar.

3. Haga clic en **Guardar cambios**. El cambio es dinámico. La interfaz de usuario Web de Aastra mostrará todas las pantallas en el idioma seleccionado.

**Idioma de entrada**

El teléfono 6753i admite la entrada de texto y caracteres en varios idiomas (inglés, alemán, francés, español, italiano, portugués y ruso). La introducción de información de texto o de caracteres en la interfaz de usuario del teléfono IP se puede realizar a través del teclado del teléfono. El Idioma de entrada se configura a través de la interfaz de usuario del teléfono IP o la interfaz de usuario Web de Aastra. Una vez configurado, podrá utilizar texto y caracteres en un idioma específico cuando introduzca información en el teléfono.

Las siguientes tablas identifican los caracteres idiomáticos que puede utilizar para introducir texto y caracteres en el teléfono 6753i.

**Tablas de alfabetos de entrada desde el teclado****Inglés (predeterminado)**

Tecla	Caracteres en mayúsculas	Caracteres en minúsculas
0	0	0
1	1;=,_'&()	1.;=,_'&()
2	ABC2	abc2
3	DEF3	def3
4	GHI4	ghi4
5	JKL5	jkl5
6	MNO6	mno6
7	PQRS7	pqrs7
8	TUV8	tuv8
9	WXYZ9	wxyz9
*	* <ESPACIO>	* <ESPACIO>
#	#/\@	#/\@

**Francés**

Tecla	Caracteres en mayúsculas	Caracteres en minúsculas
0	0	0
1	1.;=,_'&()	1.;=,_'&()
2	ABC2ÀÂÇÃÄÅÆ	abc2àâçãääæ
3	DEF3ÉÊËË	def3éèëë
4	GHI4Ï	ghi4ï
5	JKL5	jkl5
6	MNO6ÑÓÔÕÖ	mno6ñóòóö
7	PQRS7	pqrs7
8	TUV8	tuv8úùúù
9	WXYZ9	wxyz9
*	* <ESPACIO>	* <ESPACIO>
#	#/\@	#/\@

**Español (y partir de la versión 2.1.1 también disponible en catalán)**

Tecla	Caracteres en mayúsculas	Caracteres en minúsculas
0	0	0
1	1.;=_-'&()	1.;=_-'&()
2	ABC2ÁÀÇ	abc2áàç
3	DEF3ÉÈ	def3éè
4	GHI4Í	ghi4í
5	JKL5	jkl5
6	MNO6ÑÒ	mno6ñò
7	PQRS7	pqrs7
8	TUV8Ú	tuv8ú
9	WXYZ9	wxyz9
*	* <ESPACIO>	* <ESPACIO>
#	#\/@	#\/@

**Alemán**

Tecla	Caracteres en mayúsculas	Caracteres en minúsculas
0	0	0
1	1.;=_-'&()	1.;=_-'&()
2	ABC2ÄÀ	abc2äà
3	DEF3É	def3é
4	GHI4	ghi4
5	JKL5	jkl5
6	MNO6Ö	mno6ö
7	PQRS7ß	pqrs7ß
8	TUV8Ü	tuv8ü
9	WXYZ9	wxyz9
*	* <ESPACIO>	* <ESPACIO>
#	#\/@	#\/@

**Italiano**

Tecla	Caracteres en mayúsculas	Caracteres en minúsculas
0	0	0
1	1.;=_-'&()	1.;=_-'&()
2	ABC2ÀÇÇ	abc2àçç
3	DEF3ÉÈÈ	def3éèè
4	GHI4	ghi4
5	JKL5	jkl5
6	MNO6ÓÒ	mno6óò
7	PQRS7	pqrs7
8	TUV8Ù	tuv8ù
9	WXYZ9	wxyz9
*	* <ESPACIO>	* <ESPACIO>
#	#\/@	#\/@

**Portugués**

Tecla	Caracteres en mayúsculas	Caracteres en minúsculas
0	0	0
1	1.;=_-'&()	1.;=_-'&()
2	ABC2ÁÀÃÄÅÇ	abc2áàãäåç
3	DEF3ÉÊ	def3éê
4	GHI4Í	ghi4í
5	JKL5	jkl5
6	MNO6ÓÔÕ	mno6óôõ
7	PQRS7	pqrs7
8	TUV8ÚÛ	tuv8úû
9	WXYZ9	wxyz9
*	* <ESPACIO>	* <ESPACIO>
#	#/\@	#/\@

**Ruso**

Tecla	Caracteres en mayúsculas	Caracteres en minúsculas
0	0	0
1	1.;=_-'&()	1.;=_-'&()
2	АБВГ2АВС	абвг2abc
3	ДЕЁЖЗ3DEF	деёжз3def
4	ИЙКЛ4GHI	ийкл4ghi
5	МНОП5JKL	mnop5jkl
6	РСТУ6MNO	рсту6mno
7	ФХЦЧ7PQRS7	фхцч7pqrs
8	ШЩЪЫ8TUV	шщъы8tuv
9	ЪЗЮЯ9WXYZ	ъзюя9wxyz
*	* <ESPACIO>	* <ESPACIO>
#	#/\@	#/\@



### Configuración del idioma mediante la interfaz de usuario del teléfono IP

Puede configurar el idioma para introducir datos en el teléfono configurando la opción **Idioma inicial** . El idioma inicial predeterminado es el inglés. Puede cambiar esta configuración utilizando la interfaz de usuario del teléfono IP o la interfaz de usuario Web de Aastra.

Por ejemplo:

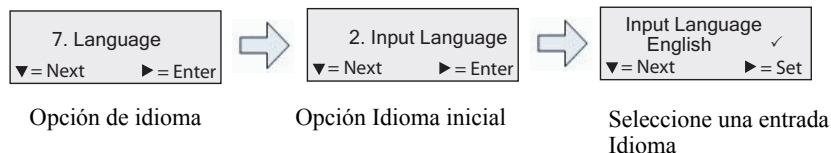

### Interfaz de usuario del teléfono IP

Siga el procedimiento siguiente para cambiar el idioma del teléfono IP a través de la interfaz de usuario del mismo.

1. Pulse la tecla  del teléfono para entrar en la lista de **Opciones**.
2. Seleccione **Preferencias**.
3. Seleccione **Idioma**.
4. Seleccione **Idioma inicial**.  
 Seleccione el idioma que desea utilizar para introducir texto y caracteres en la interfaz de usuario del teléfono IP. Los valores válidos son:
  - **Inglés** (predeterminado)
  - **Français** (francés)
  - **Español**
  - **Deutsch** (alemán)
  - **Italiano**
  - **Português** (Portugués)
  - **Русский** (Ruso)

**Nota:**

Los idiomas disponibles dependen de la configuración habilitada por su Administrador de sistemas.

5. Pulse **Estab** cuando haya seleccionado el idioma deseado.

### Interfaz de usuario Web de Aastra

Siga el procedimiento siguiente para definir el idioma del teléfono IP a través de la interfaz de usuario Web de Aastra.

1. Haga clic en **Configuración de base->Preferencias->Configuración de idioma**.

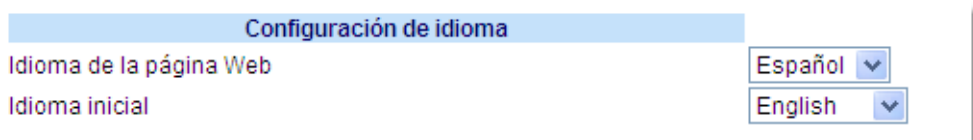

2. Seleccione un valor en el campo "**Idioma inicial**". La configuración de este campo le permite especificar el idioma utilizado para introducir texto y caracteres en la interfaz de usuario Web de Aastra y en la interfaz de usuario del teléfono IP. Los valores válidos son:

- **Inglés** (predeterminado)
- **Français** (francés)
- **Español**
- **Deutsch** (alemán)
- **Italiano**
- **Português** (Portugués)
- **Русский** (Ruso)

**Nota:**

No todos los idiomas se pueden seleccionar. Los idiomas iniciales disponibles dependen de la configuración habilitada por su Administrador de sistemas.

3. Haga clic en **Guardar cambios**. El cambio es dinámico. La interfaz de usuario Web de Aastra y la del teléfono IP le permiten introducir texto y caracteres en el idioma que haya seleccionado.

**Grupo de caracteres Latin 2**

El teléfono 6753i incluye el soporte de ISO 8859-2 (Latin2) de idiomas multinacionales para mostrar e introducir datos en la interfaz de usuario del teléfono IP y en la interfaz de usuario Web de Aastra.

UTF-8 también es compatible con la codificación XML de los teléfonos IP.

La tabla siguiente ilustra el conjunto de caracteres Latin 2 utilizado en el teléfono IP 6753i.

	-0	-1	-2	-3	-4	-5	-6	-7	-8	-9	-A	-B	-C	-D	-E	-F
A-	NBSŁ 00A0 160	Ą 0104 161	ˆ 02D8 162	Ł 0141 163	¸ 00A4 164	Ł 013D 165	Ś 015A 166	Ş 00A7 167	˙ 00A8 168	Š 0160 169	Ş 015E 170	Ť 0164 171	Ž 0179 172	SHY 00AD 173	Ž 017D 174	Ž 017B 175
B-	° 00B0 176	ą 0105 177	ˆ 02DB 178	ł 0142 179	¸ 00B4 180	ł 013E 181	ś 015B 182	˙ 02C7 183	š 00B8 184	ş 0161 185	ť 015F 186	ž 0165 187	” 017A 188	ž 02DD 189	ž 017E 190	ž 017C 191
C-	Ŕ 0154 192	Á 00C1 193	Â 00C2 194	Ă 0102 195	Ä 00C4 196	Ĺ 0139 197	Ć 0106 198	Ç 00C7 199	Č 010C 200	É 00C9 201	Ę 0118 202	Ë 00CB 203	Ě 011A 204	Í 00CD 205	Î 00CE 206	Ď 010E 207
D-	Đ 0110 208	Ń 0143 209	Ň 0147 210	Ó 00D3 211	Ô 00D4 212	Õ 0150 213	Ö 00D6 214	× 00D7 215	Ř 0158 216	Ů 016E 217	Ú 00DA 218	Ů 0170 219	Û 00DC 220	Ü 00DD 221	Ý 0162 222	Ť 00DF 223
E-	ŕ 0155 224	á 00E1 225	â 00E2 226	ă 0103 227	ä 00E4 228	ĺ 013A 229	ć 0107 230	ç 00E7 231	č 010D 232	é 00E9 233	ę 0119 234	ë 00EB 235	ě 011B 236	í 00ED 237	î 00EE 238	ď 010F 239
F-	đ 0111 240	ń 0144 241	ň 0148 242	ó 00F3 243	ô 00F4 244	õ 0151 245	ö 00F6 246	÷ 00F7 247	ř 0159 248	ů 016F 249	ú 00FA 250	ů 0171 251	û 00FC 252	ü 00FD 253	ý 0163 254	ť 02D9 255

## Contraseña de usuario

Esta categoría le permite cambiar la contraseña de usuario de su teléfono. Cambiando su contraseña de usuario podrá asegurarse de que sólo usted podrá modificar las opciones de su teléfono, manteniendo seguro su sistema. Puede cambiar su contraseña de usuario utilizando la interfaz del teléfono IP o la interfaz de usuario Web de Aastra

Si cambia la contraseña	Necesitará:
a través de la interfaz del teléfono IP.	utilice esa nueva contraseña para acceder a la interfaz de usuario Web de Aastra.
a través de la interfaz de usuario Web de Aastra.	utilice esa nueva contraseña para cambiar la contraseña de usuario a través de la interfaz del teléfono IP.

### Nota:

Los valores válidos a la hora de crear o cambiar una contraseña son los comprendidos entre 0 y 4294967295 (sólo números enteros; no están permitidos los símbolos ni los caracteres alfabéticos) La contraseña predeterminada es una cadena vacía"" (el campo está vacío).

### Establecer una contraseña de usuario

#### Interfaz de usuario del teléfono IP

1. Pulse la tecla  del teléfono para entrar en la lista de opciones.
2. Seleccione una **Contraseña de usuario** y pulse **Intro**.
3. Cuando aparezca el mensaje, "*Contraseña actual*", escriba su contraseña de usuario y pulse **Intro**.
4. Cuando aparezca el mensaje, "*Nueva contraseña*", escriba su contraseña de usuario y pulse **Intro**.
5. Cuando aparezca el mensaje, "*Confirmar*", vuelva a escribir su contraseña de usuario y pulse **Intro**. e mostrará el mensaje "*Contraseña cambiada*" en la pantalla.

#### Interfaz de usuario Web de Aastra

1. Haga clic en **Modo de funcionamiento->Contraseña usar**.

#### Restablecer la contraseña del usuario

Escriba la contraseña actual y la nueva contraseña

Contraseña actual	<input type="password"/>
Nueva contraseña	<input type="password"/>
Confirmar contraseña	<input type="password"/>

2. En el campo "**Contraseña actual**", introduzca la contraseña de usuario actual.  
**Nota:** De forma predeterminada, el nombre de usuario es "user" (en minúsculas) y el campo de contraseña está vacío.
3. En el campo "**Nueva contraseña**", introduzca la contraseña nueva.
4. En el campo "**Confirmar contraseña**", vuelva a introducir la nueva contraseña.
5. Haga clic en **Guardar cambios**.

## Restablecer una contraseña de usuario

Si olvida su contraseña, puede restablecerla e introducir una contraseña nueva. La función Restablecer la contraseña del usuario le permite restablecer la contraseña al valor de fábrica (sin contraseña).

Únicamente podrá restablecer una contraseña utilizando la interfaz de usuario Web de Aastra.

### Nota:

Los valores válidos a la hora de crear o cambiar una contraseña son los comprendidos entre 0 y 4294967295 (sólo números enteros; no están permitidos los símbolos ni los caracteres alfabéticos) La contraseña predeterminada es una cadena vacía"" (el campo está vacío).

### Restablecer una contraseña de usuario

Utilice el procedimiento siguiente para restablecer una contraseña de usuario.



#### Interfaz de usuario Web de Aastra

- Haga clic en **Modo de funcionamiento->Bloqueo teléfono**.

**Bloqueo teléfono**

Bloquear o desbloquear el teléfono

Plan de marcación de emergencia

Bloquear teléf.?

Restablecer la contraseña del usuario

- En el campo "**Restablecer la contraseña del usuario**", haga clic en **Restablecer**. Se mostrará la siguiente pantalla.

**Restablecer la contraseña del usuario**

Escriba la contraseña actual y la nueva contraseña

Contraseña actual

Nueva contraseña

Confirmar contraseña

- Deje el campo "**Contraseña actual**" vacío.
- En el campo "**Nueva contraseña**", introduzca una contraseña nueva.
- En el campo "**Confirmar contraseña**", vuelva a introducir su nueva contraseña de usuario.
- Haga clic en **Guardar cambios**.

## Reiniciar el teléfono

Es posible que desee reiniciar su teléfono para consultar en el servidor si existen actualizaciones para su teléfono. Es posible que alguna vez necesite reiniciar su teléfono para realizar cambios o actualizaciones en el teléfono o en la configuración de red. Puede que sea necesario que reinicie su teléfono si se lo requiere el Administrador de sistemas o si el funcionamiento del teléfono produce un comportamiento inesperado.



### Interfaz de usuario del teléfono IP

1. Pulse la tecla  del teléfono para entrar en la lista de opciones.
2. Seleccione **Reiniciar teléf.**
3. Pulse la tecla # para confirmar el reinicio del teléfono. Si no quiere reiniciar el teléfono en este momento, pulse la tecla ◀ para cancelar.

#### Nota:

Su teléfono estará temporalmente fuera de servicio durante el reinicio y el proceso de descarga.



### Interfaz de usuario Web de Aastra

1. Haga clic en **Modo de funcionamiento->Reset.**



2. Haga clic en **Restablecer.**
3. Haga clic en **Sí** en el mensaje de confirmación.

## Bloqueo teléfono

Puede bloquear su teléfono para evitar que otra persona lo utilice o configure. Puede bloquearlo utilizando cualquiera de las siguientes opciones:

- Siga la ruta *Opciones->Bloqueo teléfono* desde la interfaz de usuario del teléfono IP
- Siga la ruta *Modo de funcionamiento->Bloqueo teléfono* desde la interfaz de usuario Web de Aastra
- En una tecla configurada del teléfono. Para más información sobre cómo Bloquear y desbloquear una tecla en su teléfono, consulte ["Tecla Bloqueo teléfono"](#) en la [page 92](#)

Desde la sección *Modo de funcionamiento->Bloqueo teléfono* de la interfaz de usuario Web de Aastra, puede también:

- Restablecer la contraseña del usuario. Si hace clic en la tecla **"Restablecer"** en el campo **"Restablecer la contraseña del usuario"** se mostrará una pantalla en donde podrá introducir y guardar una nueva contraseña
- Establecer un plan de marcación de emergencia. Un plan de marcación de emergencia puede ser por ejemplo 911, 999, 112, 110 o todos ellos. El plan de marcación de emergencia predeterminado es 911|999|112|110

Los siguientes procedimientos describen cómo bloquear el teléfono, establecer un plan de marcación de emergencia y restablecer la contraseña del usuario.



## Bloquear / desbloquear un teléfono

Utilice los procedimientos siguientes para bloquear un teléfono IP y evitar que otra persona lo utilice o configure.



### Interfaz de usuario del teléfono IP

#### Bloquear el teléfono

1. Pulse la tecla  del teléfono para entrar en la lista de opciones.
2. Seleccione **Bloquear teléfono** y pulse **Intro**.
3. Cuando le aparezca el mensaje "¿Bloquear teléf.?", pulse **Bloquear**.  
Se muestra en pantalla el mensaje "Teléf. bloqueado".  
Desbloquear el teléfono
4. Pulse la tecla  del teléfono para entrar en la lista de opciones.
5. Cuando aparezca el mensaje "Contraseña:", escriba su contraseña de usuario y pulse **Intro**.  
El teléfono se desbloquea.



### Interfaz de usuario Web de Aastra

1. Haga clic en **Modo de funcionamiento->Bloqueo teléfono**.

#### Bloqueo teléfono

Bloquear o desbloquear el teléfono	
Plan de marcación de emergencia	<input type="text" value="911 999 112 110"/>
Bloquear teléf.?	<input type="button" value="Bloquear"/>
Restablecer la contraseña del usuario	<input type="button" value="Reset"/>
<input type="button" value="Guardar cambios"/>	

#### Bloquear el teléfono

2. En el campo "¿**Bloquear teléf.?**", haga clic en **Bloquear**.  
El teléfono se bloqueará dinámicamente, mostrando el mensaje siguiente:  
"Teléf. bloqueado".

#### Desbloquear el teléfono

3. Haga clic en **Modo de funcionamiento->Bloquear teléfono**.
4. En el campo "¿**Desbloquear teléf.?**", haga clic en **Desbloquear**.  
El teléfono se desbloqueará dinámicamente, mostrando el mensaje siguiente:  
"Teléfono desbloqueado".

## Definir un plan de marcación de emergencia

Las redes telefónicas de todos los países del mundo poseen un número de teléfono de emergencia (número de servicios de emergencia), que permite al usuario ponerse en contacto con los servicios de emergencia locales cuando necesita ayuda. El número de teléfono de emergencia es diferente para cada país. Normalmente suele ser un número de tres dígitos fácil de memorizar y que se puede marcar rápidamente. Algunos países tienen un número de emergencia diferente según el servicio de emergencia que solicite.

Puede especificar los dígitos que deben marcarse en el teléfono IP para ponerle en contacto con los servicios de emergencia. Una vez que haya especificado el número de emergencia en el teléfono, podrá marcar los números directamente en el teclado para que el teléfono inicie automáticamente la comunicación con los servicios de emergencia seleccionados.

### Nota:

Póngase en contacto con su proveedor de servicios de telefonía local para conocer los números de emergencia disponibles en su zona.

La tabla siguiente describe los números de emergencia predeterminados en los teléfonos IP.

Número de emergencia	Descripción
911	Un número de emergencia de Estados Unidos.
999	Un número de emergencia del Reino Unido.
112	Un número de teléfono internacional de emergencia para las redes de <b>telefonía móvil DISA</b> . En todos los países de la Unión Europea es también un número válido para teléfonos fijos y móviles.
110	Un número de emergencia de policía/bomberos en Asia, Europa, Oriente medio y Sudáfrica.

Puede configurar el plan de marcación de emergencia utilizando la interfaz de usuario Web de Aastra.

### Definir un plan de marcación de emergencia

Utilice el procedimiento siguiente para definir los números que debe marcar su teléfono para ponerse en contacto con los servicios de emergencia de su zona.



1. Haga clic en **Modo de funcionamiento->Bloqueo teléfono**.

**Bloqueo teléfono**

Bloquear o desbloquear el teléfono

Plan de marcación de emergencia

Bloquear teléf.?

Restablecer la contraseña del usuario

2. En el campo "**Plan de marcación de emergencia**", escriba el número de 3 dígitos que se utiliza en su zona para llamar a los servicios de emergencia. En el caso de que existan varios números, introduzca un carácter "|" entre cada número de emergencia. Por ejemplo:

**911|110**

El valor predeterminado de este campo es **911|999|112|110**.

3. Haga clic en **Guardar cambios** para guardar el plan de marcación de emergencia en su teléfono.

### Referencia

Si desea conocer otras opciones más avanzadas de su teléfono, consulte la sección "[Otras funciones y características](#)" en la [page 145](#).

## Teclas de línea y teclas programables

Esta sección describe las teclas multifunción de línea o llamada (L1, L2 y L3) y las teclas programables situadas en la parte superior izquierda del teléfono.

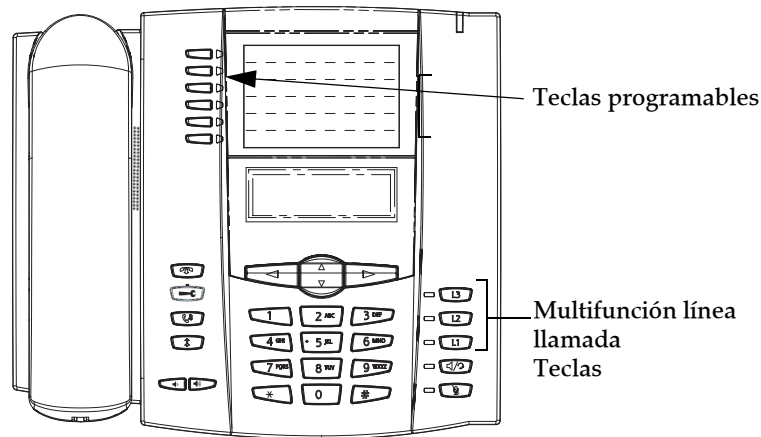

### Varias teclas de estado de línea/llamada

El teléfono 6753i tiene 3 teclas de estado de líneas/llamadas con sus LED de estado correspondientes.

Dichas teclas de estado de líneas/llamadas pueden representar líneas físicas, llamadas para su extensión o llamadas de un grupo al que pertenezca su extensión. Pulsando una tecla de estado de línea/llamada, conecta a la línea o llamada a la que representa. Las luces de estado de las líneas/llamadas indican el estado de esa línea o llamada. Al descolgar el teléfono, éste seleccionará automáticamente una línea.

Comportamiento de los LED de estado de líneas/llamadas	Teclas de estado de líneas/llamadas
Desactivar	Línea libre o sin actividad de llamada
El indicador luminoso del teléfono parpadea rápidamente	Llamada recibida
Luz permanente	Conectado
El indicador luminoso del teléfono parpadea lentamente	Retención de llamada

Si tiene más de una llamada, puede utilizar las teclas de navegación izquierda y derecha (◀ y ▶) para desplazarse a la izquierda y a la derecha). Los iconos ◀ y ▶ aparecerán si existe información a la izquierda, a la derecha o a ambos lados de la información que esté visualizando.

La pantalla muestra a qué línea hace referencia la información de llamada (L1, L2, L3, etc.), la información de la persona que llama (nombre y número, si están disponibles), el estado de la llamada (**Conectada**, **Sonando**, **Retenida**, etc.) y el temporizador específico para esa llamada.



## Teclas programables

Existen 6 teclas de función en el teléfono 6753i, todas ellas programables, ubicadas a la izquierda de la etiqueta de papel.

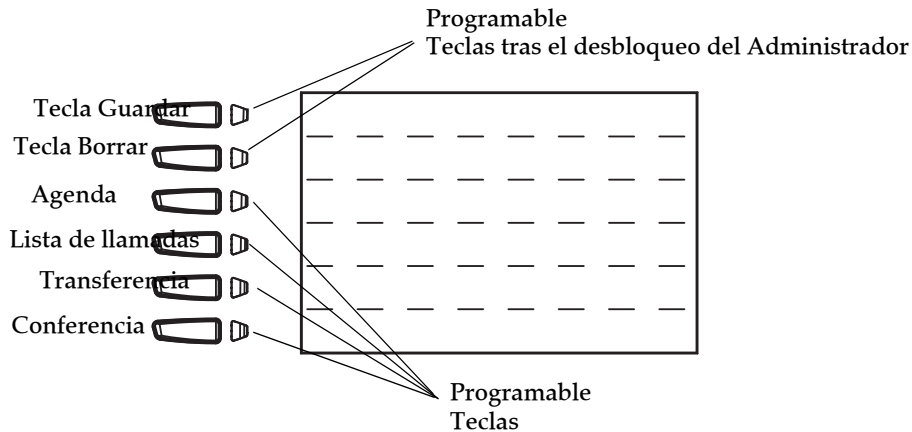

### Nota:

1. Las teclas GUARDAR y BORRAR son programables SÓLO después de que un Administrador las haya reconfigurado. Si desea obtener más información sobre las teclas GUARDAR y BORRAR, consulte ["Teclas configurables Guardar y Borrar"](#) en la [page 171](#).

2. Si conecta uno o más módulos de expansión M670i al teléfono, podrá configurar hasta 36 teclas adicionales por cada módulo (el teléfono admite hasta 3 módulos de expansión que totalizan 108 teclas programables adicionales). Para más información acerca de la configuración de los módulos de expansión, consulte ["Modelo módulo de expansión M670i"](#) en la [page 176](#).

Puede utilizar la interfaz de usuario Web de Aastra para configurar las teclas de función. La siguiente tabla enumera las funciones que puede configurar en las teclas programables y le proporciona una descripción para cada una de ellas.

Tecla de función	Descripción
<b>Ninguna</b>	Indica que no se ha configurado la tecla programable.
<b>Línea</b>	Indica que se ha configurado una tecla para el uso de la línea.
<b>Marcación rápida</b>	Indica que se ha configurado una tecla programable para la marcación rápida. También puede configurar un prefijo para el número de marcación rápida.
<b>No molestar</b>	Indica que se ha configurado una tecla programable para la función "No molestar" del teléfono.
<b>Indicador LED de ocupado (BLF)</b>	Indica que se ha configurado una tecla programable para el uso del Indicador LED de ocupado (BLF). El usuario puede marcar con una tecla configurada con la función BLF.
<b>Lista BLF</b>	Indica que se ha configurado una tecla programable para el uso de la lista BLF. El usuario puede marcar con una tecla configurada con la función Lista BLF.
<b>Distribución de llamadas automática (ACD)</b>	(Para servidores Sylanro) Indica que la tecla está configurada para permitir que el servidor Sylanro distribuya llamadas de una cola de llamadas a los usuarios registrados de teléfonos IP (agentes)
<b>Descolgar directamente (DCP)/ Descolgar llamadas de grupo (GCP)</b>	(Para servidores Sylanro) Indica que la tecla está configurada para permitirle interceptar o capturar las llamadas a las extensiones supervisadas.
<b>XML</b>	Indica que la tecla programable se ha configurado para aceptar una aplicación XML para acceder a servicios XML personalizados. También puede especificar una URL de tecla XML en esta opción.
<b>Flash</b>	Indica que la tecla programable ha sido configurada para generar un evento de flash cuando se pulsa en el modelo 6731i. El teléfono IP genera eventos flash sólo si se conecta una llamada y si existe un flujo RTP activo (por ejemplo, si la llamada no está retenida).

Tecla de función	Descripción
<b>Sprecode</b>	Indica que la tecla programable ha sido configurada para activar automáticamente servicios específicos ofrecidos por el servidor. Por ejemplo, si se configura el valor sprecode de *82, al pulsar la tecla sprecode *82 se activará automáticamente el servicio prestado por el servidor. Contacte con su administrador de sistemas para conocer los servicios disponibles.
<b>Aparcar</b>	Indica que la tecla programable ha sido configurada para aparcar las llamadas recibidas al pulsarla.
<b>Recoger</b>	Indica que la tecla programable ha sido configurada para recoger las llamadas aparcadas al pulsarla.
<b>Info. última llamada (lcr)</b>	Indica que la tecla programable ha sido configurada para "Llamar a la última persona que ha llamado" al pulsarla.
<b>Desvío</b>	Indica que la tecla programable ha sido configurada como tecla de desvío. Cuando se pulsa, la interfaz de usuario del teléfono IP muestra los menús del Desvío de llamadas.
<b>BLF/Reenviar</b>	Indica que la tecla programable ha sido configurada como tecla BLF simplificada y tecla de transferencia. Puede utilizar esta tecla para realizar la función BLF o también como tecla de transferencia para reenviar llamadas.
<b>Marcación rápida/Reenviar</b>	Indica que la tecla programable ha sido configurada como tecla de marcación rápida simplificada y tecla de transferencia. Puede utilizar esta tecla para realizar funciones de marcación rápida o también como tecla para reenviar llamadas.
<b>Marcación rápida/Conf.</b>	Indica que la tecla ha sido configurada como tecla de marcación rápida y tecla de conferencia. Puede utilizar esta tecla para realizar una marcación rápida desde una llamada de conferencia y añadir la nueva llamada directamente a la conferencia.
<b>Agenda (Tecla 7 predeterminada)</b>	Indica que la tecla programable ha sido configurada para acceder a la Agenda.
<b>Intercom</b>	Indica que la tecla programable ha sido configurada como tecla Intercom.
<b>Servicios (Tecla 8 predeterminada)</b>	Indica que la tecla está configurada para acceder a los Servicios, como Lista agenda, Lista llamadas, Buzón de voz o cualquier otra aplicación XML configurada por su Administrador de sistemas.
<b>Bloqueo teléfono</b>	Indica que la tecla programable ha sido configurada como tecla de bloqueo del teléfono y que al pulsarla se bloqueará/desbloqueará el teléfono.
<b>Buscar</b>	Indica que la tecla programable ha sido configurada como tecla de búsqueda. Cuando se pulsa, el teléfono puede enviar tráfico RTP (Real Time Transport Protocol) desde una dirección multicast preconfigurada sin involucrar señalización SIP. También puede recibir tráfico RTP desde direcciones multicast previamente configuradas (es posible definir hasta 5 direcciones) mediante la opción "Búsqueda direcciones de escucha" en, <i>Configuración de base-&gt;Preferencias-&gt;Búsqueda agrupada</i> Parámetros RTP en la interfaz de usuario Web de Aastra. Si desea obtener más información sobre la configuración de este parámetro, consulte la sección " <a href="#">Búsqueda agrupada RTP (recibe transmisión de tráfico RTP)</a> " en la <a href="#">page 164</a> .

Estas teclas también pueden ser configuradas como teclas de acceso rápido, como tecla de rellamada (\*69) o buzón de voz.

#### Nota:

Las características de acceso rápido como la rellamada y el buzón de voz deben ser configuradas con antelación en su PABX para que puedan funcionar en su teléfono. Contacte con su administrador para obtener información adicional.

Los siguientes párrafos describen cómo configurar cada una de las funciones mostradas en la tabla anterior.

## Tecla de línea

Puede configurar una tecla programable o una tecla del módulo de expansión para que actúe como tecla de línea/llamada en el teléfono 6753i. La tecla actúa como una línea y se comporta igual que una tecla de línea real (L1, L2 y L3). Si desea obtener más información sobre las teclas de línea, consulte [“Varias teclas de estado de línea/llamada”](#) en la [page 42](#).

Puede utilizar la interfaz de usuario Web de Aastra para configurar una tecla de línea.

### Configurar una tecla de línea



#### Nota:

SÓLO el Administrador de sistemas puede hacer que las teclas 1 y 2 (teclas GUARDAR y BORRAR) sean configurables.

Siga el procedimiento a continuación para configurar una tecla de línea en su teléfono.

- Haga clic en **Modo de funcionamiento->Teclas programables**.  
o  
Haga clic en **Modo de funcionamiento->Módulos de expansión <N>**.

#### Configuración de las teclas programables

Tecla	Tipo	Categoría	Valor	Línea	Libre	Conectado	Entrado	Saliente	Ocupado
1	Línea	Test		5	<input checked="" type="checkbox"/>	<input checked="" type="checkbox"/>	<input checked="" type="checkbox"/>	<input checked="" type="checkbox"/>	<input checked="" type="checkbox"/>
2	Ningún			1	<input type="checkbox"/>	<input type="checkbox"/>	<input type="checkbox"/>	<input type="checkbox"/>	<input type="checkbox"/>
3	Ningún			1	<input type="checkbox"/>	<input type="checkbox"/>	<input type="checkbox"/>	<input type="checkbox"/>	<input type="checkbox"/>
4	Ningún			1	<input type="checkbox"/>	<input type="checkbox"/>	<input type="checkbox"/>	<input type="checkbox"/>	<input type="checkbox"/>
5	Vacio			1	<input checked="" type="checkbox"/>	<input checked="" type="checkbox"/>	<input checked="" type="checkbox"/>	<input checked="" type="checkbox"/>	<input checked="" type="checkbox"/>
6	Ningún			1	<input type="checkbox"/>	<input type="checkbox"/>	<input type="checkbox"/>	<input type="checkbox"/>	<input type="checkbox"/>

#### Teclas programables y teclas de módulo de expansión

- Seleccione desde la **"Tecla 3"** a la **"Tecla 6"**.  
o  
Seleccione desde la **"Tecla 1"** a la **"Tecla 36"** (M670i).
- En el campo **"Tipo"**, seleccione **Línea** para aplicar esta función a la tecla.
- En el campo **"Línea"**, seleccione la línea que desee aplicar a esta tecla. Los valores válidos van de **4 a 9**.
- Haga clic en **Guardar cambios**.

## Configuración de una tecla de marcación rápida

La función normal de las opciones de marcación rápida le permite marcar un número con sólo pulsar una tecla configurada para la marcación rápida. Puede programar las teclas del terminal 6753i para que realice marcaciones rápidas a números externos, para que marque directamente el número o extensión de otra persona o para acceder rápidamente a otras características, como por ejemplo a la Identificación de la persona que realiza la llamada (\*69) o al buzón de voz. La función de marcación rápida se puede establecer utilizando la interfaz del teléfono IP o la interfaz de usuario Web de Aastra.

### Nota:

Puede utilizar la función de la tecla de marcación rápida mientras mantiene una llamada en espera. Sólo tiene que poner el teléfono en espera y luego pulsar la tecla de marcación rápida.

Puede configurar teclas para marcación rápida con cualquiera de los métodos siguientes:

- A través de la interfaz de usuario Web de Aastra en:
  - Modo de funcionamiento->Teclas programables
  - Modo de funcionamiento->Módulo de expansión
  - Modo de funcionamiento->Editar Marc. Ráp
- Pulsando y manteniendo pulsada una tecla programable, una tecla de un módulo de expansión o del teclado
- A través de la interfaz de usuario Web de Aastra en:
  - Opciones->Preferencias->Editar Marc. Ráp

### Prefijo de marcación rápida

La función de marcación rápida también le permite configurar una cadena de números predeterminada seguida de un “+” que el teléfono marcará automáticamente pulsando la tecla de marcación rápida. Esta función le sirve para los números que tengan prefijos largos.

Por ejemplo, si realiza la siguiente configuración de marcación rápida en la interfaz de usuario Web de Aastra:

#### Tecla 1

**Tipo**=marcación rápida

**Etiqueta**=Oficina de Europa

**Valor**=1234567+

**Línea**=2

después de pulsar la tecla 1 en el teléfono, el prefijo aparece en la pantalla del teléfono. A continuación, el teléfono marca el prefijo automáticamente y espera a que introduzca el número de teléfono al que quiere llamar utilizando el teclado del teléfono.

Puede guardar en la memoria del 6753i un máximo de 7 números de marcación rápida.

Utilice los procedimientos siguientes para definir una marcación rápida en el teléfono IP 6753i.

**Pulse y mantenga pulsado para crear una tecla de marcación rápida (aplicable a teclas programables, teclas del teclado y de módulos de expansión)**



**Interfaz de usuario del teléfono IP**

Si pulsa y mantiene pulsada una tecla programable, de un módulo de expansión o del teclado del teléfono, se inicia la función de marcación rápida.

**Nota:**

A la hora de configurar una tecla de marcación rápida desde la interfaz de usuario del teléfono IP debe escoger una tecla que no tenga otra función preasignada (la tecla debe estar configurada como **Ninguna**). Pulsando y manteniendo pulsada una tecla programable o del teclado que esté configurada como tecla de marcación rápida le permitirá editar la configuración de esta función en dicha tecla.

1. Pulse una tecla programable, una tecla de un módulo de expansión o una tecla numérica del teclado durante tres segundos. En pantalla se muestra el siguiente mensaje, "Introducir número>".
2. Introduzca el número de teléfono o el número de extensión que desea asignar a esta tecla de marcación rápida. El ejemplo siguiente ilustra el mensaje que se muestra en pantalla:

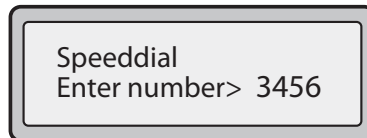

Una vez escrito el número se mostrará en pantalla el mensaje, "Pulsar guardar".

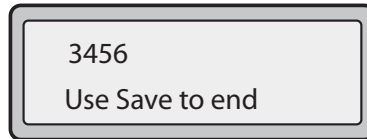

3. Pulse **Guardar** para guardar el número como tecla de marcación rápida. De forma predeterminada, el teléfono asigna la tecla de marcación rápida a la línea 1 si está disponible. Para seleccionar otra línea pulse la tecla **Cambiar** y seleccione una línea diferente, o utilice el teclado del teléfono para seleccionar un número (1-9), o utilice las teclas ▼ y ▲ para efectuar su selección.

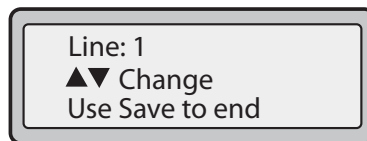

4. Pulse **Guardar** para guardar la tecla de marcación rápida en la línea que haya especificado.

**Nota:**

Para editar una tecla de marcación rápida, pulse y mantenga pulsada la tecla. Si intenta editar una tecla de dígito configurada como "Vacía" o "Ninguna", el teléfono empieza el proceso de "Añadir una tecla de marcación rápida". Si desea obtener más información acerca de la configuración de teclas de marcación rápida, consulte la sección "En el teléfono 6753i es posible configurar una tecla de marcación rápida a través de cualquiera de los métodos siguientes:" en la page 53.

**Crear una tecla de marcación rápida mediante la opción de editar marcación rápida**

A través de la interfaz de usuario del teléfono IP en **Opciones->Preferencias->Edición de marcación rápida**, para crear una tecla de marcación rápida.

**Interfaz de usuario del teléfono IP**

1. Pulse la tecla  del teléfono para entrar en la lista de opciones.

2. Seleccione **Preferencias**.

3. Seleccione **Editar Marc. Ráp.**

Se mostrará el mensaje siguiente:

"Pulsar Marc. Ráp"

Todos los LED de las teclas de marcación rápida actuales parpadean en ROJO (para teclas programables y del módulo de expansión). Los LED del resto de teclas de función se apagan durante este proceso. Después de pulsar una tecla de marcación para su edición, el teléfono devuelve todos los LED de las teclas a su estado anterior.

**Nota:**

Si selecciona una tecla que esté ya configurada como tecla de marcación rápida, aparecerá la información de marcación rápida para que pueda editarla.

4. Pulse una tecla programable, una tecla del teclado o una tecla de un módulo de expansión no configurada.

5. Introduzca el número de teléfono o el número de extensión que desea asignar a esta tecla de marcación rápida. El ejemplo siguiente ilustra el mensaje que se muestra en pantalla:

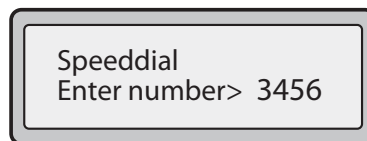

Una vez escrito el número se mostrará en pantalla el mensaje, "Pulsar guardar".

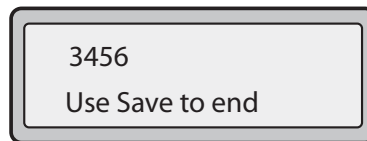

6. Pulse **Guardar** para guardar el número como tecla de marcación rápida.

De forma predeterminada, el teléfono asigna la tecla de marcación rápida a la línea 1 si está disponible. Para seleccionar otra línea pulse la tecla **Cambiar** y seleccione una línea diferente, o utilice el teclado del teléfono para seleccionar un número (1-9), o utilice las teclas ▼ y ▲ para efectuar su selección.

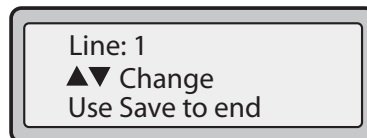

7. Pulse **Guardar** para guardar la tecla de marcación rápida en la línea que haya especificado.

### Configuración de una tecla de marcación rápida utilizando la tecla Guardar



#### Interfaz de usuario del teléfono IP

Siga el procedimiento que se expone a continuación para configurar una tecla de marcación rápida utilizando la tecla **Guardar**. Utilice la siguiente ilustración como referencia.

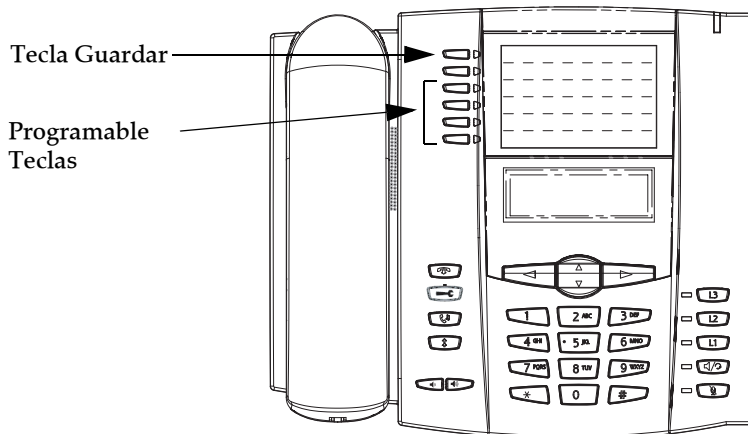

1. Pulse la tecla **Guardar**. La pantalla mostrará "**¿Guardar en?**"

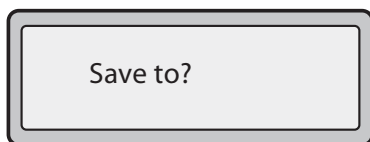

2. Seleccione la tecla programable o la tecla del módulo de expansión en la que desee guardar la función.

3. En el campo "**Introducir número**", utilice el panel de teclas para introducir el número.

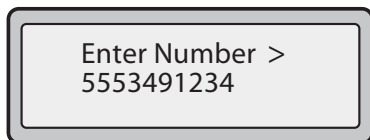

4. Pulse la tecla **Guardar** para guardar la configuración de marcación rápida.

5. En el campo "**Introducir nombre**", utilice el panel de teclas para seleccionar las letras. Continúe pulsando la tecla numérica para acceder a la siguiente letra de esa tecla (por ejemplo, pulse tres veces el número **2** para acceder a la letra **C**). Pulse ► para ir al siguiente espacio o espere un momento y el cursor avanzará automáticamente. Para insertar un espacio entre letras, pulse ►. Para retroceder un espacio y borrar un carácter equivocado, pulse ◀ o la tecla **Eliminar**. Puede guardar hasta 16 letras y números en cada entrada de tecla programable.

Enter Name >  
John Smith

6. Pulse la tecla **Guardar** para finalizar.

Saved Memory key  
5553491234

### Creación de una tecla de marcación rápida mediante una tecla programable o una tecla de un módulo de expansión



#### Interfaz de usuario Web de Aastra

#### Nota:

SÓLO el Administrador de sistemas puede hacer que las teclas 1 y 2 (teclas GUARDAR y BORRAR) sean configurables.

- Haga clic en **Modo de funcionamiento->Teclas programables**.  
o  
Haga clic en **Modo de funcionamiento->Módulos de expansión <N>**.

#### Configuración de las teclas programables

Tecla	Tipo	Valor	Línea
1	Guardar		global
2	Borrar		global
3	Marcación rápida		1
4	Línea		4
5	Reenviar		global
6	Conferencia		global

#### Teclas programables y teclas de módulo de expansión

- Seleccione desde la "**Tecla 3**" a la "**Tecla 6**".  
o  
Seleccione desde la "**Tecla 1**" a la "**Tecla 36**" (M670i).
- En el campo "**Tipo**", seleccione **Marcación rápida** para aplicar esta función a la tecla.
- En el campo "**Valor**", introduzca el número de teléfono, de extensión o de marcación rápida que desee aplicar a esta tecla programable. Si escribe un prefijo para la marcación rápida, tiene que introducir el carácter "+" al final del prefijo (por ejemplo, "123456+").
- En el campo "**Línea**", seleccione la línea que desee aplicar a la función de marcación rápida. Los valores válidos van de **1 a 9**.
- Haga clic en **Guardar cambios**.



## Configuración de una tecla de marcación rápida mediante "Marcación rápida desde teclado" en la interfaz de usuario Web de Aastra



### Interfaz de usuario Web de Aastra

1. Haga clic en **Modo de funcionamiento->Teclas de marcación rápida**.

#### Teclas de marcación rápida

	Tecla	Valor	Línea
1		<input type="text" value="1212"/>	<input type="text" value="1"/>
2		<input type="text" value="9051234567"/>	<input type="text" value="8"/>
3		<input type="text"/>	<input type="text" value="1"/>
4		<input type="text"/>	<input type="text" value="1"/>
5		<input type="text"/>	<input type="text" value="1"/>
6		<input type="text"/>	<input type="text" value="1"/>
7		<input type="text"/>	<input type="text" value="1"/>
8		<input type="text"/>	<input type="text" value="1"/>
9		<input type="text"/>	<input type="text" value="1"/>

2. Puede elegir desde el "**Dígito 1**" al "**Dígito 9**".
3. En el recuadro que aparece, escriba el número de teléfono, la extensión o el prefijo de marcación rápida que quiere asignar a este Dígito. Si escribe un prefijo para la marcación rápida, tiene que introducir el carácter "+" al final del prefijo (por ejemplo, "123456+").
4. En el campo "**Línea**", seleccione la línea que desee aplicar a la función de marcación rápida. Los valores válidos van de **1 a 9**.
5. Haga clic en **Guardar cambios**.

## Guardar una Entrada de las Listas de remarcación, Listas de llamadas o Lista agenda en una tecla de marcación rápida



### Interfaz de usuario del teléfono IP

Utilice el procedimiento siguiente para guardar una entrada desde su Lista agenda, Lista de llamadas o Lista de remarcación en el teléfono IP.

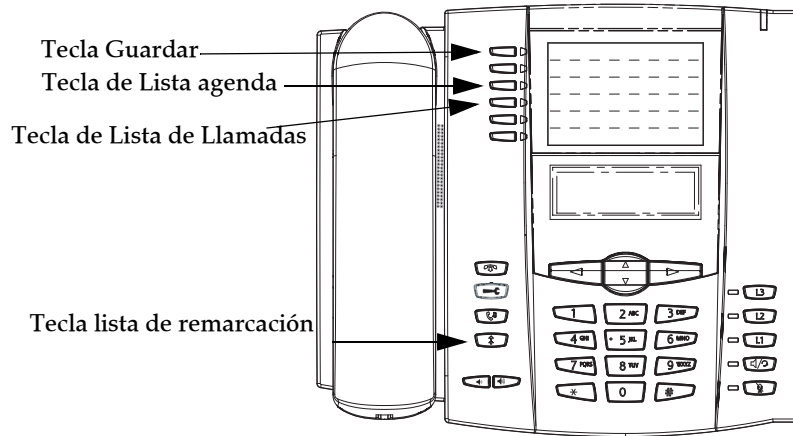

1. Pulse la tecla de **Lista agenda, Lista llamadas, o Lista remarcación**. Desde la Lista agenda, la Lista de llamadas o la Lista de remarcación, desplácese por la lista para localizar el nombre y el número que desea guardar en la función de marcación rápida.
2. Pulse la tecla **Guardar**.
3. Pulse la marcación rápida que desee. Si el nombre se muestra con el número, ambos se guardarán en la marcación rápida. En caso de no aparecer el nombre, puede introducirlo mediante el teclado del teléfono.

## Editar teclas de marcación rápida

En el teléfono 6753i es posible configurar una tecla de marcación rápida a través de cualquiera de los métodos siguientes:

- A través de la interfaz de usuario Web de Aastra en:
  - Modo de funcionamiento->Teclas programables
  - Modo de funcionamiento->Teclas de módulos de expansión
  - Modo de funcionamiento->Marcación rápida desde teclado
- A través de la interfaz de usuario Web de Aastra en:
  - Opciones->Preferencias->Editar marcación rápida

La siguiente figura muestra dónde se puede editar una tecla de marcación rápida en la interfaz de usuario del teléfono IP 6753i.

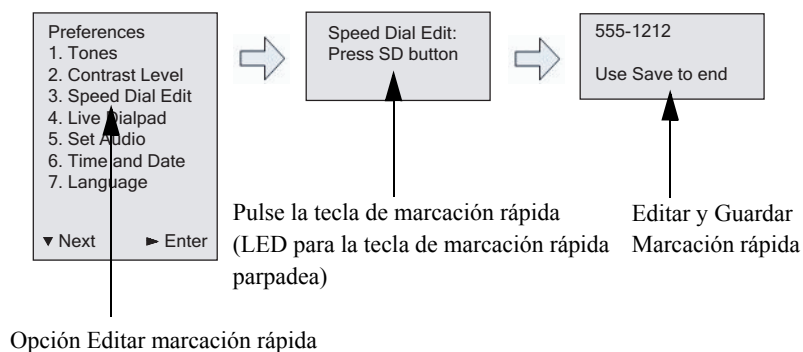

### Interfaz de usuario del teléfono IP

Utilice el siguiente procedimiento para editar una tecla de marcación rápida desde la interfaz de usuario del teléfono IP.

#### Nota:

Para poder editar una tecla de marcación, dicha tecla debe estar configurada ya en el teléfono para esa función.

1. Pulse la tecla  del teléfono para entrar en la lista de opciones.
2. Seleccione **Preferencias**.
3. Seleccione **Editar Marc. Ráp.**

Todos los LED de las teclas de marcación rápida actuales parpadean en ROJO (para teclas programables y del módulo de expansión). Los LED del resto de teclas de función se apagan durante este proceso. Después de pulsar una tecla de marcación para su edición, el teléfono devuelve todos los LED de las teclas a su estado anterior.

- Pulse la tecla de marcación rápida que desea editar.  
Aparece la pantalla de edición de marcación rápida.

**Notas:**

- Si se ha configurado alguna tecla numérica del teclado como tecla de marcación rápida, pulsando el número correspondiente durante el proceso de configuración de teclas de marcación rápida muestra también dicha pantalla de edición. La pantalla de edición permite cambiar el Número de marcación rápida y la Configuración de la línea.
- Si se pulsa una tecla que NO esté configurada como tecla de marcación rápida, el teléfono muestra el mensaje "Tecla no válida". Sin embargo, si pulsa y mantiene pulsada una tecla numérica vacía, una tecla programable o una tecla del módulo de expansión configurada como "Ningún", se inicia el proceso "Añadir una tecla de marcación rápida", lo que le permite configurar una nueva tecla de marcación rápida. Si desea obtener más información, consulte la sección "Pulse y mantenga pulsado para crear una tecla de marcación rápida (aplicable a teclas programables, teclas del teclado y de módulos de expansión)" en la page 47.

- Edite la información de marcación rápida como desee y pulse GUARDAR.

**Notas:**

- En cualquier momento puede cancelar el proceso de configuración de marcación rápida sin guardar los cambios pulsando la tecla .
- También puede utilizar la tecla (flecha arriba) para cancelar durante la edición de una tecla de Extensión o la tecla (flecha izquierda) para cancelar durante la edición de una tecla de Línea. Al pulsar cualquiera de estas teclas se muestra la pantalla de reposo.

En el teléfono 6731i puede eliminar la tecla de marcación rápida borrando los dígitos del número de marcación rápida (dejando en blanco el valor de marcación rápida) y pulsando a continuación **GUARDAR** o la tecla de flecha derecha. Utilice la tecla de flecha izquierda para borrar los dígitos.

### Creación de una tecla de marcación rápida mediante una tecla programable o una tecla de un módulo de expansión



#### Interfaz de usuario Web de Aastra

- Haga clic en **Modo de funcionamiento->Teclas programables**.

o

- Haga clic en **Modo de funcionamiento->Módulos de expansión <N>**.

#### Configuración de las teclas programables

Tecla	Tipo	Valor	Línea
1	Guardar		global
2	Borrar		global
3	Marcación rápida		1
4	Línea		4
5	Reenviar		global
6	Conferencia		global

- Seleccione la tecla configurada para **marcación rápida**.
- En el campo "**Valor**", edite el número de teléfono, de extensión o de marcación rápida que desee aplicar a esta tecla programable. Si escribe un prefijo para la marcación rápida, tiene que introducir el carácter "+" al final del prefijo (por ejemplo, "123456+").
- Si fuera necesario, en el campo "**Línea**", seleccione la línea que desee aplicar a esta tecla de marcación rápida. Los valores válidos van de **1 a 9**.
- Haga clic en **Guardar cambios**.

**Nota:**

Puede borrar una tecla de marcación rápida eliminando la información del campo "Valor".

**Editar una tecla de marcación rápida mediante "Marcación rápida desde teclado" en la interfaz de usuario Web de Aastra**

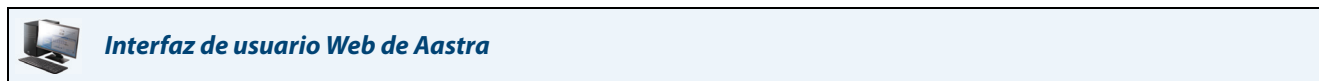

1. Haga clic en **Modo de funcionamiento->Teclas de marcación rápida**.

**Teclas de marcación rápida**

	Tecla	Valor	Línea
1		<input type="text" value="1212"/>	<input type="text" value="1"/>
2		<input type="text" value="9051234567"/>	<input type="text" value="8"/>
3		<input type="text"/>	<input type="text" value="1"/>
4		<input type="text"/>	<input type="text" value="1"/>
5		<input type="text"/>	<input type="text" value="1"/>
6		<input type="text"/>	<input type="text" value="1"/>
7		<input type="text"/>	<input type="text" value="1"/>
8		<input type="text"/>	<input type="text" value="1"/>
9		<input type="text"/>	<input type="text" value="1"/>

2. Puede elegir desde el **"Dígito 1"** al **"Dígito 9"**.

3. En el recuadro que aparece, edite el número de teléfono, la extensión o el prefijo de marcación rápida para este Dígito. Si escribe un prefijo para la marcación rápida, tiene que introducir el carácter "+" al final del prefijo (por ejemplo, "123456+").

4. En el campo **"Línea"**, seleccione la línea que desee aplicar a la función de marcación rápida. Los valores válidos van de **1** a **9**.

5. Haga clic en **Guardar cambios**.

## Tecla No molestar (DND)

Los teléfonos IP tienen una prestación que usted puede activar, denominada "No molestar" (DND - abreviatura en inglés de Do Not Disturb). La función DND le permite activar o desactivar la prestación "no molestar".

### Nota:

Únicamente puede configurar la función por medio de la interfaz de usuario Web de Aastra.

Si la función DND está activa, cuando una persona llame al teléfono escuchará un mensaje o una señal de línea ocupada, dependiendo de la configuración que haya realizado su administrador de sistemas. La segunda línea en la pantalla del teléfono IP muestra cuándo se activa la función DND.

Si el teléfono comparte una línea con otras personas, sólo se verá afectado el teléfono que tenga activada la función DND.

Puede establecer la función DND en las teclas programables o de los módulos de expansión utilizando únicamente la interfaz de usuario Web de Aastra. DND no es configurable desde la interfaz del teléfono IP.

### Configurar una tecla No molestar



Interfaz de usuario Web de Aastra

### Nota:

SÓLO el Administrador de sistemas puede hacer que las teclas 1 y 2 (teclas GUARDAR y BORRAR) sean configurables.

1. Haga clic en **Modo de funcionamiento->Teclas programables**.

o

Haga clic en **Modo de funcionamiento-> Módulos de expansión <N>**.

#### Configuración de las teclas programables

Tecla	Tipo	Categoría	Valor	Línea	Libre	Conectado	Entrado	Saliente	Ocupado
1	No molestar	Test	9051234567+	2	<input checked="" type="checkbox"/>	<input checked="" type="checkbox"/>	<input checked="" type="checkbox"/>	<input checked="" type="checkbox"/>	<input checked="" type="checkbox"/>
2	Ningún			1	<input type="checkbox"/>	<input type="checkbox"/>	<input type="checkbox"/>	<input type="checkbox"/>	<input type="checkbox"/>
3	Ningún			1	<input type="checkbox"/>	<input type="checkbox"/>	<input type="checkbox"/>	<input type="checkbox"/>	<input type="checkbox"/>
4	Ningún			1	<input type="checkbox"/>	<input type="checkbox"/>	<input type="checkbox"/>	<input type="checkbox"/>	<input type="checkbox"/>
5	Vacio			1	<input checked="" type="checkbox"/>	<input checked="" type="checkbox"/>	<input checked="" type="checkbox"/>	<input checked="" type="checkbox"/>	<input checked="" type="checkbox"/>
6	Ningún			1	<input type="checkbox"/>	<input type="checkbox"/>	<input type="checkbox"/>	<input type="checkbox"/>	<input type="checkbox"/>

### Teclas programables y teclas de módulo de expansión

2. Seleccione desde la "Tecla 3" a la "Tecla 6".

o

Seleccione desde la "Tecla 1" a la "Tecla 36" (M670i).

3. En el campo "**Tipo**", seleccione **NoMolestar** para aplicar esta función a la tecla.

## Establecer una tecla de "Indicador de ocupación luminoso" (BLF, busy lamp field)

La función BLF de los teléfonos IP permite supervisar los cambios de estado de una función específica. La función BLF supervisa el estado (ocupado o libre) de las extensiones del teléfono IP.

### Nota:

La opción BLF es aplicable sólo al servidor Asterisk.

### Ejemplo

Un supervisor configura los BLF de su teléfono para supervisar el estado de uso del teléfono de un trabajador (ocupado o libre). Si el trabajador descuelga su teléfono para realizar una llamada, un indicador de uso en el teléfono del Supervisor le mostrará que el teléfono del trabajador se encuentra en uso y ocupado.

En el teléfono 6753i, los indicadores de uso y liberación son los LED ubicados junto a cada tecla BLF. El LED se iluminará de forma permanente para indicar que la línea supervisada se encuentra desconectada o no registrada. El LED se apagará si la línea está libre.

Puede establecer la función BLF en las teclas programables o de los módulos de expansión utilizando únicamente la interfaz de usuario Web de Aastra. BLF no es configurable desde la interfaz del teléfono IP.

### Nota:

Puede también utilizar una tecla configurada BLF para realizar una marcación. Si desea obtener más información al respecto, póngase en contacto con su Administrador de sistemas.

## Configurar una tecla BLF



Interfaz de usuario Web de Aastra

### Nota:

SÓLO el Administrador de sistemas puede hacer que las teclas 1 y 2 (teclas GUARDAR y BORRAR) sean configurables.

- Haga clic en **Modo de funcionamiento->Teclas programables**.  
o
- Haga clic en **Modo de funcionamiento->Módulos de expansión <N>**.

### Configuración de las teclas programables

Tecla	Tipo	Categoría	Valor	Línea	Libre	Conectado	Entrado	Saliente	Ocupado
1	BLF	Test	9051234567	2	<input checked="" type="checkbox"/>	<input checked="" type="checkbox"/>	<input checked="" type="checkbox"/>	<input checked="" type="checkbox"/>	<input checked="" type="checkbox"/>
2	Ningún			1	<input type="checkbox"/>	<input type="checkbox"/>	<input type="checkbox"/>	<input type="checkbox"/>	<input type="checkbox"/>
3	Ningún			1	<input type="checkbox"/>	<input type="checkbox"/>	<input type="checkbox"/>	<input type="checkbox"/>	<input type="checkbox"/>
4	Ningún			1	<input type="checkbox"/>	<input type="checkbox"/>	<input type="checkbox"/>	<input type="checkbox"/>	<input type="checkbox"/>
5	Vacío			1	<input checked="" type="checkbox"/>	<input checked="" type="checkbox"/>	<input checked="" type="checkbox"/>	<input checked="" type="checkbox"/>	<input checked="" type="checkbox"/>
6	Ningún			1	<input type="checkbox"/>	<input type="checkbox"/>	<input type="checkbox"/>	<input type="checkbox"/>	<input type="checkbox"/>

### Teclas programables y teclas de módulo de expansión

- Seleccione desde la "Tecla 3" a la "Tecla 6".  
o  
Seleccione desde la "Tecla 1" a la "Tecla 36" (M670i).
- En el campo **"Tipo"**, seleccione **BLF** para aplicar esta función a la tecla.

5. En el campo "**Valor**", introduzca el número de teléfono o de extensión que desee supervisar.
6. En el campo "**Línea**", seleccione la línea que desee aplicar a esta tecla. Los valores válidos son **General** (para todas las líneas) o de **1 a 9**.
7. Haga clic en **Guardar cambios**.

## Tecla Lista BLF

(Para uso con la plataforma BroadSoft Broadworks Rel 13 o superior)

La prestación BLF\Lista de los teléfonos IP ha sido diseñada específicamente para la prestación de Indicador de ocupación luminoso de BroadSoft Broadworks Rel 13.

Esta función permite al teléfono IP suscribirse a una lista de usuarios supervisados, definida por medio del portal Web de BroadWorks.

### Nota:

Su administrador de sistemas debe haber activado la función de Lista BLF en el Servidor de BroadWorks. Si desea obtener más información al respecto, póngase en contacto con su Administrador de sistemas.

Además de supervisar el estado ocupado o libre, la prestación BLF/Lista admite también el estado de llamada recibida. En el teléfono 6753i, los LED ubicados junto a cada tecla BLF se iluminan de forma permanente para indicar si la línea supervisada está desconectada o no ha sido registrada. El LED se apaga cuando la línea está libre. Si la extensión supervisada está sonando, el LED parpadea.

### Nota:

Puede también utilizar una tecla configurada BLF para realizar una marcación.

### Ejemplo

Un recepcionista tiene un firmware de Broadsoft en ejecución en un teléfono 6753i, y se suscribe a una lista de extensiones en el Servidor de aplicaciones de BroadWorks. En el firmware de Broadsoft en ejecución en el teléfono 6753i, las luces de las teclas se iluminan de forma permanente, parpadean o se apagan dependiendo del estado de las extensiones.

### Nota:

La función BLF de Broadworks no es igual que la función de Aparición de llamada compartida (SCA) de Broadworks, y no permite el control de llamadas en extensiones supervisadas.



### Establecer una "Tecla de lista BLF"



Las funciones de Lista BLF sólo se pueden configurar en el teléfono 6753i utilizando la interfaz de usuario Web de Aastra. Si configura una tecla programable para utilizar la función BLF/Lista, deberá introducir también una **URI de Lista BLF** en **Modo de funcionamiento->Teclas programables -->Servicios**. En el campo "URI de Lista BLF", introduzca el nombre de la lista BLF definida en la página del Indicador de ocupación luminoso del servidor BroadWorks de BroadSoft para su usuario. Por ejemplo, my480i-blf-list@as.broadworks.com. El valor del parámetro URI de BLF/Lista debe coincidir con el nombre configurado. De lo contrario, no se mostrarán valores en la pantalla del teléfono 6753i y la función se encontrará desactivada.

**Nota:**

SÓLO el Administrador de sistemas puede hacer que las teclas 1 y 2 (teclas GUARDAR y BORRAR) sean configurables.

- Haga clic en **Modo de funcionamiento->Teclas programables**.  
o  
Haga clic en **Modo de funcionamiento->Módulos de expansión <N>**.

#### Configuración de las teclas programables

Tecla	Tipo	Valor	Línea
1	Guardar		global
2	Borrar		global
3	BLF/Lista		1
4	Línea		4
5	Reenviar		global
6	Conferencia		global

Servicios	
BLF lista URI:	my6753i-blf-list@as.broadworks.com

#### Teclas programables y teclas de módulo de expansión

- Seleccione desde la "Tecla 3" a la "Tecla 6".  
o  
Seleccione desde la "Tecla 1" a la "Tecla 36" (M670i).
- En el campo "Tipo", seleccione "BLF\Lista" (BroadSoft BroadWorks).
- En el campo "Línea", seleccione el número de línea registrado de forma activa en el servidor proxy SIP que esté utilizando. Los valores válidos son **General** (para todas las líneas) o de **1 a 9**.
- En el campo "URI de Lista BLF", introduzca el nombre de la lista BLF definida en la página del Indicador de ocupación luminoso del servidor BroadWorks de Broadsoft para su usuario. Por ejemplo, my6753i-blf-list@as.broadworks.com.

**Nota:**

Póngase en contacto con su Administrador de sistemas para obtener la URI de la Lista BLF.

- Haga clic en **Guardar cambios**.

## Tecla de Flash

En el modelo 6753i puede configurar una tecla programable o de un módulo de expansión para que genere un evento de flash al pulsarla. Esto se consigue definiendo la tecla como **"flash"**. El teléfono IP genera eventos flash sólo si se conecta una llamada y si existe un flujo RTP activo (por ejemplo, si la llamada no está retenida)

### Establecer una "Tecla de Flash"



Interfaz de usuario Web de Aastra

#### Nota:

SÓLO el Administrador de sistemas puede hacer que las teclas 1 y 2 (teclas GUARDAR y BORRAR) sean configurables.

1. Haga clic en **Modo de funcionamiento->Teclas programables**.

o

Haga clic en **Modo de funcionamiento->Módulos de expansión <N>**.

#### Configuración de las teclas programables

Tecla	Tipo	Categoría	Valor	Línea	Libre	Conectado	Entrado	Saliente	Ocupado
1	Flash	Test	http://10.70.3.7/xml/m	8	<input type="checkbox"/>	<input type="checkbox"/>	<input type="checkbox"/>	<input type="checkbox"/>	<input type="checkbox"/>
2	Ningún			1	<input type="checkbox"/>	<input type="checkbox"/>	<input type="checkbox"/>	<input type="checkbox"/>	<input type="checkbox"/>
3	Ningún			1	<input type="checkbox"/>	<input type="checkbox"/>	<input type="checkbox"/>	<input type="checkbox"/>	<input type="checkbox"/>
4	Ningún			1	<input type="checkbox"/>	<input type="checkbox"/>	<input type="checkbox"/>	<input type="checkbox"/>	<input type="checkbox"/>
5	Vacio			1	<input checked="" type="checkbox"/>	<input checked="" type="checkbox"/>	<input checked="" type="checkbox"/>	<input checked="" type="checkbox"/>	<input checked="" type="checkbox"/>
6	Ningún			1	<input type="checkbox"/>	<input type="checkbox"/>	<input type="checkbox"/>	<input type="checkbox"/>	<input type="checkbox"/>

#### Teclas programables y teclas de módulo de expansión

2. Seleccione desde la "Tecla 3" a la "Tecla 6".

o

Seleccione desde la **"Tecla 1"** a la **"Tecla 36"** (M670i).

3. En el campo **"Tipo"**, seleccione **"Flash"**.

4. Haga clic en **Guardar cambios**.

## Tecla de distribución automática de llamadas (ACD, para servidores Sylantró)

El teléfono 6753i y cualquiera de sus módulos de expansión conectados admiten la distribución automática de llamadas (ACD) para servidores Sylantró. La función ACD permite que el servidor Sylantró distribuya llamadas de una cola de llamadas a los usuarios registrados de teléfonos IP (agentes)

Para utilizar la función ACD en un teléfono IP, debe en primer lugar configurar como ACD una tecla programable o una tecla de un módulo de expansión. Si desea subscribirse a una cola de llamadas (para poder recibir llamadas entrantes), pulse la tecla ACD y en la interfaz del teléfono IP se mostrará un mensaje pidiéndole la siguiente información.

- **ID usuar:** el número de teléfono utilizado para acceder a la cola de llamadas
- **Contraseña:** la contraseña utilizada para acceder a la cola de llamadas
- **Disponible/no disponible:** Muestra el estado actual del teléfono IP. Especifica si el usuario del teléfono IP está disponible o no para recibir una llamada desde la cola de llamadas

### Nota:

Su administrador de sistema le proporcionará su ID de usuario y la contraseña para acceder a la cola de llamadas del teléfono.

Después de crear una tecla ACD su teléfono está listo para recibir llamadas desde la cola de llamadas del servidor. Debe pulsar la tecla ACD e iniciar la sesión introduciendo el ID de usuario y la contraseña. Se mostrará una tecla programable "Disponible" que permitirá a su teléfono aceptar estas llamadas.

Si está en una llamada activa o si pierde una llamada, el servidor cambia automáticamente el estado a "no disponible". El servidor actualiza su base de datos con esta nueva información y deja de distribuir llamadas al teléfono. El teléfono permanece en estado "no disponible" hasta que:

- puede pasar de nuevo al estado "disponible" pulsando la tecla "Disponible"
- finaliza el temporizador ACD (establecido por su administrador de sistema)

También puede cambiar manualmente el estado de su teléfono a "no disponible" pulsando la tecla programable "No disponible".

### Nota:

Se recomienda no configurar más de una única tecla o tecla programable ACD por teléfono I.

**Configurar una tecla de distribución automática de llamadas (ACD)**

Utilice el procedimiento siguiente para configurar una tecla de distribución automática de llamadas en su teléfono IP 6753i.



**Interfaz de usuario Web de Aastra**

**Nota:**

SÓLO el Administrador de sistemas puede hacer que las teclas 1 y 2 (teclas GUARDAR y BORRAR) sean configurables.

- Haga clic en **Modo de funcionamiento->Teclas programables**.

o

Haga clic en **Modo de funcionamiento->Módulos de expansión <N>**.

**Configuración de las teclas programables**

Tecla	Tipo	Categoría	Valor	Línea	Libre	Conectado	Entrado	Saliente	Ocupado
1	Distribución de llamadas automática	Test	9051234567	4	<input checked="" type="checkbox"/>	<input type="checkbox"/>	<input type="checkbox"/>	<input type="checkbox"/>	<input type="checkbox"/>
2	Ningún			1	<input type="checkbox"/>	<input type="checkbox"/>	<input type="checkbox"/>	<input type="checkbox"/>	<input type="checkbox"/>
3	Ningún			1	<input type="checkbox"/>	<input type="checkbox"/>	<input type="checkbox"/>	<input type="checkbox"/>	<input type="checkbox"/>
4	Ningún			1	<input type="checkbox"/>	<input type="checkbox"/>	<input type="checkbox"/>	<input type="checkbox"/>	<input type="checkbox"/>
5	Vacio			1	<input checked="" type="checkbox"/>	<input checked="" type="checkbox"/>	<input checked="" type="checkbox"/>	<input checked="" type="checkbox"/>	<input checked="" type="checkbox"/>
6	Ningún			1	<input type="checkbox"/>	<input type="checkbox"/>	<input type="checkbox"/>	<input type="checkbox"/>	<input type="checkbox"/>

**Teclas programables y teclas de módulo de expansión**

- Seleccione desde la "Tecla 3" a la "Tecla 6".

o

Seleccione desde la "Tecla 1" a la "Tecla 36" (M670i).

- En el campo "**Tipo**", seleccione **Distribución automática de llamadas**.

- En el campo "**Línea**", seleccione una línea para aplicarla a la distribución automática de llamadas. Los valores válidos van de **1 a 9**.

**Nota:**

Se recomienda no configurar más de una única tecla programable ACD por teléfono IP.

- Haga clic en **Guardar cambios**.

### Utilizar la función ACD en su teléfono IP

La función ACD le permite acceder a una cola de llamadas para recibir las llamadas distribuidas a su teléfono IP. Para acceder a la cola de llamadas debe preconfigurar una tecla ACD en su teléfono IP según lo descrito en el procedimiento anterior.

Su administrador configura la cola de llamadas a la que accede al pulsar la tecla ACD. Si desea obtener más información al respecto, póngase en contacto con su Administrador de sistemas.

Al pulsar la tecla ACD en la interfaz del teléfono IP se mostrará un mensaje pidiéndole que introduzca su ID de usuario y la contraseña para acceder a la cola de llamadas. Una vez que haya iniciado la sesión, la tecla Disponible/No disponible (▼) le permitirá cambiar el estado de su teléfono para recibir o no las llamadas de la cola. El servidor monitoriza el estado de su teléfono IP. Cuando establece el teléfono IP en "disponible" el servidor comienza a distribuirle las llamadas. Cuando establece el teléfono IP en "no disponible" el servidor para temporalmente la distribución de llamadas al teléfono.

El indicador luminoso (LED) de la tecla ACD le muestra el estado actual de su teléfono.

### Tabla de indicadores luminosos (LED) ACD

Este LED cambia cuando inicia la sesión en la cola de llamadas y está disponible para recibir llamadas. El LED vuelve a cambiar cuando usted está ocupado en una llamada activa. La tabla a continuación muestra los estados de LED que pueden aparecer en su teléfono IP.

Modelo	Estado: Ha iniciado la sesión y está disponible	Estado: No disponible	Ha cerrado la sesión
6753i	Luz roja permanente	Luz roja parpadeante	Ningún LED

## Utilización de la tecla ACD

Utilice el siguiente procedimiento para acceder a la cola de llamadas desde su teléfono IP



### Interfaz de usuario del teléfono IP

1. Pídale a su administrador que compruebe que la cola de llamadas está vinculada con la tecla ACD de su teléfono IP.
2. Pulse la tecla **ACD** en el teléfono.  
La pantalla LCD muestra la etiqueta de la tecla ACD a la que usted está accediendo.  
En pantalla le aparecerá el mensaje "*ID usar:*".

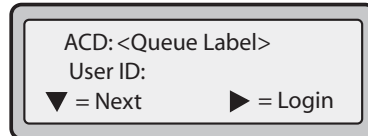

3. A través del teclado, introduzca su ID de usuario (el número de teléfono proporcionado por su Administrador de sistemas) y pulse la tecla ▼.  
En pantalla le aparecerá el mensaje "*Contraseña:*".

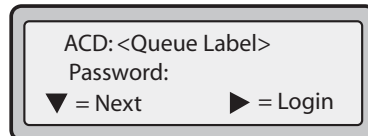

4. Mediante el teclado, introduzca su contraseña (proporcionada por su Administrador de sistemas) y pulse la tecla ▼.
5. Pulse ▶ (Inicio de sesión) para acceder a la cola de llamadas.  
Ha accedido a la cola de llamadas y se muestra la siguiente pantalla.

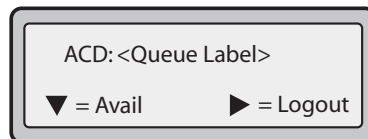

6. Para que su teléfono esté disponible en la cola de llamadas pulse ▼ (Dispon.)  
Se mostrará la siguiente pantalla.

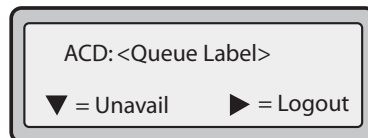

Si el estado de su teléfono está establecido en "**Disponible**" el servidor comenzará a distribuir las llamadas de la cola de llamadas a su teléfono IP. Para poder recibir llamadas, debe cambiar manualmente el estado a "**Disponible**".

7. Pulse la tecla ▼ (NoDisp.) si desea cancelar temporalmente la recepción de llamadas.
8. Si está en una llamada activa (o ha perdido una llamada distribuida a su teléfono), el estado de su teléfono cambia automáticamente a "**No disponible**". Su teléfono permanece en el estado "**No disponible**" hasta que:
  - Usted mismo, a través de la interfaz del teléfono, cambie el estado a "Disponible".
  - o
  - Finalice el "temporizador" de disponibilidad para su teléfono IP. Esto sólo ocurrirá si su Administrador ha configurado un temporizador de autodisponibilidad para su teléfono IP. Si desea obtener más información al respecto, póngase en contacto con su Administrador de sistemas.
9. Para salir de la cola de llamadas, pulse ▶ (Cierre de sesión).  
El servidor deja de distribuir llamadas de teléfono a su teléfono IP.

## Teclas Descolgar directamente (DCP) y Descolgar llamadas de grupo (GCP) (para servidores Sylantró)

Los teléfonos IP Aastra soportan las funciones DCP (Directed Call Pickup o Descolgar directamente) y GCP (Group Call Pickup o Descolgar llamadas de grupo).

La función DCP/GCP permite interceptar (o descolgar) una llamada en una extensión monitorizada. Puede configurar esta función a través de la interfaz de usuario Web de Aastra para crear una tecla DCP o GCP en el teléfono IP. Cuando se configura una tecla DCP, se especifica la extensión que se quiere monitorizar. Entonces, cuando la extensión monitorizada recibe una llamada, puede pulsar la tecla DCP para contestarla. Si la extensión monitorizada recibe varias llamadas entrantes de forma simultánea, la interfaz de usuario del teléfono IP muestra una lista de llamadas entrantes. Seleccionando una llamada de la lista se conecta a la misma.

Cuando se configura una tecla GCP, se especifica el grupo de extensiones (por ejemplo, 2200 a 2210) para las cuales se desea monitorizar las llamadas entrantes. Cuando se reciba una llamada entrante en alguna de estas extensiones, el Operador puede pulsar la tecla GCP y responderá la llamada. Si se reciben varias llamadas entrantes de forma simultánea, el Operador puede pulsar la tecla GCP, seleccionar una extensión de una lista y pulsar la tecla **Descolgar** para contestar la llamada.

### Nota:

Su Administrador de sistemas debe configurar el rango de extensiones para la función Descolgar llamadas de grupo. Si desea obtener más información al respecto, póngase en contacto con su Administrador de sistemas.

**Configuración de la tecla DCP (para servidores Sylantró)**

Siga el procedimiento a continuación para configurar Descolgar directamente a través de la interfaz de usuario Web de Aastra.

**Interfaz de usuario Web de Aastra****Nota:**

SÓLO el Administrador de sistemas puede hacer que las teclas 1 y 2 (teclas GUARDAR y BORRAR) sean configurables.

- Haga clic en **Modo de funcionamiento->Teclas programables**.

o

Haga clic en **Modo de funcionamiento->Módulos de expansión <N>**.

**Configuración de las teclas programables**

Tecla	Tipo	Categoría	Valor	Línea	Libre	Conectado	Entrado	Saliente	Ocupado
1	Descolgar directamente	Test	2200	8	<input checked="" type="checkbox"/>	<input checked="" type="checkbox"/>	<input checked="" type="checkbox"/>	<input checked="" type="checkbox"/>	<input checked="" type="checkbox"/>
2	Ningún			1	<input type="checkbox"/>	<input type="checkbox"/>	<input type="checkbox"/>	<input type="checkbox"/>	<input type="checkbox"/>
3	Ningún			1	<input type="checkbox"/>	<input type="checkbox"/>	<input type="checkbox"/>	<input type="checkbox"/>	<input type="checkbox"/>
4	Ningún			1	<input type="checkbox"/>	<input type="checkbox"/>	<input type="checkbox"/>	<input type="checkbox"/>	<input type="checkbox"/>
5	Vacío			1	<input checked="" type="checkbox"/>	<input checked="" type="checkbox"/>	<input checked="" type="checkbox"/>	<input checked="" type="checkbox"/>	<input checked="" type="checkbox"/>
6	Ningún			1	<input type="checkbox"/>	<input type="checkbox"/>	<input type="checkbox"/>	<input type="checkbox"/>	<input type="checkbox"/>

**Teclas programables y teclas de módulo de expansión**

- Seleccione desde la "Tecla 3" a la "Tecla 6".

o

Seleccione desde la "Tecla 1" a la "Tecla 36" (M670i).

- En el campo "**Tipo**", seleccione **Descolgar directamente**.

- En el campo "**Valor**", especifique la extensión que desea interceptar cuando pulse esta tecla. Por ejemplo: **2200**.

- En el campo "**Línea**", seleccione la línea a la que desea aplicar la configuración de Descolgar directamente. Los valores válidos van de **1 a 9**.

- Haga clic en **Guardar cambios**.



### Configuración de la tecla GCP (para servidores Sylanro)

Siga el procedimiento a continuación para configurar Descolgar Llamadas de grupo a través de la interfaz de usuario Web de Aastra.

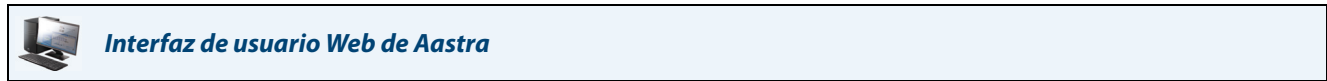

**Nota:**

Es necesario configurar un grupo de extensiones en el Servidor Sylanro para que la tecla GCP funcione correctamente.

- Haga clic en **Modo de funcionamiento->Teclas programables.**  
o  
Haga clic en **Modo de funcionamiento->Módulos de expansión <N>.**

#### Configuración de las teclas programables

Tecla	Tipo	Valor	Línea
1	Descolgar directamente	Descolgar llamadas de grupo	1
2	Descolgar		1
3	Línea		3
4	Buscar		global
5	Guardar		global
6	Borrar		global

- Seleccione una tecla sobre la cual configurar la función Descolgar Llamadas de grupo.
- En el campo "**Tipo**", seleccione **Descolgar directamente**.
- En el campo "**Valor**", introduzca **Descolgar llamadas de grupo**.
- En el campo "**Línea**", seleccione la línea a la que desea aplicar la configuración de Descolgar Llamadas de grupo. Los valores válidos van de **1 a 9**.
- Haga clic en **Guardar cambios**.

**Utilización de Descolgar directamente y Descolgar llamadas de grupo**

Siga el procedimiento a continuación para la función DCP/GCP del teléfono.

**Interfaz de usuario Web de Aastra****Nota:**

Antes de utilizar la función DCP/GCP en su teléfono, debe configurar primero la tecla DCP o GCP. También debe identificar las extensiones o números de teléfono que desea monitorizar cuando configure la tecla. Consulte los procedimientos anteriores para configurar una tecla DCP o GCP.

**Utilización de Descolgar directamente (DCP)**

1. Cuando la extensión monitorizada recibe una llamada, pulse la tecla **DCP** para contestarla.  
Si la extensión monitorizada recibe varias llamadas entrantes de forma simultánea, el teléfono muestra una lista de llamadas entrantes.
2. Use the ▲ and ▼ keys to scroll through the list to select an extension.
3. Pulse la tecla ▼ (Descolgar) para la extensión que desee.  
Se contesta la llamada.

**Utilización de Descolgar llamadas de grupo (GCP)**

1. Si alguna de las extensiones monitorizadas del grupo recibe una llamada, pulse la tecla **GCP**.  
Se contesta la llamada. Si en el grupo de extensiones monitorizadas se reciben varias llamadas entrantes de forma simultánea, el teléfono muestra una lista de llamadas entrantes.
2. Use the ▲ and ▼ keys to scroll through the list to select an extension.
3. Pulse la tecla ▼ (Descolgar) para la extensión que desee.  
Se contesta la llamada.

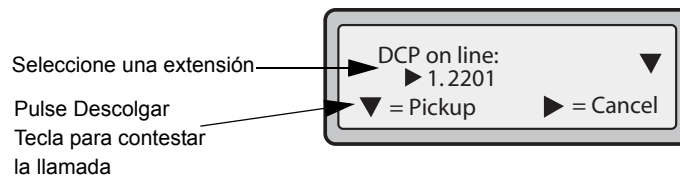

## Tecla XML

El teléfono IP 6753i dispone de una función que se puede activar llamada "**XML**" (del inglés Extensible Markup Language). XML es un lenguaje de marcado que se parece mucho a HTML. Su Administrador de sistemas puede crear servicios de menú personalizados en XML y cargarlos en su teléfono IP. Algunos ejemplos de estos servicios son informes de tiempo y tráfico, información de contactos, información de la compañía, valores de bolsa o scripts de llamada personalizados. Únicamente puede configurar la función XML por medio de la interfaz de usuario Web de Aastra.

A través de la interfaz de usuario Web de Aastra es posible configurar una tecla para acceder a las aplicaciones XML. En **Modo de funcionamiento->Teclas programables** o **Modo de funcionamiento->Módulo de expansión**, puede asignar a una tecla el tipo "**XML**".

### Nota:

Los servicios XML deben ser configurados por su Administrador de sistemas antes de que usted pueda utilizar la tecla. Si desea obtener más información al respecto, póngase en contacto con su Administrador de sistemas.

También debe especificar una URI o dirección XML y una etiqueta de servicios mediante los siguientes campos XML:

- XML aplicación URI
- XML título de la aplicación

La URI de la aplicación XML es la URI cargada por el teléfono. El teléfono realiza una operación HTTP GET. Póngase en contacto con su Administrador de sistemas si desea obtener la URI XML adecuada a introducir en el campo "XML aplicación URI".

XML título de la aplicación es la etiqueta que se muestra junto a la tecla XML del teléfono. Si utiliza la tecla de Servicios para acceder a las funciones XML, "XML título de la aplicación" es la etiqueta que se muestra en el menú Servicios de la interfaz de usuario del teléfono IP.

### Nota:

Póngase en contacto con su Administrador de sistemas si desea obtener la URI que debe introducir en este campo.

Tras configurar una tecla XML, puede utilizar la interfaz de usuario del teléfono IP para acceder a las aplicaciones XML.

## Configuración de una tecla XML



### Interfaz de usuario Web de Aastra

#### Nota:

SÓLO el Administrador de sistemas puede hacer que las teclas 1 y 2 (teclas GUARDAR y BORRAR) sean configurables.

- Haga clic en **Modo de funcionamiento->Teclas programables**.

o

Haga clic en **Modo de funcionamiento->Módulos de expansión <N>**.

#### Configuración de las teclas programables

Tecla	Tipo	Valor	Línea
1	Línea		4
2	Borrar		5
3	Línea		6
4	Línea		7
5	Línea	http://\$PROXYURL\$.22222/Logon?user=\$SIPUS	8
6	XML	http://10.70.3.7/xml/menu/menu.php?source=all	9

#### Servicios

XML aplicación URI:

http://216.94.98.90/xml/menu/mymenu.php?source=

XML título de la aplicación:

XML Menu

BLF lista URI:

Guardar cambios

#### Teclas programables y teclas de módulo de expansión

- Seleccione desde la "Tecla 3" a la "Tecla 6".

o

Seleccione desde la "**Tecla 1**" a la "**Tecla 36**" (M670i).

- En el campo "**Tipo**", seleccione **XML** para aplicar esta función a la tecla.
- En el campo "**Valor**", introduzca una o varias URI para asignarlas a esta tecla.

#### Nota:

Póngase en contacto con su Administrador de sistemas si desea obtener el valor que debe introducir en el campo "Valor".

Si define varias URI en el campo "Valor", aparecerá una lista de aplicaciones XML a seleccionar tras pulsar la tecla XML.

- En el campo "**XML aplicación URI**", introduzca la URI de la aplicación XML que le haya proporcionado su Administrador de sistemas.
- En el campo "**XML título de la aplicación**", introduzca el título de aplicación XML que desea que se muestre como título para la tecla de su teléfono.
- Haga clic en **Guardar cambios**.

### Acceso al servicio XML

El servicio personalizado estará listo para utilizar cuando se hayan guardado una o más aplicaciones XML en el teléfono IP y se haya configurado una tecla para acceder a las mismas.



#### Interfaz de usuario del teléfono IP

1. Pulse la tecla configurada para XML en el teléfono 6753i. Se muestra una pantalla "**Funciones personalizadas**" o el título que haya especificado.
2. Con las teclas ▲ y ▼, desplácese por las funciones personalizadas.
3. Para servicios de menú y agenda, seleccione un servicio para mostrar la información de dicho servicio personalizado. Los servicios de mensajería se muestran en la pantalla tras pulsar la tecla. Para servicios que requieran interacción con el usuario, siga los mensajes según proceda.
4. Para salir de la pantalla "**Funciones personalizadas**", pulse de nuevo la tecla XML.

## Tecla Sprecode

Puede definir una tecla programable o de módulo de expansión para activar automáticamente servicios específicos ofrecidos por el servidor. Por ejemplo, si se configura el valor sprecode de \*82, al pulsar la tecla Sprecode \*82 se activará automáticamente el servicio prestado por el servidor. Póngase en contacto con su Administrador de sistemas para conocer los servicios disponibles.



### Interfaz de usuario Web de Aastra

#### Nota:

SÓLO el Administrador de sistemas puede hacer que las teclas 1 y 2 (teclas GUARDAR y BORRAR) sean configurables.

### Configuración de una tecla Sprecode

Siga el procedimiento a continuación para configurar una tecla Sprecode en su teléfono 6753i.

- Haga clic en **Modo de funcionamiento->Teclas programables**.

o

Haga clic en **Modo de funcionamiento->Módulos de expansión <N>**.

#### Configuración de las teclas programables

Tecla	Tipo	Categoría	Valor	Línea	Libre	Conectado	Entrado	Saliente	Ocupado
1	Sprecode	Test		8	<input checked="" type="checkbox"/>	<input checked="" type="checkbox"/>	<input checked="" type="checkbox"/>	<input checked="" type="checkbox"/>	<input checked="" type="checkbox"/>
2	Ningún			1	<input checked="" type="checkbox"/>	<input checked="" type="checkbox"/>	<input checked="" type="checkbox"/>	<input checked="" type="checkbox"/>	<input checked="" type="checkbox"/>
3	Ningún			1	<input checked="" type="checkbox"/>	<input checked="" type="checkbox"/>	<input checked="" type="checkbox"/>	<input checked="" type="checkbox"/>	<input checked="" type="checkbox"/>
4	Ningún			1	<input checked="" type="checkbox"/>	<input checked="" type="checkbox"/>	<input checked="" type="checkbox"/>	<input checked="" type="checkbox"/>	<input checked="" type="checkbox"/>
5	Vacío			1	<input checked="" type="checkbox"/>	<input checked="" type="checkbox"/>	<input checked="" type="checkbox"/>	<input checked="" type="checkbox"/>	<input checked="" type="checkbox"/>
6	Ningún			1	<input checked="" type="checkbox"/>	<input checked="" type="checkbox"/>	<input checked="" type="checkbox"/>	<input checked="" type="checkbox"/>	<input checked="" type="checkbox"/>

### Teclas programables y teclas de módulo de expansión

- Seleccione desde la "Tecla 3" a la "Tecla 6".

o

Seleccione desde la "**Tecla 1**" a la "**Tecla 36**" (M670i).

- En el campo "**Tipo**", seleccione **sprecode**.

- En el campo "**Valor**", introduzca el valor adecuado para acceder a los servicios específicos del servidor.

#### Nota:

Para conocer los valores que debe introducir en este campo, póngase en contacto con su Administrador de sistemas.

- Haga clic en **Guardar cambios**.

## Teclas Aparcar y Descolgar

El teléfono IP 6753i dispone de la función aparcar y descolgar llamadas, que permite aparcar llamadas y descolgar llamadas siempre que sea necesario. El teléfono IP soporta la función Aparcar/Descolgar de los servidores Asterisk, Broad-Works y Sylantro.

La función aparcar/descolgar se comporta como sigue:

- Cuando entra una llamada y el usuario descuelga el auricular, puede pulsar la tecla "Aparcar" para aparcar la llamada.
- Después de aparcar la llamada, puede pulsar la tecla "Descolgar", seguida del valor adecuado, para recuperarla.

Los Administradores pueden configurar las teclas de aparcar y descolgar para cualquier línea que utilice los archivos de configuración o la interfaz de usuario Web de Aastra. Los usuarios pueden hacer cambios para personalizar la etiqueta de las teclas aparcar/descolgar a través de la interfaz de usuario Web.

### Configuración de las teclas Aparcar y Descolgar



#### Nota:

SÓLO el Administrador de sistemas puede hacer que las teclas 1 y 2 (teclas GUARDAR y BORRAR) sean configurables.

Utilice el siguiente procedimiento para configurar las teclas de aparcar/descolgar en el teléfono 6753i:

1. Haga clic en **Modo de funcionamiento->Teclas programables**.  
o  
Haga clic en **Modo de funcionamiento->Módulos de expansión <N>**.

Tecla	Tipo	Valor	Línea
1	Aparcar	Custom	1
2	Descolgar		1
3	Línea		3
4	Buscar		global
5	Guardar		global
6	Borrar		global

### Teclas programables y teclas de módulo de expansión

2. Seleccione desde la "**Tecla 3**" a la "**Tecla 6**".  
o  
Seleccione desde la "**Tecla 1**" a la "**Tecla 36**" (M670i).
3. En el campo "**Tipo**", seleccione **Aparcar**.  
**Nota:**  
Los campos "**Valor**" y "**Línea**" los configura el Administrador.
4. Seleccione desde la "**Tecla 3**" a la "**Tecla 6**".
5. En el campo "**Tipo**", seleccione **Descolgar**.
6. Haga clic en **Guardar cambios**.
7. Haga clic en **Reset** y a continuación haga clic en **Reiniciar** para reiniciar el teléfono IP y aplicar los cambios.

**Utilización de la función Aparcar llamada / Recuperar la llamada aparcada**

Siga el procedimiento a continuación en el teléfono IP para aparcarse una llamada y recuperar una llamada aparcada.

**Aparcar una llamada**

1. Con una llamada activa, pulse la tecla **"Aparcar"**.
2. Realice lo siguiente para su servidor en particular:

**Para servidores Asterisk**

El servidor anuncia el número de extensión en la que se ha aparcado la llamada. Una vez que la llamada está aparcada, pulse la

tecla  para completar el proceso.

**Para servidores BroadWorks**

Tras escuchar el saludo del servidor CallPark, introduzca la extensión en la que desea aparcarse la llamada.

**Para servidores Sylanro**

Introduzca el número de extensión en la que desea aparcarse la llamada, seguido de la tecla "#".

**Para servidores ININ**

Introduzca el número de extensión en la que desea aparcarse la llamada, seguido de la tecla "#".

Si la llamada se aparcarse correctamente, la respuesta será un saludo confirmando la operación, o la llamada se colgará. La otra parte de la llamada aparcada escucha música en espera.

3. Si la llamada falla, puede recuperarla (con el siguiente procedimiento) y pulsar la tecla **"Aparcar"** de nuevo para reintentar el paso 2.

**Recuperar una llamada aparcada**

1. Descuelgue el auricular del teléfono.
2. Introduzca el número de extensión en la que estaba aparcada la llamada.
3. Pulse la tecla **"Descolgar"**.  
Si la recuperación de la llamada se realiza correctamente, el usuario se conecta con la llamada aparcada.



## Tecla Info. última llamada (lcr) (para servidores Sylantro)

A través de la interfaz de usuario Web de Aastra es posible configurar la función "Info. última llamada" (lcr) en una tecla. Esta función sólo aplica a servidores Sylantro.

### Cómo funciona

Si se configura "lcr" en una tecla y entra una llamada al teléfono, tras terminar con la llamada y colgar, el usuario puede pulsar la tecla configurada para "lcr" y el teléfono marca la última llamada recibida. Cuando se configura una tecla "lcr", se muestra la etiqueta "LCR" junto a la tecla en el teléfono IP. Cuando el servidor Sylantro detecta una petición "lcr", traduce dicha petición y encamina la llamada al último llamante.

### Configuración de una tecla Info. última llamada



#### Nota:

SÓLO el Administrador de sistemas puede hacer que las teclas 1 y 2 (teclas GUARDAR y BORRAR) sean configurables.

- Haga clic en **Modo de funcionamiento->Teclas programables.**  
o  
Haga clic en **Modo de funcionamiento->Módulos de expansión <N>.**

#### Configuración de las teclas programables

Tecla	Tipo	Categoría	Valor	Línea	Libre	Conectado	Entrado	Saliente	Ocupado
1	Última retollamada			5	<input checked="" type="checkbox"/>	<input checked="" type="checkbox"/>	<input checked="" type="checkbox"/>	<input checked="" type="checkbox"/>	<input checked="" type="checkbox"/>
2	Marcoación directa			1	<input checked="" type="checkbox"/>	<input checked="" type="checkbox"/>	<input checked="" type="checkbox"/>	<input checked="" type="checkbox"/>	<input checked="" type="checkbox"/>
3	Sprecode			1	<input type="checkbox"/>	<input checked="" type="checkbox"/>	<input type="checkbox"/>	<input type="checkbox"/>	<input type="checkbox"/>
4	Ningún			1	<input type="checkbox"/>	<input type="checkbox"/>	<input type="checkbox"/>	<input type="checkbox"/>	<input type="checkbox"/>
5	Vacío			1	<input checked="" type="checkbox"/>	<input checked="" type="checkbox"/>	<input checked="" type="checkbox"/>	<input checked="" type="checkbox"/>	<input checked="" type="checkbox"/>
6	Ningún			1	<input type="checkbox"/>	<input type="checkbox"/>	<input type="checkbox"/>	<input type="checkbox"/>	<input type="checkbox"/>

#### Teclas programables y teclas de módulo de expansión

- Seleccione desde la "**Tecla 3**" a la "**Tecla 6**".  
o  
Seleccione desde la "**Tecla 1**" a la "**Tecla 36**" (M670i).
- En el campo "**Tipo**", seleccione **Info. última llamada**.  
En el campo "**Línea**", seleccione la línea a la que desea aplicar esta función. Los valores válidos van de **1** a **9**.
- Haga clic en **Guardar cambios**.

## Tecla Desvío

A través de la interfaz de usuario Web de Aastra es posible configurar la función "Desvío" en una tecla. Utilice la función de desvío de llamadas cuando quiera que una cuenta específica de su teléfono sea redirigida a otro número si el terminal se encuentra en estado ocupado, en estado de no contesta o en ambos casos. Pulsando la tecla Desvío del teléfono se accede a los menús de Desvío. Los menús mostrados dependen del modo de Desvío configurado para el teléfono (**Cuenta** (predeterminado), **Teléfono**, o **Personalizado**).

Si desea obtener más información acerca de cómo utilizar el desvío de llamadas y sobre los diferentes modos, consulte la sección "Configuración del desvío de llamadas basado en cuenta" en la [page 130](#).

### Configuración del Desvío



#### Interfaz de usuario Web de Aastra

#### Nota:

SÓLO el Administrador de sistemas puede hacer que las teclas 1 y 2 (teclas GUARDAR y BORRAR) sean configurables.

- Haga clic en **Modo de funcionamiento**->Teclas programables.  
o  
Haga clic en **Modo de funcionamiento**->Módulos de expansión <N>.

#### Configuración de las teclas programables

Tecla	Tipo	Categoría	Valor	Línea	Libre	Conectado	Entrado	Saliente	Ocupado
1	Desvío de llamada			5	<input checked="" type="checkbox"/>	<input checked="" type="checkbox"/>	<input checked="" type="checkbox"/>	<input checked="" type="checkbox"/>	<input checked="" type="checkbox"/>
2	Marcación directa			1	<input checked="" type="checkbox"/>	<input checked="" type="checkbox"/>	<input checked="" type="checkbox"/>	<input checked="" type="checkbox"/>	<input checked="" type="checkbox"/>
3	Spreecode			1	<input checked="" type="checkbox"/>	<input checked="" type="checkbox"/>	<input checked="" type="checkbox"/>	<input checked="" type="checkbox"/>	<input checked="" type="checkbox"/>
4	Ningún			1	<input checked="" type="checkbox"/>	<input checked="" type="checkbox"/>	<input checked="" type="checkbox"/>	<input checked="" type="checkbox"/>	<input checked="" type="checkbox"/>
5	Vacio			1	<input checked="" type="checkbox"/>	<input checked="" type="checkbox"/>	<input checked="" type="checkbox"/>	<input checked="" type="checkbox"/>	<input checked="" type="checkbox"/>
6	Ningún			1	<input checked="" type="checkbox"/>	<input checked="" type="checkbox"/>	<input checked="" type="checkbox"/>	<input checked="" type="checkbox"/>	<input checked="" type="checkbox"/>

#### Teclas programables y teclas de módulo de expansión

- Seleccione desde la "Tecla 3" a la "Tecla 6".  
o  
Seleccione desde la "Tecla 1" a la "Tecla 36" (M670i).
- En el campo "Tipo", seleccione **Desvío**.
- Haga clic en **Guardar cambios**.

## BLF/Reenviar

La tecla BLF permite monitorizar una o más extensiones y, una vez que ocurra algún cambio de estado en esas extensiones, la tecla mostrará el estado de las líneas monitorizadas. La tecla Reenviar permite transferir una llamada a otros destinatarios de forma ciega o mediante consulta. La tecla BLF/Reenviar combina la funcionalidad de las teclas BLF y Reenviar, permitiendo al usuario transferir llamadas o utilizar BLF con una sola tecla.

### Nota:

Se recomienda activar el parámetro “Cambia el foco de IU a la línea que suena” si se utiliza la función BLF/Reenviar. Si desea obtener más información sobre este parámetro, consulte la sección “Cambia el foco de IU a la línea que suena” en la [page 156](#).

### Tecla BLF/Reenviar Requisitos y funcionalidad

- **BLF/Reenviar y BLF**

Es posible configurar una tecla BLF/Reenviar para registrar una extensión y monitorizar el estado de la misma, de forma similar a la funcionalidad de la tecla BLF. Los cambios de estado de la extensión monitorizada se indican mediante un LED / Icono.

- **BLF/Reenviar y Llamadas de transferencia ciega**

Cuando la línea se encuentra en estado ?“Conectado”, pulsando la tecla BLF/Reenviar se transfiere la llamada a la extensión de forma incondicional, sin importar el estado de la extensión monitorizada.

Si falla la transferencia de una llamada a una extensión, se muestra el mensaje “Error transfer.” en el teléfono y el usuario puede volver a conectar la llamada (recuperarla) pulsando la tecla de línea de nuevo.

- **BLF/Reenviar y Desvío**

Cuando la línea se encuentra en estado ?“Sonando?”, pulsando la tecla BLF/Reenviar se transfiere la llamada a la extensión de forma incondicional, sin importar el estado de la extensión monitorizada.

- **BLF/Reenviar y Marcación rápida**

Cuando la línea y la extensión monitorizada se encuentran en estado inactivo o libre, pulsar BLF/Reenviar hace que el teléfono se descuelgue y marque el número de la extensión.

## Configuración de una tecla BLF/Reenviar



### Interfaz de usuario Web de Aastra

#### Nota:

SÓLO el Administrador de sistemas puede hacer que las teclas 1 y 2 (teclas GUARDAR y BORRAR) sean configurables.

- Haga clic en **Modo de funcionamiento->Teclas programables**.

O

Haga clic en **Modo de funcionamiento->Módulos de expansión <N>**.

#### Configuración de las teclas programables

Tecla	Tipo	Categoría	Valor	Línea	Libre	Conectado	Entrado	Saliente	Ocupado
1	BLF/Reenviar	Test	35	5	<input checked="" type="checkbox"/>	<input checked="" type="checkbox"/>	<input checked="" type="checkbox"/>	<input checked="" type="checkbox"/>	<input checked="" type="checkbox"/>
2	Marcación directa			1	<input checked="" type="checkbox"/>	<input checked="" type="checkbox"/>	<input checked="" type="checkbox"/>	<input checked="" type="checkbox"/>	<input checked="" type="checkbox"/>
3	Sprecode			1	<input type="checkbox"/>	<input checked="" type="checkbox"/>	<input type="checkbox"/>	<input type="checkbox"/>	<input type="checkbox"/>
4	Ningún			1	<input type="checkbox"/>	<input type="checkbox"/>	<input type="checkbox"/>	<input type="checkbox"/>	<input type="checkbox"/>
5	Vacío			1	<input checked="" type="checkbox"/>	<input checked="" type="checkbox"/>	<input checked="" type="checkbox"/>	<input checked="" type="checkbox"/>	<input checked="" type="checkbox"/>
6	Ningún			1	<input type="checkbox"/>	<input type="checkbox"/>	<input type="checkbox"/>	<input type="checkbox"/>	<input type="checkbox"/>

#### Teclas programables y teclas de módulo de expansión

- Seleccione desde la "Tecla 3" a la "Tecla 6".

O

Seleccione desde la "Tecla 1" a la "Tecla 36" (M670i).

- En el campo "**Tipo**", seleccione **BLF/Reenviar**.
- En el campo "**Valor**", introduzca la extensión monitorizada o la extensión a la cual transferir llamadas (por ejemplo, "35").
- En el campo "**Línea**", seleccione la línea a la que desea aplicar la funcionalidad de la tecla.
- Haga clic en **Guardar cambios**.

## Marcación rápida/Reenviar

La tecla Marcación rápida permite marcar un número pulsando una tecla configurada para marcación rápida. La tecla Reenviar permite transferir una llamada a otros destinatarios de forma ciega o mediante consulta. La tecla Marcación rápida/Reenviar combina la funcionalidad de las teclas Marcación rápida y Reenviar, permitiendo al usuario transferir llamadas o utilizar la marcación rápida con una sola tecla.

### Nota:

Se recomienda activar el parámetro “Cambia el foco de IU a la línea que suena” si se utiliza la función Marcación rápida/Reenviar. Si desea obtener más información sobre este parámetro, consulte la sección “Cambia el foco de IU a la línea que suena” en la [page 156](#).

### Requisitos y funcionalidad de la tecla Marcación rápida/Reenviar

La tecla Marcación rápida/Reenviar tiene la siguiente funcionalidad:

- **Marcación rápida/Reenviar y Marcación rápida**

Cuando el teléfono se encuentra en el estado “Libre”, pulsar la tecla Marcación rápida/Reenviar hace que el teléfono se descuelgue y marque la extensión predefinida.

- **Marcación rápida/Reenviar y Transferencia ciega**

Cuando el teléfono tiene una llamada activa, pulsando Marcación rápida/Reenviar se realiza una transferencia ciega de la llamada a la extensión predefinida.

Si falla la transferencia de una llamada, se muestra el mensaje “Error transfer.” en el teléfono y el usuario puede volver a conectar la llamada (recuperarla) pulsando la tecla de línea de nuevo.

- **Marcación rápida/Reenviar y Desvío**

Cuando el teléfono se encuentra en el estado “Sonando”, pulsando la tecla Marcación rápida/Reenviar se redirige la llamada a la extensión predefinida.

**Configuración de una tecla Marcación rápida/Reenviar****Interfaz de usuario Web de Aastra****Nota:**

SÓLO el Administrador de sistemas puede hacer que las teclas 1 y 2 (teclas GUARDAR y BORRAR) sean configurables.

- Haga clic en **Modo de funcionamiento->Teclas programables**.

o

Haga clic en **Modo de funcionamiento->Módulos de expansión <N>**.

**Configuración de las teclas programables**

Tecla	Tipo	Categoría	Valor	Línea	Libre	Conectado	Entrado	Saliente	Ocupado
1	Marcación directa/Reenviar	Test	5551212	4	<input checked="" type="checkbox"/>	<input checked="" type="checkbox"/>	<input checked="" type="checkbox"/>	<input checked="" type="checkbox"/>	<input checked="" type="checkbox"/>
2	Marcación directa			1	<input checked="" type="checkbox"/>	<input checked="" type="checkbox"/>	<input checked="" type="checkbox"/>	<input checked="" type="checkbox"/>	<input checked="" type="checkbox"/>
3	Sprecode			1	<input type="checkbox"/>	<input checked="" type="checkbox"/>	<input type="checkbox"/>	<input type="checkbox"/>	<input type="checkbox"/>
4	Ningún			1	<input type="checkbox"/>	<input type="checkbox"/>	<input type="checkbox"/>	<input type="checkbox"/>	<input type="checkbox"/>
5	Vacío			1	<input checked="" type="checkbox"/>	<input checked="" type="checkbox"/>	<input checked="" type="checkbox"/>	<input checked="" type="checkbox"/>	<input checked="" type="checkbox"/>
6	Ningún			1	<input type="checkbox"/>	<input type="checkbox"/>	<input type="checkbox"/>	<input type="checkbox"/>	<input type="checkbox"/>

**Teclas programables y teclas de módulo de expansión**

- Seleccione desde la "Tecla 3" a la "Tecla 6".

o

Seleccione desde la "Tecla 1" a la "Tecla 36" (M670i).

- En el campo "**Tipo**", seleccione **Marcación rápida/Reenviar**.
- En el campo "**Valor**", introduzca la extensión de marcación rápida o la extensión a la cual transferir llamadas (por ejemplo, "5551212").
- En el campo "**Línea**", seleccione la línea a la que desea aplicar la funcionalidad de la tecla.
- Haga clic en **Guardar cambios**.

## Marcación rápida/Conf.

El teléfono 6753i le permite configurar una tecla programable para utilizar como tecla de marcación rápida y conferencia (tecla **Marcación rápida/Conf.**) mientras permanece en una llamada activa. Esta tecla permite a un usuario en una llamada iniciar una conferencia con otra persona en un número predefinido mientras permanece en la conferencia.

Por ejemplo, estando en una llamada activa, un usuario puede utilizar la tecla Marcación rápida/Conf. para marcar un servicio de grabación y que se grabe la conferencia resultante.

### Nota:

Si no está en una conferencia, la tecla programable Marcación rápida/Conf. está desactivada en la llamada activa.

Si se configura una tecla programable como tecla de **Marcación rápida/Conf.** y se pulsa esta tecla mientras se está en una llamada activa, el foco de línea cambia a la línea de marcación. Se muestra en el teléfono una tecla programable **Cancelar** que le permite abortar la marcación rápida de conferencia si es necesario. El mensaje "Sonando" se muestra debajo del número cuando empieza a sonar la llamada en el otro lado. El mensaje "Conf. no disponible" se muestra brevemente cuando ya exista una conferencia activa. La llamada activa no se pone en espera cuando se marca el número de marcación rápida.

### Nota:

Esta función no es compatible con la conferencia centralizada.

## Configuración de una tecla Marcación rápida/Conferencia



### Interfaz de usuario Web de Aastra

### Nota:

SÓLO el Administrador de sistemas puede hacer que las teclas 1 y 2 (teclas GUARDAR y BORRAR) sean configurables.

- Haga clic en **Modo de funcionamiento->Teclas programables.**

o

Haga clic en **Modo de funcionamiento->Módulos de expansión <N>.**

### Configuración de las teclas programables

Tecla	Tipo	Categoría	Valor	Línea	Libre	Conectado	Entrado	Saliente	Ocupado
1	Marcación directa/Conf.	Test	5551212	5	<input checked="" type="checkbox"/>	<input checked="" type="checkbox"/>	<input checked="" type="checkbox"/>	<input checked="" type="checkbox"/>	<input checked="" type="checkbox"/>
2	Marcación directa			1	<input checked="" type="checkbox"/>	<input checked="" type="checkbox"/>	<input checked="" type="checkbox"/>	<input checked="" type="checkbox"/>	<input checked="" type="checkbox"/>
3	Sprecode			1	<input type="checkbox"/>	<input checked="" type="checkbox"/>	<input type="checkbox"/>	<input type="checkbox"/>	<input type="checkbox"/>
4	Ningún			1	<input type="checkbox"/>	<input type="checkbox"/>	<input type="checkbox"/>	<input type="checkbox"/>	<input type="checkbox"/>
5	Vacío			1	<input checked="" type="checkbox"/>	<input checked="" type="checkbox"/>	<input checked="" type="checkbox"/>	<input checked="" type="checkbox"/>	<input checked="" type="checkbox"/>
6	Ningún			1	<input type="checkbox"/>	<input type="checkbox"/>	<input type="checkbox"/>	<input type="checkbox"/>	<input type="checkbox"/>

## Teclas programables y teclas de módulo de expansión

- Seleccione desde la "**Tecla 3**" a la "**Tecla 6**".

o

Seleccione desde la "**Tecla 1**" a la "**Tecla 36**" (M670i).

- En el campo "**Tipo**", seleccione **Marcación rápida/Conf.**

- En el campo "**Valor**", introduzca el número o la extensión a añadir a la conferencia (por ejemplo, "**5551212**").

- En el campo "**Línea**", seleccione la línea a la que desea aplicar la funcionalidad de la tecla.

- Haga clic en **Guardar cambios.**

## Tecla Agenda

En la configuración predeterminada, el teléfono 6753i dispone de una tecla Agenda configurada en la tecla 3. Sin embargo, a través de la interfaz de usuario Web de Aastra, es posible asignar la tecla Agenda a otra tecla disponible si fuera necesario (teclas 3 a 6).

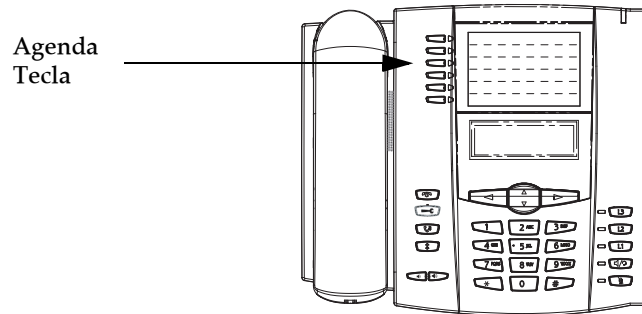

La función "Lista agenda" permite almacenar en el teléfono nombres y números utilizados de forma frecuente. También puede marcar directamente desde una entrada de agenda.

Puede utilizar la tecla Agenda para acceder a la Lista agenda, la cual contiene una lista personalizada de nombres con números de teléfono y etiquetas.

Además de crear una tecla Agenda, también se puede descargar una Lista agenda a su PC si así lo desea a través de la interfaz de usuario Web de Aastra.

### Referencia

Si desea obtener más información acerca de la Lista agenda, consulte la sección "Lista agenda" en la [page 112](#).



### Configuración de una tecla Agenda

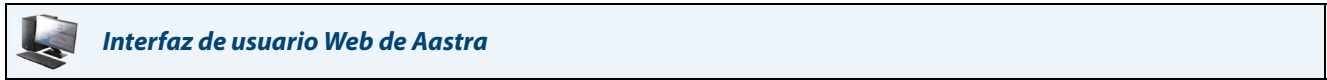

**Notas:**

1. SÓLO el Administrador de sistemas puede hacer que las teclas 1 y 2 (teclas GUARDAR y BORRAR) sean configurables.
2. En la configuración predeterminada, la tecla **Agenda** está en la tecla 3.

Siga el procedimiento a continuación para configurar una tecla Agenda en su teléfono 6753i.

1. Haga clic en **Modo de funcionamiento->Teclas programables**.  
o  
Haga clic en **Modo de funcionamiento->Módulos de expansión <N>**.

**Configuración de las teclas programables**

Tecla	Tipo	Valor	Línea
1	Lista agenda		3
2	Servicios		1
3	Línea		3
4	Buscar		global
5	Guardar		global
6	Borrar		global

**Teclas programables y teclas de módulo de expansión**

2. Seleccione desde la "**Tecla 3**" a la "**Tecla 6**".  
o  
Seleccione desde la "**Tecla 1**" a la "**Tecla 36**" (M670i).
3. En el campo "**Tipo**", seleccione **Agenda**.
4. Haga clic en **Guardar cambios**.

## Tecla Lista de Llamadas

En la configuración predeterminada, el teléfono 6753i dispone de una tecla Lista Llamadas configurada en la tecla 4. Sin embargo, a través de la interfaz de usuario Web de Aastra, es posible asignar la tecla Lista Llamadas a otra tecla disponible si fuera necesario (teclas 3 a 6).

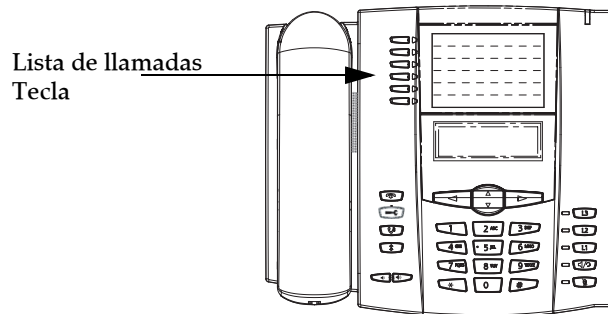

La lista de llamadas es un registro que almacena las llamadas recibidas. Puede utilizar la tecla Lista Llamadas para acceder a una lista de números que han realizado llamadas a su teléfono.

### Referencia

Si desea obtener más información acerca de la Lista Llamadas, consulte la sección "Lista de llamadas" en la [page 120](#).

### Configuración de una tecla Lista Llamadas



#### Interfaz de usuario Web de Aastra

#### Notas:

- SÓLO el Administrador de sistemas puede hacer que las teclas 1 y 2 (teclas GUARDAR y BORRAR) sean configurables.
- En la configuración predeterminada, la tecla **Lista Llamadas** está en la tecla 4.

Siga el procedimiento a continuación para configurar una tecla Lista Llamadas en su teléfono 6753i.

- Haga clic en **Modo de funcionamiento->Teclas programables**.  
o  
Haga clic en **Modo de funcionamiento->Módulos de expansión <N>**.

#### Configuración de las teclas programables

Tecla	Tipo	Valor	Línea
1	Lista Llamadas		3
2	Servicios		1
3	Línea		3
4	Buscar		global
5	Guardar		global
6	Borrar		global

#### Teclas programables y teclas de módulo de expansión

- Seleccione desde la "**Tecla 3**" a la "**Tecla 6**".  
o  
Seleccione desde la "**Tecla 1**" a la "**Tecla 36**" (M670i).
- En el campo "**Tipo**", seleccione **Lista Llamadas**.
- Haga clic en **Guardar cambios**.

## Tecla Reenviar

En la configuración predeterminada, el teléfono 6753i dispone de una tecla Transferencia configurada en la tecla 5. Sin embargo, a través de la interfaz de usuario Web de Aastra, es posible asignar la tecla Transferencia a otra tecla disponible si fuera necesario (teclas 3 a 6).

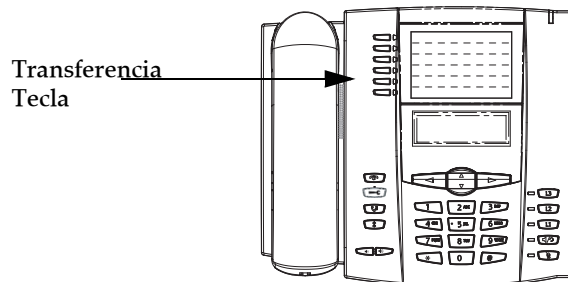

La tecla Reenviar le permite realizar transferencias de llamadas con o sin previa consulta a otros interlocutores. La transferencia ciega pasa una llamada a otro número sin hablar con el destinatario. La transferencia con consulta pasa una llamada a otro número, pero permite hablar con el destinatario antes de transferir la llamada.

### Referencia

Si desea obtener más información acerca de cómo utilizar las transferencias de llamadas ciegas o con consulta, remítase a la sección ["Transferencia de llamadas"](#) en la [page 104](#).

## Configuración de una tecla Reenviar



### Interfaz de usuario Web de Aastra

#### Notas:

1. SÓLO el Administrador de sistemas puede hacer que las teclas 1 y 2 (teclas GUARDAR y BORRAR) sean configurables.
2. En la configuración predeterminada, la tecla **Reenviar** está en la tecla 5.

Siga el procedimiento a continuación para configurar una tecla de transferencia en su teléfono 6753i.

1. Haga clic en **Modo de funcionamiento->Teclas programables**.  
o  
Haga clic en **Modo de funcionamiento->Módulos de expansión <N>**.

#### Configuración de las teclas programables

Tecla	Tipo	Valor	Línea
1	Transferencia		3
2	Servicios		1
3	Línea		3
4	Buscar		global
5	Guardar		global
6	Borrar		global

#### Teclas programables y teclas de módulo de expansión

2. Seleccione desde la "**Tecla 3**" a la "**Tecla 6**".  
o  
Seleccione desde la "**Tecla 1**" a la "**Tecla 36**" (M670i).
3. En el campo "**Tipo**", seleccione **Transferencia**.
4. Haga clic en **Guardar cambios**.

## Tecla de conferencia

En la configuración predeterminada, el teléfono 6753i dispone de una tecla Conferencia configurada en la tecla 6. Sin embargo, a través de la interfaz de usuario Web de Aastra, es posible asignar la tecla Conferencia a otra tecla disponible si fuera necesario (teclas 3 a 6).

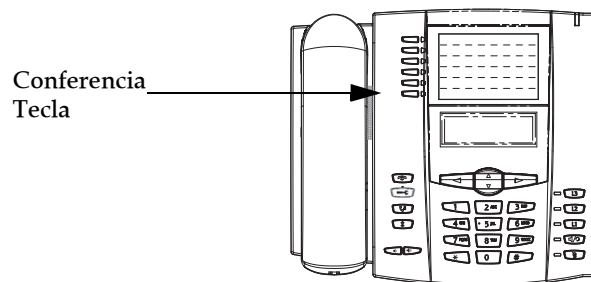

La tecla Conferencia le permite unir tres llamadas activas en una misma conferencia (Conferencia local) Esta tecla también sirve para mantener una multiconferencia con un número ilimitado de participantes, siempre y cuando su Administrador del sistema haya habilitado la función Conferencia centralizada en su teléfono.

**Referencia**

Si desea obtener más información acerca de la Conferencia centralizada y local, consulte la sección “Llamadas en conferencia” en la page 106.

**Configuración de una tecla Conferencia**

 **Interfaz de usuario Web de Aastra**

**Notas:**

- 1.SÓLO el Administrador de sistemas puede hacer que las teclas 1 y 2 (teclas GUARDAR y BORRAR) sean configurables.
- 2.En la configuración predeterminada, la tecla **Conferencia** está en la tecla 6.

Siga el procedimiento a continuación para configurar una tecla de conferencia en su teléfono 6753i.

- 1. Haga clic en **Modo de funcionamiento->Teclas programables**.  
o  
Haga clic en **Modo de funcionamiento->Módulos de expansión <N>**.

**Configuración de las teclas programables**

Tecla	Tipo	Valor	Línea
1	Guardar		global
2	Borrar		global
3	Conferencia		4
4	Línea		4
5	Reenviar		global
6	XML		1

**Teclas programables y teclas de módulo de expansión**

- 2. Seleccione desde la "Tecla 3" a la "Tecla 6".  
o  
Seleccione desde la "Tecla 1" a la "Tecla 36" (M670i).
- 3. En el campo "Tipo", seleccione **Conferencia**.
- 4. Haga clic en **Guardar cambios**.

## Tecla Intercom

De manera predeterminada, el teléfono IP permite responder inmediatamente las llamadas de intercomunicación entrantes (denominadas de forma abreviada llamadas intercom) sin tener que configurar una tecla Intercom en el teléfono. Si desea obtener más información sobre el comportamiento de las llamadas Intercom entrantes, consulte la sección "Características de la Llamada de intercomunicación entrante" en la [page 162](#).

Su Administrador de sistemas puede habilitar las llamadas Intercom salientes en su teléfono. Si se habilitan, es necesario configurar una tecla Intercom en su teléfono para las llamadas Intercom salientes. El usuario debe configurar una tecla programable o de módulo de expansión con la función "Intercom".

Siga el procedimiento a continuación para configurar una tecla como tecla Intercom a través de la interfaz de usuario Web de Aastra.

### Configuración de una tecla Intercom



Interfaz de usuario Web de Aastra

#### Nota:

SÓLO el Administrador de sistemas puede hacer que las teclas 1 y 2 (teclas GUARDAR y BORRAR) sean configurables.

- Haga clic en **Modo de funcionamiento->Teclas programables**.

o

Haga clic en **Modo de funcionamiento->Módulos de expansión <N>**.

#### Configuración de las teclas programables

Tecla	Tipo	Valor	Línea
1	Intercom.		3
2	Servicios		1
3	Línea		3
4	Buscar		global
5	Guardar		global
6	Borrar		global

#### Teclas programables y teclas de módulo de expansión

- Seleccione desde la "Tecla 3" a la "Tecla 6".

o

Seleccione desde la "Tecla 1" a la "Tecla 36" (M670i).



- En el campo "Tipo", seleccione **Intercom (Icom)**.

- Haga clic en **Guardar cambios**.

**Utilización de la tecla Intercom (para llamadas Intercom salientes)**



**Interfaz de usuario del teléfono IP**

1. Pulse la tecla **Intercom**.
2. Introduzca el número de extensión de la persona a la que quiere llamar por Intercom o la tecla BLF para dicha extensión.
3. Tras un tono de señalización, el teléfono se conecta automáticamente con la extensión remota y el usuario puede hablar a través de su altavoz.
4. Para cancelar la llamada Intercom, pulse  o cuelgue el auricular.
5. Cuando haya terminado de hablar, cuelgue el teléfono colocando el auricular en su posición original, pulsando  o pulsando la tecla de estado de línea/llamada para la llamada activa. Cuando el usuario cuelga, el teléfono remoto también cuelga la llamada.

**Referencia**

Si desea obtener más información acerca de las llamadas Intercom entrantes, consulte la sección "[Características de la Llamada de intercomunicación entrante](#)" en la [page 162](#). Si desea obtener más información acerca de las llamadas Intercom salientes, consulte la sección "[Funciones que pueden habilitar los Administradores](#)" en la [page 167](#).

## Tecla Servicios

El teléfono 6753i permite configurar una tecla Servicios que, cuando se pulsa en el teléfono, muestra el menú Servicios, el cual incluye las siguientes opciones:

- Agenda (consulte la sección "Lista agenda" en la page 112 si desea obtener más información).
- Lista llamadas (consulte la sección "Lista de llamadas" en la page 120 si desea obtener más información).
- Buzón de voz (consulte la sección "Buzón de voz" en la page 144 si desea obtener más información).

Al menú Servicios también se puede acceder a través de la interfaz de usuario del teléfono IP en **Opciones->Servicios**. La tecla Servicios también permite acceder a cualquier aplicación XML definida por su Administrador de sistemas. Si desea obtener más información al respecto, póngase en contacto con su Administrador de sistemas.

Para configurar una tecla de Servicios es necesario configurar una tecla con la función "**Servicios**".

Siga el procedimiento a continuación para configurar una tecla como tecla Servicios través de la interfaz de usuario Web de Aastra.

### Configuración de una tecla Servicios



#### Interfaz de usuario Web de Aastra

#### Nota:

SÓLO el Administrador de sistemas puede hacer que las teclas 1 y 2 (teclas GUARDAR y BORRAR) sean configurables.

1. Haga clic en **Modo de funcionamiento->Teclas programables**.

o

Haga clic en **Modo de funcionamiento->Módulos de expansión <N>**.

#### Configuración de las teclas programables

Tecla	Tipo	Valor	Línea
1	Servicios		global
2	Lista agenda		1
3	Lista llamadas		1
4	Intercom.		global
5	Ningún		1
6	Ningún		1

#### Teclas programables y teclas de módulo de expansión

2. Seleccione desde la "**Tecla 3**" a la "**Tecla 6**".

o

Seleccione desde la "**Tecla 1**" a la "**Tecla 36**" (M670i).

3. En el campo "**Tipo**", seleccione **Servicios**.

4. Haga clic en **Guardar cambios**.



## Utilización de la tecla Servicios



### Interfaz de usuario del teléfono IP

1. Pulse la tecla **Servicios**. Se muestra la siguiente lista predeterminada:

- Agenda (consulte la sección "Lista agenda" en la page 112 si desea obtener más información).
- Lista llamadas (consulte la sección "Lista de llamadas" en la page 120 si desea obtener más información).
- Buzón de voz (consulte la sección "Buzón de voz" en la page 144 si desea obtener más información).

**Nota:**

Si su Administrador de sistemas así lo configura, aparecerán opciones adicionales en el menú Servicios. Si desea obtener más información al respecto, póngase en contacto con su Administrador de sistemas.

2. Seleccione una opción del menú Servicios.

3. Para cancelar un Servicio, pulse  .

## Tecla Bloqueo teléfono

Es posible configurar una tecla programable o tecla de módulo de expansión en el teléfono como tecla de bloqueo y desbloqueo del mismo. El nombre de la función a asignar a la tecla es **"Bloqueo teléfono"**.

Siga el procedimiento a continuación para configurar una tecla como tecla de bloqueo y desbloqueo través de la interfaz de usuario Web de Aastra.

### Configuración de una tecla Bloqueo teléfono



Interfaz de usuario Web de Aastra

#### Nota:

SÓLO el Administrador de sistemas puede hacer que las teclas 1 y 2 (teclas GUARDAR y BORRAR) sean configurables.

1. Haga clic en **Modo de funcionamiento->Teclas programables**.

o

Haga clic en **Modo de funcionamiento->Módulos de expansión <N>**.

#### Configuración de las teclas programables

Tecla	Tipo	Categoría	Valor	Línea	Libre	Conectado	Entrado	Saliente	Ocupado
1	Bloqueo teléfono			5	<input checked="" type="checkbox"/>	<input checked="" type="checkbox"/>	<input checked="" type="checkbox"/>	<input checked="" type="checkbox"/>	<input checked="" type="checkbox"/>
2	Marcaación directa			1	<input checked="" type="checkbox"/>	<input checked="" type="checkbox"/>	<input checked="" type="checkbox"/>	<input checked="" type="checkbox"/>	<input checked="" type="checkbox"/>
3	Intercom			1	<input checked="" type="checkbox"/>	<input checked="" type="checkbox"/>	<input checked="" type="checkbox"/>	<input checked="" type="checkbox"/>	<input checked="" type="checkbox"/>
4	Ningún			1	<input checked="" type="checkbox"/>	<input checked="" type="checkbox"/>	<input checked="" type="checkbox"/>	<input checked="" type="checkbox"/>	<input checked="" type="checkbox"/>
5	Vacio			1	<input checked="" type="checkbox"/>	<input checked="" type="checkbox"/>	<input checked="" type="checkbox"/>	<input checked="" type="checkbox"/>	<input checked="" type="checkbox"/>
6	Ningún			1	<input checked="" type="checkbox"/>	<input checked="" type="checkbox"/>	<input checked="" type="checkbox"/>	<input checked="" type="checkbox"/>	<input checked="" type="checkbox"/>

### Teclas programables y teclas de módulo de expansión

2. Seleccione desde la **"Tecla 3"** a la **"Tecla 6"**.

o

Seleccione desde la **"Tecla 1"** a la **"Tecla 36"** (M670i).

3. En el campo **"Tipo"**, seleccione **Bloqueo teléfono**.

4. Haga clic en **Guardar cambios**.

#### Nota:

Puede bloquear y desbloquear el teléfono mediante la nueva tecla configurada, mediante la interfaz de usuario Web de Aastra en Modo de funcionamiento->Bloqueo teléfono o a través de la opción "Bloqueo teléfono" de la interfaz de usuario del teléfono IP en Opciones->Bloqueo teléfono. Si desea obtener más información sobre la utilización de la función de bloqueo y desbloqueo, consulte la sección **"Bloqueo teléfono"** en la [page 39](#).

### Utilización de la tecla de bloqueo y desbloqueo del teléfono IP

Después de configurar una tecla como tecla de bloqueo y desbloqueo, consulte el siguiente procedimiento para utilizar la tecla en el teléfono IP.



#### Interfaz de usuario del teléfono IP

#### Bloquear el teléfono

1. Pulse la tecla **Bloquear**.

El teléfono se bloquea.

El LED de la tecla Y el indicador de mensaje en espera se iluminan sin parpadear. Aparecerá la etiqueta "**Desbloquear**" junto a la tecla que acaba de presionar.

#### Desbloquear el teléfono

2. Pulse la tecla **Desbloquear**.

Aparece un mensaje de petición de contraseña.

3. Introduzca su contraseña de usuario y pulse **INTRO**.

El teléfono se desbloquea.

El LED de la tecla Y el indicador de mensaje en espera se apagan. Aparecerá la etiqueta "**Bloquear**" junto a la tecla que acaba de presionar.

## Tecla Buscar (envía la transmisión RTP)

Es posible configurar una tecla de búsqueda en el teléfono que permite enviar tráfico RTP (Real Time Transport Protocol) hacia direcciones multicast previamente configuradas sin involucrar señalización SIP. La tecla Buscar se configura con una o varias direcciones IP multicast y un número de puerto, y cuando se pulsa la tecla se inicia una sesión saliente multicast RTP. Esto se denomina búsqueda agrupada en los teléfonos IP.

También se pueden especificar direcciones de búsqueda agrupada RTP, las cuales escucha el teléfono para recibir tráfico RTP. Se pueden especificar hasta 5 direcciones multicast de escucha en *Configuración de base->Preferencias->Parámetros RTP de búsqueda agrupada*.

Si desea obtener más información sobre la búsqueda agrupada y su funcionamiento, y la definición de direcciones multicast, consulte la sección "[Búsqueda agrupada RTP \(recibe transmisión de tráfico RTP\)](#)" en la [page 164](#).

### Configuración de una tecla Buscar



#### Interfaz de usuario Web de Aastra

#### Nota:

SÓLO el Administrador de sistemas puede hacer que las teclas 1 y 2 (teclas GUARDAR y BORRAR) sean configurables.

- Haga clic en **Modo de funcionamiento->Teclas programables**.

o

Haga clic en **Modo de funcionamiento->Módulos de expansión <N>**.

#### Configuración de las teclas programables

Tecla	Tipo	Categoría	Valor	Línea	Libre	Conectado	Entrado	Saliente	Ocupado
1	Buscar	Test	239.01.15:10000	5	<input checked="" type="checkbox"/>	<input checked="" type="checkbox"/>	<input checked="" type="checkbox"/>	<input checked="" type="checkbox"/>	<input checked="" type="checkbox"/>
2	Marcoación directa			1	<input checked="" type="checkbox"/>	<input checked="" type="checkbox"/>	<input checked="" type="checkbox"/>	<input checked="" type="checkbox"/>	<input checked="" type="checkbox"/>
3	Interroom			1	<input checked="" type="checkbox"/>	<input checked="" type="checkbox"/>	<input checked="" type="checkbox"/>	<input checked="" type="checkbox"/>	<input checked="" type="checkbox"/>
4	Ningún			1	<input checked="" type="checkbox"/>	<input checked="" type="checkbox"/>	<input checked="" type="checkbox"/>	<input checked="" type="checkbox"/>	<input checked="" type="checkbox"/>
5	Vacío			1	<input checked="" type="checkbox"/>	<input checked="" type="checkbox"/>	<input checked="" type="checkbox"/>	<input checked="" type="checkbox"/>	<input checked="" type="checkbox"/>
6	Ningún			1	<input checked="" type="checkbox"/>	<input checked="" type="checkbox"/>	<input checked="" type="checkbox"/>	<input checked="" type="checkbox"/>	<input checked="" type="checkbox"/>

### Teclas programables y teclas de módulo de expansión

- Seleccione desde la "**Tecla 3**" a la "**Tecla 6**".

o

Seleccione desde la "**Tecla 1**" a la "**Tecla 36**" (M670i).

- En el campo "**Tipo**", seleccione **Buscar**.

- En el campo "**Valor**", introduzca una dirección IP multicast y un número de puerto para la tecla Buscar. Cuando se pulsa esta tecla, el teléfono inicia una sesión saliente multicast RTP hacia la dirección especificada a través del puerto especificado. (Por ejemplo, 239.0.1.15:10000).

#### Nota:

El campo "Valor" sólo permite una dirección multicast.

- Para recibir tráfico RTP para la búsqueda agrupada también es necesario configurar el parámetro "**Búsqueda direcciones de escucha**" en *Configuración de base->Preferencias->Parámetros RTP para búsqueda agrupada*. Si desea obtener más información sobre la configuración de este parámetro, consulte la sección "[Búsqueda agrupada RTP \(recibe transmisión de tráfico RTP\)](#)" en la [page 164](#).

- Haga clic en **Guardar cambios**.

### Utilización de la tecla Buscar

El siguiente procedimiento describe la utilización de la tecla Buscar en el teléfono IP. El procedimiento asume que ya se ha configurado la tecla Buscar a través de la interfaz de usuario Web de Aastra.



#### Interfaz de usuario del teléfono IP

#### Notas:

- 1.El destinatario de una llamada de búsqueda puede definir la función NoMolestar (DND) a nivel global para ignorar cualquier búsqueda entrante.
- 2.Para las búsquedas entrantes, el teléfono utiliza los parámetros de configuración de Intercom. La búsqueda entrante depende del parámetro "Permitir intrusión" y del estado "Libre / En llamada".

1. En el teléfono IP, pulse la tecla configurada como Buscar.  
El teléfono inicia una sesión multicast RTP y se muestra una pantalla en el teléfono de tipo saliente O entrante:

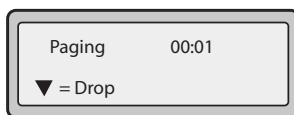

2. Pulse la tecla **Salir** para finalizar la sesión multicast RTP y volver a la pantalla libre.

#### Nota:

Si se activa NoMolestar a nivel global en el teléfono, la sesión entrante multicast RTP se cancelará.

## Tecla Ningún

Puede definir una tecla para forzar una entrada en blanco en la pantalla del teléfono IP para una tecla específica. Esto se realiza configurando la tecla como "ningún". Si no se define una tecla en particular, esta función se ignora.

### Configuración de una tecla Ningún



Interfaz de usuario Web de Aastra

#### Nota:

SÓLO el Administrador de sistemas puede hacer que las teclas 1 y 2 (teclas GUARDAR y BORRAR) sean configurables.

Siga el procedimiento a continuación para configurar una tecla Ningún en su teléfono IP 6753i.

1. Haga clic en **Modo de funcionamiento->Teclas programables.**

o

Haga clic en **Modo de funcionamiento->Módulos de expansión <N>.**

#### Configuración de las teclas programables

Tecla	Tipo	Valor	Línea
1	Guardar		global
2	Borrar		global
3	Ningún		4
4	Línea		4
5	Reenviar		global
6	XML		1

#### Teclas programables y teclas de módulo de expansión

2. Seleccione desde la "Tecla 3" a la "Tecla 6".

o

Seleccione desde la "Tecla 1" a la "Tecla 36" (M670i).

3. En el campo "Tipo", seleccione **Ningún**.

4. Haga clic en **Guardar cambios**.

## Borrado de una tecla



### Interfaz de usuario Web de Aastra

#### Nota:

SÓLO el Administrador de sistemas puede hacer que las teclas 1 y 2 (teclas GUARDAR y BORRAR) sean configurables.

Siga el procedimiento a continuación para borrar una función de una tecla a través de la interfaz de usuario Web de Aastra.

1. Haga clic en **Modo de funcionamiento->Teclas programables**.  
o  
Haga clic en **Modo de funcionamiento->Módulos de expansión <N>**.

#### Configuración de las teclas programables

Tecla	Tipo	Valor	Línea
1	Guardar		global
2	Borrar		global
3	Ningún		4
4	Línea		4
5	Reenviar		global
6	XML		1

#### Teclas programables y teclas de módulo de expansión

2. Seleccione desde la "**Tecla 3**" a la "**Tecla 6**".  
o  
Seleccione desde la "**Tecla 1**" a la "**Tecla 36**" (M670i).
3. En el campo "**Tipo**", seleccione **Ningún**.
4. En el campo "**Tipo**", seleccione **Ningún**.

La función se borra de la memoria del teléfono IP.

# Realización de llamadas

En esta sección se describen las formas de realizar llamadas con su teléfono 6753i utilizando el auricular, el altavoz o unos auriculares.

## Marcación de números

En primer lugar, descuelgue el teléfono de una de las siguientes maneras:

- descolgando el auricular
- pulsando  o
- pulsando una tecla de estado de línea/llamada

Al escuchar el tono de marcación, introduzca el número al que desea llamar.

### Nota:

Después del marcar el número se produce un breve retardo en el teléfono antes de enviar la llamada. Para enviar la llamada inmediatamente, pulse la tecla "#" justo después de marcar el número. El teléfono enviará la llamada sin retardo.

Si no puede realizar llamadas a determinados prefijos, póngase en contacto con su Administrador de sistemas para que le informe de las restricciones que tiene su extensión que le limitan el acceso a determinados prefijos internacionales o interurbanos.

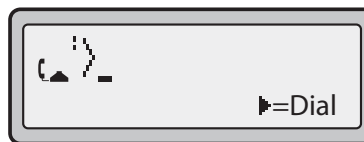

Cuando su interlocutor descuelgue, aparecerá un temporizador en su pantalla que mostrará la duración de la llamada.





Si la opción Teclado activo está habilitada, en el momento en el que pulse el primer dígito en el teclado, el teléfono seleccionará automáticamente la siguiente línea disponible, descolará y marcará a medida que se pulsen los dígitos.

## Uso del altavoz en modo manos libres

La función manos libres le permite hablar sin necesidad de utilizar el auricular o unos auriculares. El teléfono debe estar en modo audio Altavoz o Altavoz/Auriculares. Si desea obtener más información sobre la configuración del modo audio en su teléfono, consulte la sección "Establecer Audio" en la [page 25](#).



### Interfaz de usuario del teléfono IP

- Para marcar utilizando la función de manos libres, pulse primero  e introduzca un número al escuchar el tono de marcación
- Para contestar una llamada en su teléfono cuando esté utilizando el modo manos libres, pulse  o la tecla de estado de línea/llamada
- Si tiene el modo audio altavoz activado, descuelgue el auricular y pulse  para pasar de manos libres a auricular y viceversa
- Si tiene el modo audio Altavoz/auriculares activado, pulse  para pasar de manos libres a auriculares y viceversa
- Mientras que el auricular esté colgado, puede pulsar  para terminar la llamada

Si la función de manos libres está activada, el LED del altavoz se iluminará.



## Utilización de auriculares

El teléfono 6753i admite la conexión de auriculares a través del conector modular RJ9 en la parte trasera del teléfono. Póngase en contacto con el distribuidor o minorista de su teléfono para adquirir unos auriculares compatibles.

### Nota:

Es necesario leer y respetar todas las recomendaciones de seguridad contenidas en los manuales de funcionamiento de los auriculares cuando se utilicen equipos de este tipo.

### Controles avanzados de volumen para el micrófono de los auriculares

En el teléfono 6753i hay 3 opciones para controlar el volumen del micrófono de los auriculares. Si desea obtener más información acerca del micrófono de los auriculares, consulte la sección "Vol. micr/auric." en la [page 25](#).



#### Interfaz de usuario del teléfono IP

#### Para cambiar el volumen:

1. Pulse  para acceder a la Lista de Opciones.
2. Seleccione **Preferencias** y pulse ►.
3. Use ▼ para desplazarse hasta **Establecer audio** y pulse ► para seleccionar.
4. Pulse ▼ para desplazarse hasta **Vol. micro/auricular**, y pulse ► para seleccionar.
5. Use ▼ para desplazarse por la lista y pulse ► para seleccionar el volumen deseado.
6. Pulse ► para guardar los cambios y ◀ para salir.
7. Si no desea guardar los cambios, pulse ◀ para volver a la pantalla anterior.



### Nota:

En la configuración predeterminada, el volumen del micrófono del auricular está situado al nivel medio.

### Realizar y recibir llamadas con los auriculares





#### Interfaz de usuario del teléfono IP

1. Asegúrese de que ha seleccionado un modo audio de auriculares accediendo a la lista Opciones (en Preferencias->Establecer audio->Modo audio en el teléfono IP).
2. Conecte los auriculares en el conector.
3. Pulse la tecla  para obtener un tono de marcación o para contestar una llamada entrante. Dependiendo del modo de audio seleccionado en el menú de opciones, se recibirá un tono de marcación o una llamada entrante bien en los auriculares o bien en el altavoz de manos libres.
4. Pulse la tecla  para terminar la llamada.

## Remarcación



### Interfaz de usuario del teléfono IP

- Pulse  para marcar el último número que haya sido marcado en el teléfono
- Si el teléfono está descolgado, pulse  para volver a llamar al último número marcado
- Si tiene el auricular colgado y pulsa la tecla , aparecerá una lista de **Remarcación** en pantalla

Puede consultar la lista de remarcación durante las llamadas activas. Memoriza los últimos 100 números llamados y le permite desplazarse por la lista y seleccionar el número que desea volver a marcar.





#### Nota:

Su Administrador de sistemas puede asignar su tecla de Remarcación a un número en concreto para disponer de la opción de marcación rápida. Si desea obtener más información al respecto, póngase en contacto con su Administrador de sistemas.

### Acceso a la Lista de remarcación



### Interfaz de usuario del teléfono IP

1. Si el teléfono está colgado y pulsa el botón , el teléfono remarcará automáticamente el último número marcado.
2. Si no está al teléfono, pulse  para mostrar el último número marcado y utilice ▼ y ▲ para desplazarse por la lista y ver el resto de números.
3. Pulse ▼ para ver el penúltimo número marcado, o ▲ para ver el primer número marcado.
4. Para marcar el número que aparece en pantalla, pulse , descuelgue el auricular o pulse cualquier tecla de línea.
5. Pulse la tecla  o  para cancelarlo.

#### Nota:

Puede consultar la lista de remarcación durante las llamadas activas. También memoriza los últimos 100 números llamados y le permite desplazarse por la lista y seleccionar el número que desea volver a marcar.

### Borrar el número de la lista de remarcación



#### Interfaz de usuario del teléfono IP

#### Nota:

No se pueden borrar entradas individuales de la Lista de remarcación.

#### Borrar todos los elementos

1. Pulse la tecla  .
2. Pulse la tecla **Borrar** y pulse nuevamente la tecla **Borrar** cuando aparezca el mensaje que le pregunta si quiere borrar todos los elementos.

DELETE again to  
erase all items

Redial List is  
empty

### Silencio micro

Puede utilizar la tecla Silencio micro  para quitar el volumen del auricular, del altavoz o de los auriculares. Si tiene activada la tecla Silencio micro en su teléfono, no le oirán al mantener una llamada o una conferencia.

Cuando una llamada está silenciada aparece el icono siguiente.

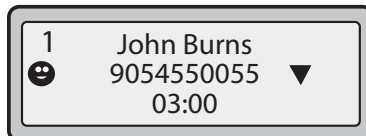

En el caso de llamadas silenciadas, el LED del manos libres parpadeará y el LED de la tecla Silencio micro se encenderá de forma permanente.



#### Interfaz de usuario del teléfono IP

Pulse la tecla  en cualquier momento para silenciar el auricular, el altavoz de manos libres o los auriculares.

El LED del altavoz parpadeará lentamente y podrá oír a la persona que llama, pero éste no podrá oírle a usted. Para activar o desactivar la función de silencio, pulse .

#### Nota:

Si retiene una llamada silenciada, el teléfono desactivará el silencio de esa llamada automáticamente al volver a conectarla.

# Recibir llamadas

Si está sonando una llamada en su extensión, podrá verla en la pantalla "Llamada entrante". El LED de línea/llamada parpadeará rápidamente para indicar la llamada entrante.





## Responder una llamada entrante



### Interfaz de usuario del teléfono IP

#### Para responder una llamada

1. Para la operación en manos libres, pulse  o la tecla de estado de línea/llamada para la llamada entrante.
2. Pulse  para el funcionamiento en manos libres o con auriculares.  
**Nota:** La configuración de modo audio que haya seleccionado en la lista de opciones en *Establecer audio->Modo audio* determina si la llamada entra en modo manos libres o auriculares. Si desea obtener más información, consulte la sección "Establecer Audio" en la [page 25](#).
3. Descuelgue el auricular para el funcionamiento con auricular.



Si el teléfono ya tiene una llamada activa, al pulsar la tecla de estado de línea/llamada para la nueva llamada entrante se pone automáticamente la llamada activa en espera y se contesta la nueva llamada. Para volver a conectarse a una llamada, pulse la tecla de estado de línea/llamada correspondiente.

Si no puede responder a la llamada y ha configurado el buzón de voz, la llamada se desvía al buzón de voz.

#### Nota:

La tecla  sirve para cancelar el proceso de respuesta a una llamada.

## Enviar una llamada entrante al buzón de voz

Puede enviar una llamada entrante directamente sin responderla a su buzón de voz. Para cancelar una llamada, pulse  sin descolgar el auricular. Si ya se encuentra hablando por teléfono, la llamada entrante pasará directamente al buzón de voz. La pantalla de su teléfono mostrará el icono de buzón de voz (  ) junto con el número de mensajes en espera, si tiene algún mensaje sin escuchar.  
 (por ejemplo:  x4).

## Gestión de llamadas

Cuando se tiene una llamada activa, se pueden utilizar las teclas fijas o las teclas programables del teléfono para poner una llamada en espera, transferirla o iniciar una conferencia.

### Poner una llamada en espera

Puede poner una llamada en espera pulsando la tecla Retener (Hold) . Al poner una llamada en espera, sólo su teléfono podrá recuperar la llamada.

Si se retiene la llamada, se mostrará el siguiente icono de conexión.

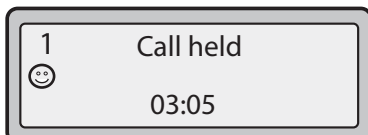

Para las llamadas en espera, se muestra el temporizador corriendo y parpadean la Línea y los LED principales.



#### Interfaz de usuario del teléfono IP

#### Para poner una llamada en espera

1. Conecte la llamada (si no se encuentra conectada).
2. Pulse la tecla .

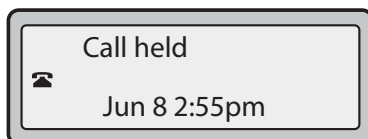

El LED de estado de línea/llamada comienza a parpadear lentamente y, tras un breve periodo de tiempo, el teléfono emite un leve bip para recordarle de que sigue teniendo una llamada en espera. En la pantalla del teléfono aparece el mensaje "**Llam. retenida**" junto con el número de teléfono de la llamada retenida.

#### Nota:

Si está conectado a otra llamada, el teléfono no emite un bip para recordarle que tiene una llamada en espera.

#### Durante la espera

La persona que llama oirá una música que le indicará que sigue en espera (si esta opción ha sido previamente configurada en su sistema) El LED de estado de línea/llamada para la línea en la que está seguirá fija para indicar que la llamada sigue activa.

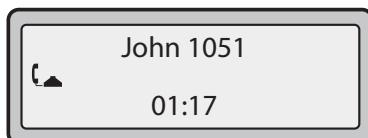

### Espera automática

Cuando se alterna la conexión entre llamadas, no es necesario pulsar la tecla de espera para pasar de una a otra. El teléfono pone en espera de forma automática la llamada actual en el momento en el que se pulsa una nueva tecla de estado de línea/llamada. Si tiene más de una llamada en espera, puede volver a conectarse a una de ellas pulsando la tecla de estado de línea/llamada de la llamada en espera que desee. Pulse  para desconectar la llamada.

### Recuperar una llamada en espera

Si tiene más de una llamada en espera, puede desplazarse por la información de la llamada retenida pulsando las teclas de navegación ◀ y ▶. Para volver a conectarse a una llamada, pulse la correspondiente tecla de estado de línea/llamada de la misma. Si pulsa de nuevo la tecla de estado de línea/llamada, desconectará la llamada.

## Transferencia de llamadas

### Transferencia ciega

Una transferencia ciega se produce al transferir una llamada directamente a otra extensión sin consultar a la persona que recibe la llamada. Para hacerlo, complete la transferencia después de introducir el número. La llamada pasará directamente a la extensión o línea externa a la que la haya transferido. Si el usuario al que transfiera la llamada no responde, la llamada transferida volverá a sonar en su extensión.

### Transferencia con previa consulta

También tiene la posibilidad de consultar a la persona a la que transfiere la llamada antes de realizar la transferencia. Para ello, permanezca en línea hasta que el usuario responda a la llamada. Después de consultar con el usuario, puede realizar la transferencia, o cancelarla y volver a la llamada original.



### Interfaz de usuario del teléfono IP

Utilice el procedimiento siguiente para transferir la llamada a otra extensión. Utilice la siguiente ilustración como referencia.

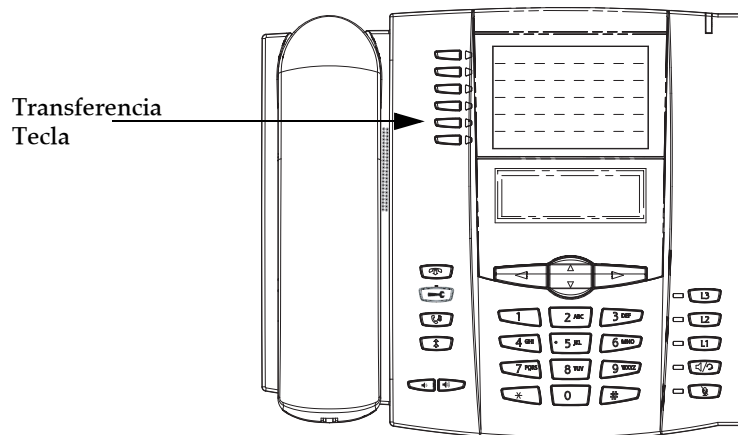

1. Conéctese a la Persona 1 (si aún no lo está) La persona 1 es la persona cuya llamada quiere transferir.
2. Pulse la tecla **Transferencia**. Entonces oírás un tono de marcación en el momento en que se conecte la segunda línea.

3. Marque la extensión (o el número externo) de la Persona 2. Esta es la Persona a la que quiere transferir la llamada de la Persona 1.
4. Para completar una transferencia "ciega", pulse la tecla **Reenviar** de nuevo antes de recibir las respuestas de fin de llamada. Para completar una transferencia con consulta, siga a la escucha hasta hablar con la Persona 2 antes de pulsar la tecla **Reenviar** de nuevo para transferir la llamada de la Persona 1 a la Persona 2. Para cancelar la transferencia de una llamada, seleccione la opción **Cancelar** que aparece en la pantalla.

### **Transferir dos llamadas activas**

El teléfono 6753i le permite realizar la transferencia de una llamada cuando hay dos llamadas activas en el teléfono. Por ejemplo, en su teléfono hay dos llamadas activas: llamada A y llamada B. La llamada B está en espera. Puede realizar lo siguiente para transferir la llamada A a la llamada B:

1. Pulse la tecla **Reenviar**. Se abrirá una línea nueva.
2. Pulse o desplácese hasta la **Línea** en la que está puesta en espera la llamada B.
3. Pulse la tecla **Reenviar**.  
La llamada A se transfiere a la llamada B.

### **Indicación de llamadas transferidas**

Cuando se transfiere una llamada activa, aparecerá en el teléfono una pantalla de "Llamada transferida" al transferir la llamada y colgar la otra persona. También se escucha un tono de ocupado en el teléfono. A continuación se muestra la pantalla de "Llamada transferida" en el teléfono 6753i:

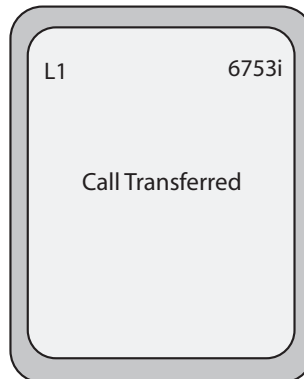

## Llamadas en conferencia

El teléfono IP 6753i ofrece dos métodos de conferencia:

- Conferencia local (método predeterminado).
- Conferencia centralizada (para servidores Sylantro y Broadsoft) (el Administrador debe habilitar este método).

En la configuración predeterminada, la tecla **Conferencia** está en la tecla 6 de su teléfono. Es necesario configurar una tecla de Conferencia en su teléfono antes de poder definir llamadas de conferencia. Para configurar una tecla como tecla de Conferencia, consulte la sección “[Tecla de conferencia](#)” en la [page 86](#).

### Pantallas de estado en conferencia

Cuando se utiliza la tecla Conferencia para iniciar una llamada en conferencia, aparece la siguiente pantalla.



En una llamada en conferencia, el temporizador de llamada se desplazará a la izquierda. Puede utilizar las teclas de flecha arriba y abajo para desplazarse hasta una conferencia de la lista. Puede utilizar la tecla de flecha a la derecha para seleccionar una conferencia que desee abandonar.

### Conferencia local

El teléfono 6753i soporta un máximo de 3 personas (incluido usted) en una llamada en conferencia. Esto se denomina Conferencia local y es el método predefinido para mantener una conferencia en el terminal 6753i.

#### Nota:

Su Administrador de sistemas puede asignar su tecla de Conferencia a un número en concreto para disponer de la opción de marcación rápida. Si desea obtener más información al respecto, póngase en contacto con su Administrador de sistemas.



Utilizar la Conferencia local

 Interfaz de usuario del teléfono IP

Siga el procedimiento que se expone más adelante para mantener una conferencia local. Utilice la siguiente ilustración como referencia.

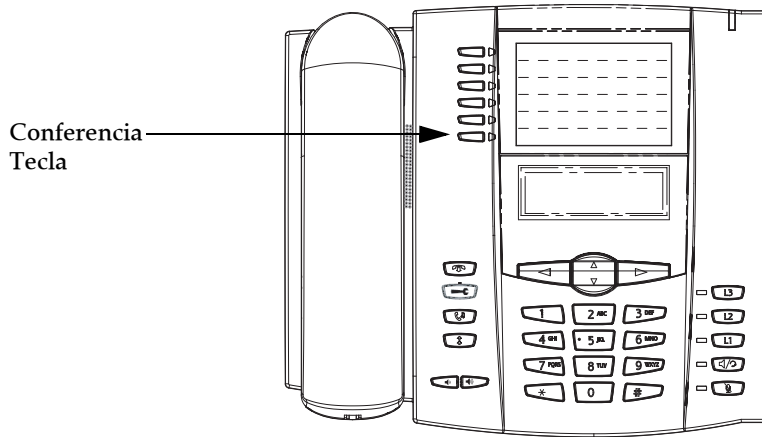

1. Cuando inicia una conferencia, usted es la primera persona de esa conferencia (Persona 1) Descuelgue el auricular o pulsa la tecla altavoz. Se abre una línea.
2. Llame a la Persona 2 marcando su número de teléfono (o respondiendo a la llamada entrante de una Persona)
3. Espere a que responda la Persona 2. Cuando conteste la Persona 2, puede consultarle antes de unirle a la conferencia.
4. Pulse la tecla **Conferenc..** Se abrirá una línea nueva.

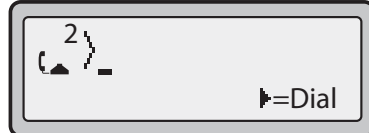

5. Escriba el número de teléfono de la Persona 3.
6. Espere a que responda la Persona 3. Cuando conteste la Persona 3, puede consultarle antes de unirle a la conferencia.
7. Pulse la tecla **Conferenc..** de nuevo para añadir a la Persona 3 a la conferencia. En ese momento, la Persona 1 (usted), la Persona 2 y la Persona 3 están conectados a la misma conferencia.
8. Para quitar a una persona de la conferencia, pulse la tecla **Conferenc..** otra vez.

**Nota:**

Puede utilizar ▼ y ▲ para desplazarse y ver los números y los nombres (si están disponibles) de las personas que participan en la conferencia. Mientras aparece un nombre en pantalla, si pulsa ► desconecta de la llamada a la persona cuyo nombre aparecería en pantalla.

### Unión de dos llamadas activas en una única conferencia



#### Interfaz de usuario del teléfono IP

1. El ejemplo comienza con dos llamadas activas en dos líneas diferentes (por ejemplo, las Líneas 1 y 2 tienen una llamada activa cada una).
2. Pulse la tecla **Línea** de la línea en la que quiere situar la llamada en conferencia de las dos llamadas (por ejemplo, la Línea 1).
3. Pulse la tecla **Conf.**
4. Pulse la tecla **Línea** que tiene la segunda llamada activa (en nuestro caso, la Línea 2).
5. Pulse la tecla **Conferenc..** Las dos llamadas activas se unirán en una llamada en conferencia en la Línea 1.

#### Nota:

Puede utilizar ▼ y ▲ para desplazarse y ver los números y los nombres (si están disponibles) de las personas que participan en la conferencia. Mientras aparece un nombre en pantalla, si pulsa ► desconecta de la llamada a la persona cuyo nombre aparecería en pantalla.

### Conferencia centralizada (para servidores Sylanro y Broadsoft)

Si el Administrador habilita la opción de Conferencia centralizada, el teléfono 6753i le permite crear varias conferencias sin límite de participantes (dependiendo de la limitación del servidor).

Si su Administrador no habilita la opción de Conferencia centralizada, el teléfono 6753i utiliza como valor predeterminado la Conferencia local.

Su Administrador puede configurar la Conferencia centralizada a nivel global en todas las líneas o en líneas específicas. Aunque para que funcione la configuración a nivel global, es necesario configurar las líneas con el número de teléfono correspondiente.

#### Referencia

Si desea obtener más información sobre la Conferencia centralizada, consulte la sección “[Conferencia centralizada](#)” en la [page 168](#) o póngase en contacto con su Administrador de sistemas.

Utilización de la Conferencia centralizada



Interfaz de usuario del teléfono IP

**Nota:**

Cuando se habilita la Conferencia centralizada en el teléfono, la Conferencia local (o llamada a tres) funciona de la forma indicada en la sección anterior, "Utilizar la Conferencia local." La manera de unir dos llamadas activas en una conferencia también es la misma que la descrita en la sección anterior, "Unión de dos llamadas activas en una única conferencia."

Siga el procedimiento a continuación para crear una llamada en conferencia mediante Conferencia centralizada. Utilice la siguiente ilustración como referencia.

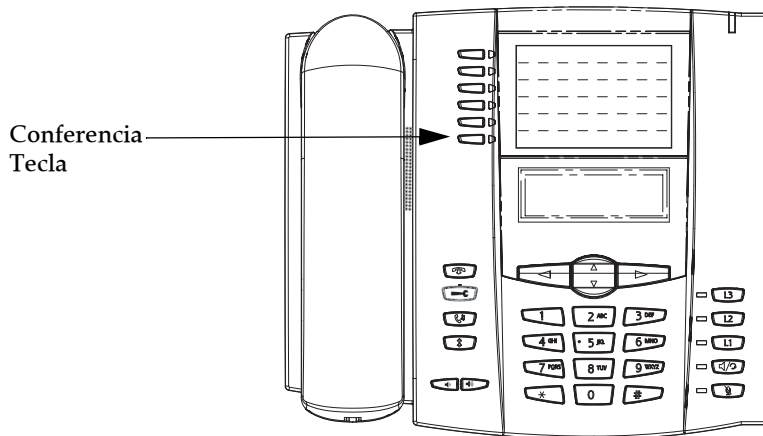

**Crear una Conferencia y añadir varios participantes (para servidores Sylanro y Broadsoft)****Nota:**

El número de participantes en una llamada en conferencia es ilimitado (sólo depende de las limitaciones del servidor).

1. Cuando inicia una conferencia, usted es la primera persona de esa conferencia (Persona 1) Descuelgue el auricular o pulse la tecla Altavoz.  
Se abre una línea.
2. Llame a la Persona 2 marcando su número de teléfono (o respondiendo a la llamada entrante de una Persona)
3. Espere a que responda la Persona 2. Cuando conteste la Persona 2, puede consultarle antes de unirle a la Conferencia 1.
4. Pulse la tecla **Conferenc**. Se abrirá una línea nueva.

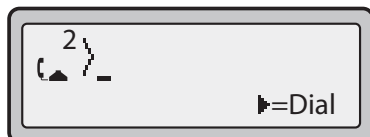

5. Escriba el número de teléfono de la Persona 3.
6. Espere a que responda la Persona 3. Cuando conteste la Persona 3, puede consultarle antes de unirle a la Conferencia 1.
7. Pulse la tecla **Conferenc**. de nuevo para añadir a la Persona 3 a la Conferencia 1. La Persona 1 (usted mismo), la Persona 2 y la Persona 3 se unen a la Conferencia 1.
8. Pulse una tecla disponible de **Línea** (o conteste una llamada entrante en una línea disponible). Si es saliente, llame a la Persona 4.
9. Espere a que responda la Persona 4. Cuando conteste la Persona 4, puede consultarle antes de unirle a la conferencia.
10. Pulse la tecla **Conferenc**. para añadir a la Persona 4 a la Conferencia 1.
11. Pulse la tecla de **Línea** correspondiente a la Conferencia 1.
12. Pulse la tecla **Conferenc**. para unir a todos los participantes (Personas 1 a 4) a la Conferencia 1.
13. Para añadir más personas, repita los pasos 8 a 12.

**Nota:**

Puede utilizar ▼ y ▲ para desplazarse y ver los números y los nombres (si están disponibles) de las personas que participan en la conferencia. Mientras aparece un nombre en pantalla, si pulsa ► desconecta de la llamada a la persona cuyo nombre aparecería en pantalla.

Si alguna de las personas de la conferencia cuelga (incluyendo la persona que inició la llamada en conferencia), el resto de participantes en la conferencia seguirán estando conectados.

**Configuración de varias conferencias (sólo para servidores Sylanro)****Nota:**

El teléfono 6753i está limitado a 9 conferencias (una única conferencia en cada una de las líneas 1 a 9).

1. Inicie la Conferencia 1 siguiendo los procedimientos de la sección anterior, "Crear una Conferencia y añadir varios participantes (para servidores Sylanro y Broadsoft)".
2. Cuando haya terminado de añadir a todos los participantes necesarios a la Conferencia 1, pulse una tecla disponible de **Línea** para iniciar la Conferencia 2. Usted es la Persona 1 en la Conferencia 2. Llame a la Persona 2.
3. Cuando la Persona 2 conteste, pulse la tecla **Conferenc**.
4. Pulse una tecla disponible de **Línea**.

5. Llame a la Persona 3 para la Conferencia 2.
6. Cuando la Persona 3 conteste, pulse la tecla **Conferenc.** para unir a las Personas 1 (usted mismo), 2 y 3 a la Conferencia 2.  
Ahora tendrá dos conferencias activas en dos líneas diferentes.

### Nota:

Cuando esté conectado a varias llamadas en conferencia y ponga una de ellas en espera, la conferencia se mantendrá en espera un periodo limitado de tiempo antes de desconectarse. Si desea obtener más información al respecto, póngase en contacto con su Administrador de sistemas.

Si alguno de los participantes en una de las conferencias cuelga (incluyendo la persona que inició la llamada en conferencia), el resto de participantes en la conferencia seguirán estando conectados.

### Unión de personas adicionales a conferencias activas

En la opción de conferencia centralizada es posible unir varias llamadas entrantes o salientes a conferencias activas. Antes de seguir este procedimiento, debe existir al menos una conferencia activa en su teléfono.

1. Como Persona 1, descuelgue el auricular o pulsa la tecla Altavoz.  
Se abre una línea.
2. Llame a la Persona 2 marcando su número de teléfono (o respondiendo a la llamada entrante de una Persona)
3. Espere a que responda la Persona 2. Cuando conteste la Persona 2, puede consultarle antes de unirle a la conferencia.
4. Pulse la tecla **Conferenc.**
5. Pulse la tecla de **Línea** correspondiente a la conferencia activa. (Por ejemplo, las Líneas 1 y 2 tienen ambas conferencias activas. Pulsando la Línea 1 se une a la Persona 1 y a la Persona 2 a la conferencia en la Línea 1. Pulsando la Línea 2 se une a la Persona 1 y a la Persona 2 a la conferencia en la Línea 2.)
6. Pulse la tecla **Conferenc.** de nuevo para añadir a las Personas a la conferencia.

### Finalizar una conferencia y transferir al resto de participantes

El teléfono 6753i permite al moderador de una conferencia a tres abandonar la misma y dejar que los otros dos participantes sigan conectados pulsando la tecla **Reenviar**.

### Notas:

1. El teléfono 6753i no soporta desplazarse entre líneas.
2. El identificador del moderador se seguirá mostrando en los teléfonos del resto de participantes.

Si usted es el moderador de una conferencia y desea abandonarla:

- Mientras está en la conferencia a tres, pulse la tecla **Reenviar**  del teléfono  
Su teléfono abandona la conferencia a tres, pero el resto de participantes siguen conectados a la misma.

## Finalizar una llamada



### Interfaz de usuario del teléfono IP

Para finalizar una llamada, necesitará primero volver a conectar la llamada si aún no se encuentra conectada (por ejemplo, si el usuario se encuentra en espera). Pulse  o la tecla de estado de línea/llamada de la llamada activa para finalizar la llamada. Si está conectado mediante el teléfono, puede volver a colgar el teléfono para finalizar la llamada.

# Gestión de llamadas

El teléfono 6753i cuenta con varias funciones que simplifican la gestión de las llamadas y que le permiten mantener un registro histórico de las llamadas y de los contactos privados y profesionales.

Dichas prestaciones incluyen:

- Lista agenda
- Lista de llamadas
- Desvío de llamada
- Indicador de llamadas no contestadas
- Buzón de voz

## Lista agenda

La Lista agenda es su agenda telefónica personal, cómodamente almacenada en su teléfono. Puede guardar un máximo de 200 entradas en la Lista agenda del teléfono 6753i agregándolas, bien de forma manual, o bien guardando el número y el nombre de otras listas almacenadas en su teléfono. También puede marcar directamente desde una entrada de agenda. Cada entrada puede contener un máximo de 16 letras y números. En el teléfono 6753i se accede a la agenda pulsando la tecla **Agenda** (tecla 3).

### Acceder a su Agenda



#### Interfaz de usuario del teléfono IP

Utilice el procedimiento siguiente para acceder a su Lista agenda. Utilice la siguiente ilustración como referencia.

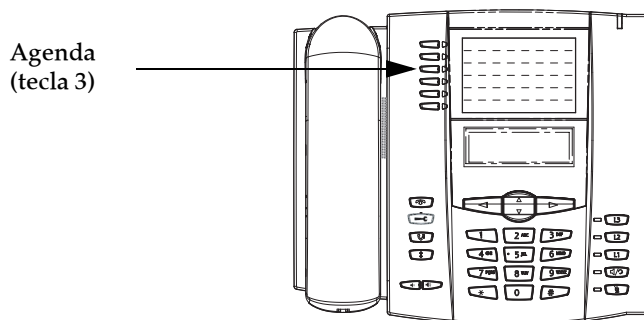

1. Pulse la tecla **Agenda** (tecla 3). La agenda muestra el número de entradas en su lista. Si la Agenda está vacía, aparecerá en pantalla el mensaje "Agenda vacía / Pulse Guardar".

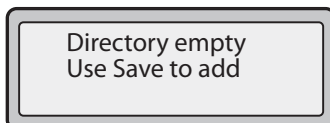

2. Puede acceder a las entradas pulsando ▼ y ▲ para desplazarse por la lista.
3. Para buscar una entrada por su nombre, pulse en el teclado numérico el número correspondiente a la primera letra del nombre (por ejemplo, pulse 7 para abrir la letra P). Continúe pulsando la tecla del teclado numérico para acceder a las demás letras de la misma tecla (por ejemplo pulse 7 tres veces para acceder a la entrada 'Ron'). Si en una misma letra hay varias entradas, utilice ▼ y ▲ para moverse por la lista o introduzca las siguientes letras del nombre para delimitar la búsqueda.

4. Para marcar el número que aparece en pantalla, pulse , descuelgue el auricular o pulse cualquier tecla de línea.
5. Pulse la tecla **Agenda** para cancelar la operación.

### **Función de ordenación de entradas y búsqueda rápida**

También puede ordenar los números según sus preferencias, y realizar búsquedas rápidas que le permitirán introducir la primera letra correspondiente a un nombre en la Agenda para encontrar líneas específicas. El teléfono muestra el primer nombre con esta letra.

#### **Nota:**

La función de búsqueda rápida de la Lista agenda funciona sólo cuando se accede a la Agenda por primera vez.

### **Gestión de la Lista Agenda**

Desde la opción Lista Agenda en la interfaz de usuario del teléfono IP puede realizar las siguientes tareas:

- “Agregar nuevas entradas a la Lista agenda” (page 113)
- “Edición de una entrada de la Lista Agenda” (page 115)
- “Borrado de una entrada de la Lista Agenda” (page 115)
- “Guardar una entrada en la Lista Agenda” (page 116)

### **Agregar nuevas entradas a la Lista agenda**



#### **Interfaz de usuario del teléfono IP**

Siga el procedimiento descrito a continuación para agregar una nueva entrada a la Lista agenda. Utilice la siguiente ilustración como referencia.

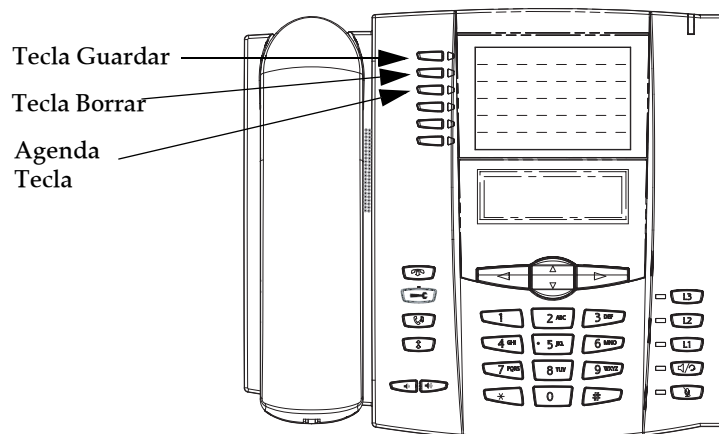

#### **Notas:**

1. Utilice la tecla ◀ cuando necesite retroceder un espacio.
2. Puede salir de la entrada en cualquier momento pulsando la tecla .

1. Pulse la tecla **Agenda** (tecla 3).
2. Pulse **Guardar** (tecla 1).  
En pantalla aparecerá el mensaje "Introducir número".
3. Escriba un número de teléfono con las teclas numéricas y pulse **Guardar**. Para retroceder un espacio y borrar un error, pulse ◀ o pulse la tecla **Borrar** (tecla 2).  
Aparece en pantalla el mensaje "Escriba 1a letra p. escribir nomb".

4. Introduzca un nombre para el número de teléfono que acaba de escribir y pulse **Guardar**. Utilice el teclado para seleccionar las letras. Continúe pulsando la tecla numérica para acceder a la siguiente letra de esa tecla (por ejemplo, pulse tres veces el número **2** para acceder a la letra **C**). Pulse ► para ir al siguiente espacio o espere un momento y el cursor avanzará automáticamente. Para insertar un espacio entre letras, pulse ►. Para retroceder un espacio y borrar un error, pulse ◀ o pulse la tecla **Borrar**.  
En pantalla le aparecerá el mensaje "Línea". El valor predeterminado es **Línea 1**.
5. Si desea guardar la nueva entrada en la Agenda para que utilice la Línea 1, pulse **Guardar** y se almacenará en la Lista agenda.  
Si desea que la nueva entrada utilice una línea diferente, pulse la tecla ▼ para seleccionar una línea distinta y a continuación pulse **Guardar**.  
La nueva entrada se guardará en la Lista Agenda.

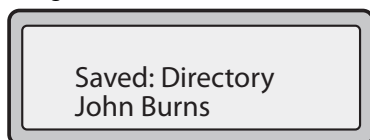

#### Agregar una nueva entrada a la Lista agenda con la tecla Guardar

También puede agregar una nueva entrada a la Lista Agenda con la tecla **Guardar** (Tecla 1).

#### Notas:

1. Utilice la tecla ◀ cuando necesite retroceder un espacio.
2. Puede salir del proceso de adición de una entrada en cualquier momento con tan sólo pulsar la tecla  o la tecla Lista agenda.

1. Pulse la tecla **Guardar**.  
En pantalla aparecerá el mensaje "¿Guardar en?".
2. Pulse la tecla **Lista agenda**.  
En pantalla aparecerá el mensaje "Introducir número".
3. Escriba un número de teléfono con las teclas numéricas y pulse **Guardar**. Para retroceder un espacio y borrar un error, pulse ◀ o pulse la tecla **Borrar** (tecla 2).  
Aparece en pantalla el mensaje "Escriba 1a letra p. escribir nomb".
4. Introduzca un nombre para el número de teléfono que acaba de escribir y pulse **Guardar**. Utilice el teclado para seleccionar las letras. Continúe pulsando la tecla numérica para acceder a la siguiente letra de esa tecla (por ejemplo, pulse tres veces el número **2** para acceder a la letra **C**). Pulse ► para ir al siguiente espacio o espere un momento y el cursor avanzará automáticamente. Para insertar un espacio entre letras, pulse ►. Para retroceder un espacio y borrar un error, pulse ◀ o pulse la tecla **Borrar**.  
En pantalla le aparecerá el mensaje "Línea". El valor predeterminado es **Línea 1**.
5. Si desea guardar la nueva entrada en la Agenda para que utilice la Línea 1, pulse **Guardar** y se almacenará en la Lista agenda.  
Si desea que la nueva entrada utilice una línea diferente, pulse la tecla ▼ para seleccionar una línea distinta y a continuación pulse **Guardar**.  
La nueva entrada se guardará en la Lista Agenda.

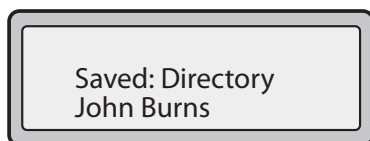





### Edición de una entrada de la Lista Agenda

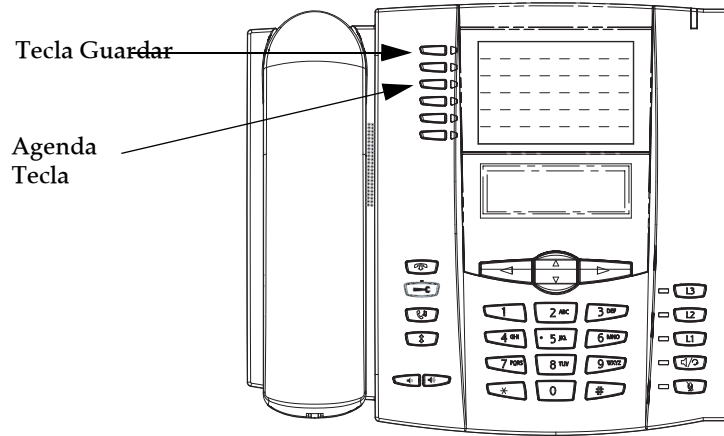

#### Interfaz de usuario del teléfono IP

Siga el procedimiento que se especifica a continuación para editar una entrada de la Lista Agenda. Utilice la siguiente ilustración como referencia.



1. Pulse la tecla **Lista agenda**.
2. Acceda a la entrada que quiere editar pulsando la primera letra del nombre en el teclado de marcación del teléfono o utilice ▼ y ▲ para desplazarse por la lista hasta dar con el nombre.
3. Para comenzar la edición, pulse ◀. Pulse ◀ otra vez para borrar los números o letras situados a la izquierda o utilice el teclado del teléfono para escribir otros dígitos o caracteres una vez que haya guardado el número.  
Si no quiere cambiar el número ni el nombre, pulse la tecla **Lista agenda** o la tecla  en cualquier momento y saldrá de la entrada.
4. Pulse la tecla **Guardar** para finalizar.

### Borrado de una entrada de la Lista Agenda

Se pueden borrar las entradas de la Lista agenda de una en una o todas a la vez.



#### Interfaz de usuario del teléfono IP

Siga el procedimiento que se especifica a continuación para borrar una o todas las entradas de la Lista Agenda. Utilice la siguiente ilustración como referencia.

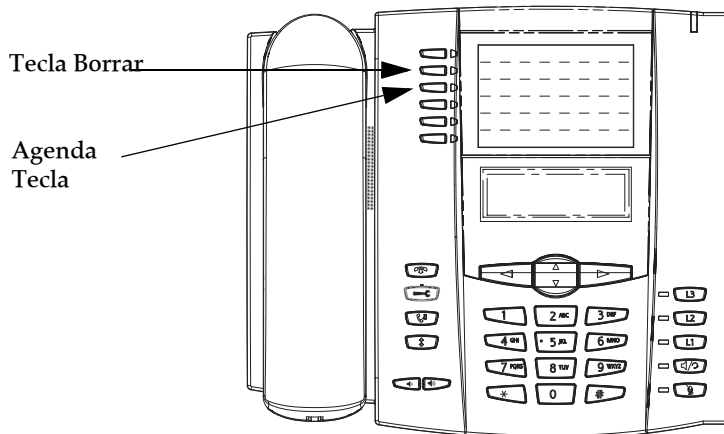

**Borrar una entrada**

1. Pulse la tecla **Lista agenda**.
2. Pulse ▼ y ▲ para localizar la entrada que desea borrar.
3. Pulse la tecla **Borrar**.  
En pantalla le aparecerá el mensaje "*Puls. borr. para borrar entrada*".



4. Para borrar la entrada pulse otra vez la tecla **Borrar** otra vez cuando el mensaje se lo solicite.

**Borrar todas las entradas**

1. Pulse la tecla **Lista agenda**.
2. Pulse la tecla **Borrar**.  
En pantalla le aparecerá el mensaje "*Puls. borr. para borrar todas las entradas*".

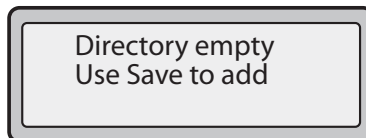

3. Pulse otra vez la tecla **Borrar** cuando aparezca el mensaje que indique que se borrarán todas las entradas de la Lista agenda.  
En pantalla le aparecerá el mensaje "*Agenda vacía*".

**Guardar una entrada en la Lista Agenda**

Se pueden guardar entradas (nombres y números) en su Lista agenda procedentes de otras fuentes utilizando los métodos siguientes:

- Guardar desde la pantalla
- Guardar desde la Lista de llamadas
- Guardar desde la Lista de remaración

Guardar desde la pantalla



Interfaz de usuario del teléfono IP

Tiene la opción de guardar el nombre y el número que aparecen en pantalla mientras realiza una llamada en la Lista Agenda o en una tecla programable utilizando el mismo procedimiento. Utilice la siguiente ilustración como referencia.

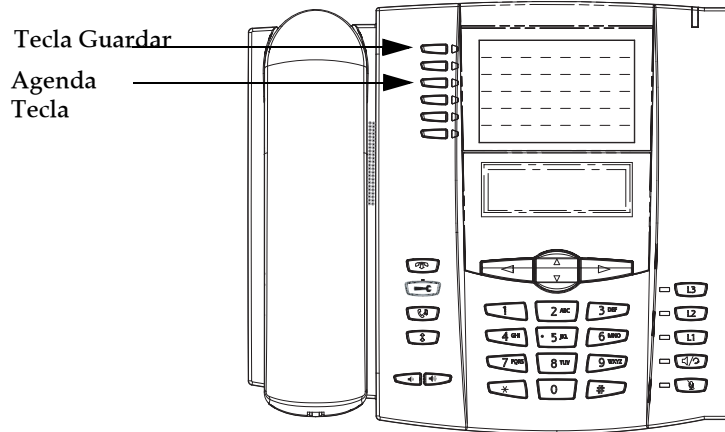

1. Pulse la tecla **Guardar** durante una llamada.

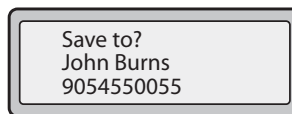

2. Pulse la tecla **Lista agenda** o una tecla programable vacía. Cuando en pantalla aparece el nombre en una llamada, se guardarán tanto el número como el nombre en la Lista Agenda o en la tecla programable. Cuando no aparezca ningún nombre o "*Nombre desconoc.*", podrá escribir el nombre utilizando el teclado de marcación del teléfono.

3. Pulse la tecla **Guardar** para finalizar.

**Guardar desde la Lista de llamadas****Interfaz de usuario del teléfono IP**

Siga el procedimiento que se especifica a continuación para guardar los nombres / números de la Lista de llamadas en la Lista agenda. Utilice la siguiente ilustración como referencia.

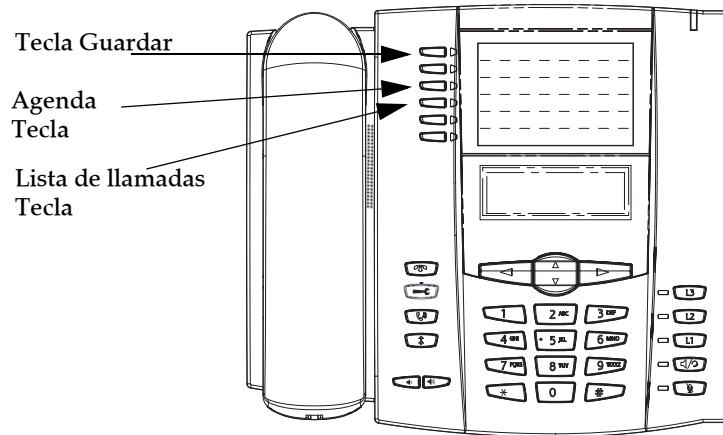

1. Pulse la tecla Lista llamadas (tecla 4).
2. Desplácese por la Lista de llamadas hasta localizar el nombre y el número que desea guardar en su Agenda.
3. Pulse la tecla **Guardar**.
4. Pulse la tecla **Lista agenda** para guardar el número seleccionado en la Lista Agenda. Si el nombre se muestra con el número, ambos se guardarán en la Agenda. Si no se muestra ningún nombre, puede introducirlo utilizando el panel de marcación.

**Guardar desde la Lista de remaración****Interfaz de usuario del teléfono IP**

Siga el procedimiento que se especifica a continuación para guardar los nombres / números de la Lista de remaración en la Agenda. Utilice la siguiente ilustración como referencia.

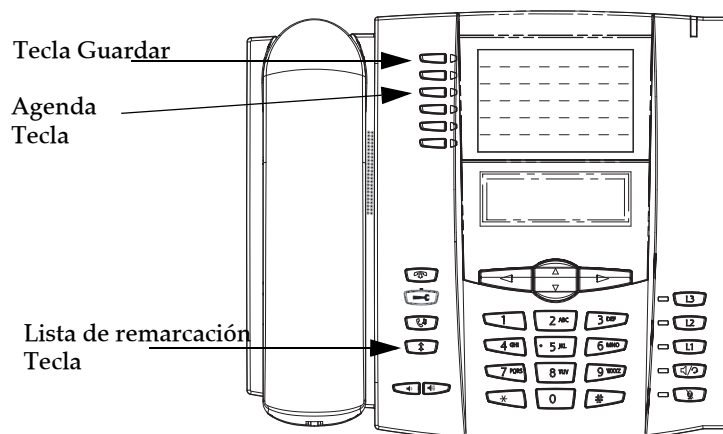

1. Pulse la tecla de **Lista remaración** (.
2. Desplácese por la Lista de remaración hasta localizar el nombre y el número que desea guardar en su Agenda.

3. Pulse la tecla **Guardar**.
4. Pulse la tecla **Lista agenda** para guardar el número seleccionado en la Lista Agenda. Si el nombre se muestra con el número, ambos se guardarán en la Agenda. Si no se muestra ningún nombre, puede introducirlo utilizando el panel de marcación.

### Descargar la Lista Agenda a su PC

Puede descargar la Lista agenda a su PC a través de la interfaz de usuario Web de Aastra. El teléfono almacena el archivo *directorylist.csv* en su PC en formato de valores separados por comas (CSV).

Puede utilizar cualquier aplicación de hojas de cálculo para ver el archivo. A continuación se muestra un ejemplo de Lista agenda en una hoja de cálculo. El archivo muestra el nombre, el número de teléfono y el número de línea de cada entrada de la Agenda.

	A	B	C	D	E	F
1	John	41373	2			
2	Tim	41376	1			
3	Carol	4443245	1			
4	Tom	41356	3			
5						
6						
7						
8						
9						
10						
11						
12						

**Nota:**

Su Administrador de sistemas puede llenar la Agenda de su teléfono IP con archivos de agendas del servidor. Póngase en contacto con su Administrador de sistemas para obtener más información.

### Descargue la Agenda

Siga el procedimiento que se especifica a continuación para descargar la Agenda en su PC mediante la interfaz de usuario Web de Aastra.

Interfaz de usuario Web de Aastra

1. Haga clic en **Modo de funcionamiento->Lista agenda**.

## Lista agenda

Archivos disponibles para descarga

Lista agenda	<input style="border: 1px solid gray; background-color: #e6f2ff; padding: 2px 10px;" type="button" value="Guardar como..."/>
Lista llamadas	<input style="border: 1px solid gray; background-color: #e6f2ff; padding: 2px 10px;" type="button" value="Guardar como..."/>

2. Una vez en el campo **Lista agenda** haga clic en **Guardar como**. Se mostrará un mensaje de descarga de archivos.
3. Haga clic en **Aceptar**.
4. Introduzca la ubicación de su ordenador donde desea guardar la Lista agenda y haga clic en **GUARDAR**. Se descargará el archivo *callerslist.csv* en su equipo.
5. Utilice un programa de hojas de cálculo para abrir y visualizar el contenido de la Lista agenda.

## Lista de llamadas

La lista de llamadas es un registro que almacena las llamadas recibidas. El teléfono 6753i IP puede almacenar un máximo de 200 llamadas entrantes en la Lista de llamadas.

En la configuración predeterminada, la tecla Lista Llamadas se encuentra en la tecla 4 en la parte superior izquierda de su teléfono.

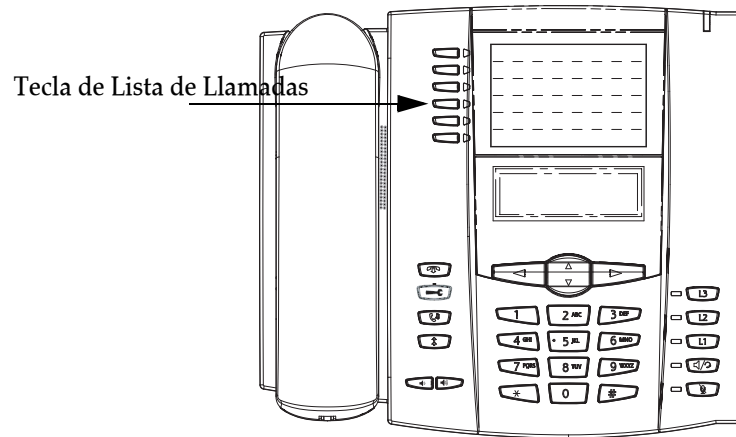

### Nota:





Su Administrador de sistemas puede crear una aplicación XML personalizada de Lista de llamadas que le permita acceder a dicha lista a través de una tecla XML en lugar de la tecla Lista Llamadas. Esto le permite configurar la tecla Lista Llamadas con otras funciones si así lo desea. Si desea obtener más información al respecto, póngase en contacto con su Administrador de sistemas.

Su teléfono guarda un registro cronológico del número y nombre (si disponible) de la persona que realiza la llamada, de cuándo llamó por última vez y del número de veces que intentó ponerse en contacto con usted. Si la Lista de llamadas está llena, se eliminarán los registros más antiguos para almacenar la información de las nuevas llamadas entrantes.

Si el número de teléfono de una llamada entrante o saliente coincide con un número para el que ha asignado un nombre en una tecla programable o en la Lista Agenda, la Lista de llamadas muestra el nombre y el número.

La pantalla mostrará cuántas llamadas se han agregado desde que consultó la lista por última vez.

**Pantalla de Lista de llamadas**

Elemento de pantalla	Descripción
450-349-0438	Indica que ha devuelto la llamada desde la Lista de llamadas.
N MAR 04 3:30pm 2x	"N" indica que se trata de una llamada nueva.
XX Nuevas llamadas	Si no se encuentra junto al teléfono y no ha accedido a la Lista de llamadas, la pantalla mostrará cuántas llamadas se han agregado desde la última vez que consultó la lista.
	Indica la existencia de una llamada sin respuesta en la Lista de llamadas.
	Indica una llamada respondida en la Lista de llamadas.
	Indica que existe una llamada en espera en la Lista de llamadas.
	Indica la existencia de una llamada entrante en espera.
John Burns 9054550055 Jun 8 2:41pm 2X	"2x" indica que esta persona ha llamado dos veces. La pantalla muestra la fecha y la hora de la última llamada de esta persona.

Puede ver, desplazarse y eliminar líneas de la Lista de llamadas desde la interfaz del teléfono IP. También puede marcar directamente un número desde la entrada de la Lista de llamadas.

**Acceso a la Lista de llamadas**

 **Interfaz de usuario del teléfono IP**

Utilice el procedimiento siguiente para acceder a su Lista de llamadas. Utilice la siguiente ilustración como referencia.

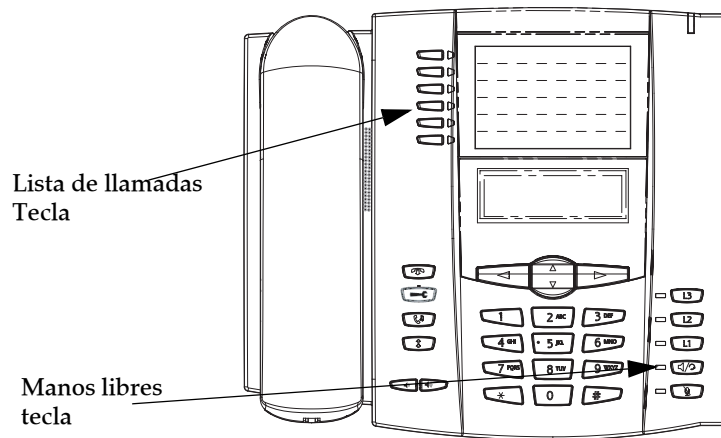

1. Pulse la tecla **Lista llamadas**. Pulse ▼ y ▲ para desplazarse por la Lista de llamadas. Pulse ▼ para ver la última llamada, o ▲ para ver la primera llamada de la lista.
2. Para marcar el número que aparece en pantalla, pulse , descuelgue el auricular o pulse cualquier tecla de línea.
3. Pulse la tecla **Lista llamadas** para cancelar.

### Editar entradas en la Lista de llamadas

**Importante:** La Lista de llamadas no guarda los cambios. La Lista de llamadas se suele editar cuando es necesario agregar un prefijo al número.

En la Lista de llamadas, si se pulsa alguna tecla del teclado al mostrar un número o nombre, el cursor agregará automáticamente el dígito a la izquierda del número para permitir el uso de un prefijo.



#### Interfaz de usuario del teléfono IP

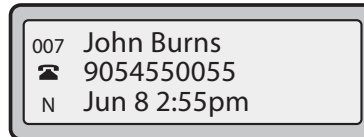

Utilice el procedimiento siguiente para editar la Lista de llamadas. Utilice la siguiente ilustración como referencia.

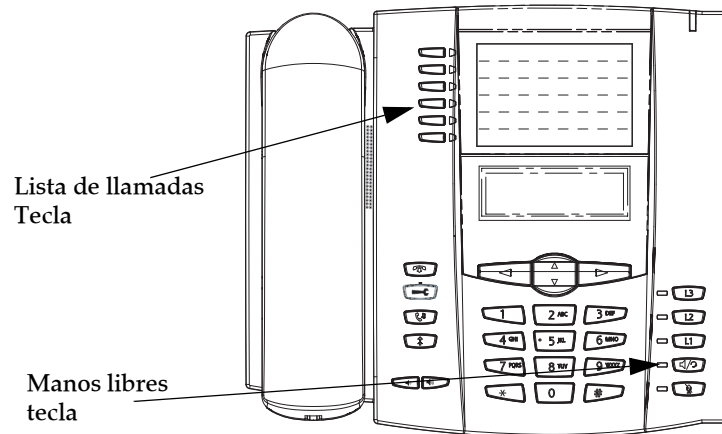

1. Pulse la tecla **Lista llamadas**.
2. Pulse ▼ y ▲ para localizar la entrada que desea editar. Pulse ▼ para ver la última llamada, o ▲ para ver la primera llamada de la lista.
3. Pulse cualquier tecla del teclado para iniciar la edición.
4. Para desplazar el cursor un dígito hacia la derecha, pulse ►. Para borrar un dígito a la izquierda del cursor, pulse ◀.
5. Para marcar el número que aparece en pantalla, pulse , descuelgue el auricular o pulse cualquier tecla de línea.



### Borrar entradas de la Lista de Llamadas

Puede borrar las entradas de la Lista de Llamadas de una en una o todas a la vez.



#### Interfaz de usuario del teléfono IP

Utilice el procedimiento siguiente para borrar entradas de la Lista de Llamadas de una en una. Utilice la siguiente ilustración como referencia

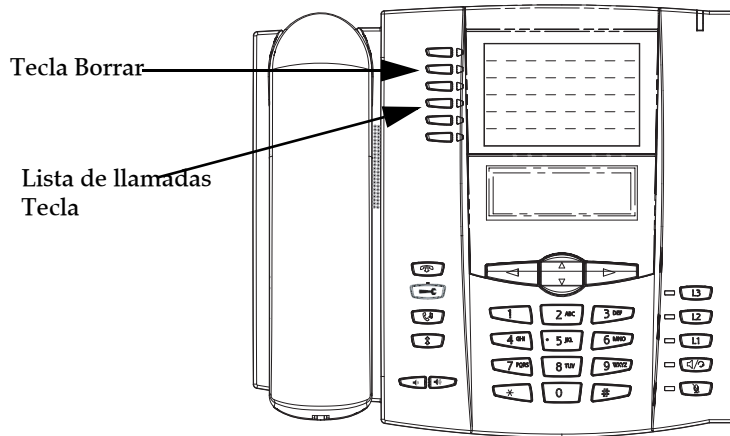

1. Pulse la tecla **Lista llamadas**.
2. Pulse ▼ y ▲ para localizar el elemento que desea borrar.
3. Pulse la tecla **Borrar**.
4. Pulse de nuevo la tecla **Borrar** cuando aparezca el mensaje para borrar la entrada.



#### Interfaz de usuario del teléfono IP

Utilice el procedimiento siguiente para borrar todas las entradas de la Lista de Llamadas.

1. Pulse la tecla **Lista llamadas**.
2. Pulse la tecla **Borrar**.
3. Pulse de nuevo la tecla **Borrar** cuando aparezca el mensaje para borrar todas las entradas.

### Descargar la Lista de Llamadas en su PC

Se puede descargar la Lista de Llamadas en su PC para mediante la interfaz de usuario Web de Aastra. Al descargar la Lista de Llamadas, el teléfono almacena el archivo *callerlist.csv* en su equipo en formato de valores separados por comas (CSV). Puede utilizar cualquier aplicación de hojas de cálculo para ver el archivo. A continuación se muestra un ejemplo de Lista de Llamadas en una hoja de cálculo. Este archivo muestra el nombre, el número de teléfono y la línea a través de la que ha entrado la llamada.

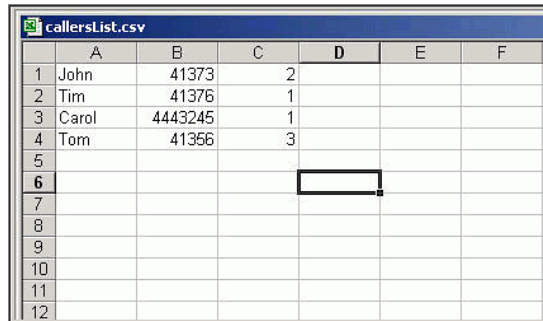

	A	B	C	D	E	F
1	John	41373	2			
2	Tim	41376	1			
3	Carol	4443245	1			
4	Tom	41366	3			
5						
6						
7						
8						
9						
10						
11						
12						

### Descargar la Lista de Llamadas

Siga el procedimiento que se especifica a continuación para descargar la Lista de Llamadas en su PC mediante la interfaz de usuario Web de Aastra.



#### Interfaz de usuario Web de Aastra

- Haga clic en **Modo de funcionamiento->Lista agenda**.

#### Lista agenda

##### Archivos disponibles para descarga

Lista agenda

Guardar como...

Lista Llamadas

Guardar como...

- Una vez en el campo **Lista de llamadas** haga clic en **Guardar como**. Se mostrará un mensaje de descarga de archivos.
- Haga clic en **Aceptar**.
- Introduzca la ubicación de su equipo en la que desee descargar la Lista de llamadas recibidas y haga clic en **GUARDAR**. Se descargará el archivo *callerlist.csv* en su equipo.
- Utilice una aplicación de hojas de cálculo para abrir y ver la Lista de Llamadas.

## Configuración de la cuenta (No molestar y Desvío de llamadas)

El teléfono 6753i dispone de una función que permite configurar las funciones "No molestar" y "Desvío de llamadas" para varias cuentas del teléfono. Es posible definir modos específicos para la forma en la que desea manejar las funciones DND (No Molestar) y CFWD (Desvío de llamadas). Los tres modos que puede definir en el teléfono para dichas funciones son:

- Cuenta
- Teléfono
- Personalizado

Los siguientes párrafos describen los servicios No molestar y Desvío de llamadas basados en cuentas:

- Configuración de No molestar basado en cuenta
- Configuración del desvío de llamadas basado en cuenta

### Configuración de No molestar basado en cuenta

"NoMolestar" (o DND) es una función del teléfono que evita que el teléfono suene y reciba llamadas entrantes. Cuando No molestar está activado junto con el "desvío de llamadas", cualquier llamada entrante se puede desviar al buzón de voz o a otro número. Consulte la sección "[Configuración del desvío de llamadas basado en cuenta](#)" en la [page 130](#) si desea obtener más información sobre el desvío de llamadas a otros números.

En el teléfono 6753i se puede definir la función DND (No Molestar) en el lado del teléfono para una cuenta específica o para todas las cuentas del mismo. Se pueden definir tres modos para la función NoMolestar a través de la interfaz de usuario Web de Aastra, con **Configuración de base->Preferencias->General->Modo tecla No Molestar: Cuenta, Teléfono (predeterminado)**, y **Personalizado**. La función NoMolestar se comportará según el modo definido.

Es posible configurar una tecla NoMolestar (para el teléfono o para un módulo de expansión) a través de la interfaz de usuario Web de Aastra en **Modo de funcionamiento->Teclas programables**. Se puede activar y desactivar la función DND (No Molestar) pulsando la tecla o definiendo la función para una cuenta específica en

**Configuración de base->Configuración de la cuenta**. Una vez que se ha activado la función NoMolestar, se mostrará "NoMolestar" en la pantalla para la cuenta en cuestión.

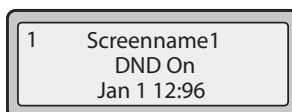

#### Nota:

Si sólo existe una cuenta configurada en el teléfono, se ignorará la definición del modo y el teléfono se comportará como si estuviese en modo "Teléfono".

A continuación se describe el comportamiento de las teclas para cada modo de DND (No Molestar).

- **Cuenta** - la tecla NoMolestar cambia, para la cuenta activa en la interfaz de usuario del teléfono IP, entre Activar y Desactivar si la función está activada para dicha cuenta
- **Teléfono** - (predeterminado) la tecla NoMolestar cambia, para todas las cuentas del teléfono, entre Activar y Desactivar
- **Personalizado** - la tecla NoMolestar muestra pantallas personalizadas en la interfaz de usuario del teléfono IP. El usuario puede seleccionar si desea activar o desactivar la función NoMolestar para cada cuenta, activar NoMolestar en todas las cuentas o desactivar NoMolestar en todas las cuentas

La siguiente tabla describe el comportamiento de los LED de las teclas y del Indicador de mensaje en espera (MWI) cuando se activa la función DND (NoMolestar) en el teléfono IP.

Comportamiento de los LED de las teclas para Todos los modos	Comportamiento del LED MWI para Todos los modos
<b>LED de la tecla NoMolestar ROJO</b> si la cuenta activa en ese momento tiene NoMolestar Activado.	<b>LED MWI ENCENDIDO</b> si la cuenta activa en ese momento tiene NoMolestar Activado.
<b>LED de la tecla NoMolestar APAGADO</b> si la cuenta activa en ese momento tiene NoMolestar Desactivado.	<b>LED MWI APAGADO</b> si la cuenta activa en ese momento tiene NoMolestar Desactivado.

**Nota:**

Si realiza cambios en la configuración de NoMolestar a través de la interfaz de usuario del teléfono IP, deberá refrescar la pantalla de la interfaz de usuario Web de Aastra para ver los cambios.

**Configurar una tecla No molestar**

Para configurar una tecla de NoMolestar, consulte la sección, “Tecla No molestar (DND)” en la [page 56](#).

**Nota:**

Si no hay ninguna tecla de NoMolestar configurada o si se borra la misma, la función NoMolestar estará desactivada en el teléfono IP.

## Configuración de NoMolestar mediante la interfaz de usuario Web de Aastra



## Interfaz de usuario Web de Aastra

Siga el procedimiento a continuación para configurar NoMolestar a través de la interfaz de usuario Web de Aastra.

- Haga clic en **Configuración de base->Preferencias->General**.

## Preferencias

General	
Supresión de la reproducción DTMF	<input checked="" type="checkbox"/> Activada
Mostrar dígitos DTMF	<input type="checkbox"/> Activada
Escuchar el tono de llamada en espera	<input checked="" type="checkbox"/> Activada
Tono de marcación acompasado	<input checked="" type="checkbox"/> Activada
XML soportado con tono de señalización	<input checked="" type="checkbox"/> Activada
Retardo Estado de desplazamiento (segundos)	5
Llamada entrante interrumpe marcación	<input type="checkbox"/> Activada
Cambia el foco de IU a la línea que suena	<input checked="" type="checkbox"/> Activada
Recordatorio llamada retenida durante llamadas activas	<input type="checkbox"/> Activada
Recordatorio llamada retenida	<input type="checkbox"/> Activada
Call Waiting Tone Period	0
Línea preferida	1
Temporizador (en seg.) de la línea preferida	0
La tecla de desconexión interrumpe una llamada entrante	<input checked="" type="checkbox"/> Activada
Indicador de mensaje en espera en la línea	Todos
Modo tecla No Molestar	Teléfono
Modo tecla de desvío	Cuenta

- En el campo **“Modo tecla No Molestar”**, seleccione el modo “No Molestar” (DND) que desea utilizar en el teléfono. Los valores válidos son: **Cuenta**, **Teléfono** (predeterminado), **Personalizado**. El valor predeterminado es **Teléfono**.
  - cuenta** Define NoMolestar para una cuenta en concreto. La tecla NoMolestar cambia la cuenta activa en ese momento en el teléfono entre NoMolestar Activado y Desactivado
  - teléfono** (predeterminado) Activa NoMolestar para todas las cuentas del teléfono. Tecla NoMolestar cambia todas las cuentas del teléfono entre NoMolestar Activado y Desactivado
  - personalizado** Hace que el teléfono muestre pantallas personalizadas tras pulsar la tecla NoMolestar, que lista las cuentas del teléfono  
El usuario puede seleccionar una cuenta específica para NoMolestar, activar NoMolestar para todas las cuentas o desactivar NoMolestar para todas las cuentas.

**Notas:**

- Si sólo existe una cuenta configurada en el teléfono, se ignorará la definición del modo y el teléfono se comportará como si estuviese en modo “Teléfono”.
- Si se cambia el modo de la tecla NoMolestar a “teléfono” a través de la interfaz de usuario Web de Aastra, todas las cuentas se sincronizarán con la configuración actual de la Cuenta 1.

- Haga clic en **Guardar cambios**. Los cambios se aplican de forma inmediata sin necesidad de reiniciar.

#### 4. Haga clic en **Configuración de base->Configuración de la cuenta.**

**Configuración de la cuenta**

Cuenta	NMR	Desvío de llamada	Estado	Etiqueta	Nº de timbres
1. Stacy Donaldson	<input checked="" type="checkbox"/>	Todos	<input type="checkbox"/>	<input type="text"/>	
		Ocupado	<input type="checkbox"/>	<input type="text"/>	
		No contesta	<input type="checkbox"/>	<input type="text"/>	1 <input type="button" value="v"/>
2. 905-1234567	<input type="checkbox"/>	Todos	<input type="checkbox"/>	<input type="text"/>	
		Ocupado	<input type="checkbox"/>	<input type="text"/>	
		No contesta	<input type="checkbox"/>	<input type="text"/>	1 <input type="button" value="v"/>

5. Para cada cuenta, active NoMolestar marcando la casilla correspondiente. Desactive NoMolestar quitando la marca de la casilla.

**Notas:**

1. Si en el paso 2 se ha seleccionado el modo “Cuenta” o “Personalizado”, es posible activar y desactivar cada cuenta o todas las cuentas según proceda. Si se ha seleccionado el modo “Teléfono”, la primera cuenta le permite cambiar el estado de NoMolestar para todas las cuentas.

2. El número y el nombre de las cuentas que se muestran en esta pantalla dependen del número y el nombre de cuentas configuradas en el teléfono. En la pantalla del paso 4, Screenname1 se configura en la Línea 1, Screenname2 se configura en la Línea 2 y Screenname3 se configura en la Línea 3. Sólo su Administrador puede crear cuentas en su teléfono. Si desea obtener más información al respecto, póngase en contacto con su Administrador de sistemas.

6. Haga clic en **Guardar cambios**. Los cambios se aplican de forma inmediata sin necesidad de reiniciar.

#### **Utilización de los modos de NoMolestar a través de la interfaz de usuario del teléfono IP**

Tras crear una tecla NoMolestar en el teléfono, es posible cambiar el estado de la función mediante esta tecla. Siga el procedimiento a continuación para activar o desactivar la función NoMolestar en el teléfono IP.



#### **Interfaz de usuario del teléfono IP**

Los siguientes procedimientos asumen que ya se ha configurado una tecla NoMolestar Y que existen tres cuentas configuradas en el teléfono.

**Notas:**

1. Si no hay ninguna tecla de NoMolestar configurada o si se borra la misma, la función NoMolestar estará desactivada en el teléfono IP.
2. Si sólo existe una cuenta configurada en el teléfono, se ignorará la definición del modo y el teléfono se comportará como si estuviese en modo “Teléfono”.
3. Si se cambia el modo de la tecla NoMolestar a “teléfono” a través de la interfaz de usuario Web de Aastra, todas las cuentas se sincronizarán con la configuración actual de la Cuenta 1.

### NoMolestar en modo cuenta

1. Con la cuenta activa en la interfaz de usuario del teléfono IP, pulse la tecla **NoMolestar** para activar y desactivar la función para dicha cuenta.
2. Utilice las teclas de flecha DERECHA e IZQUIERDA para desplazarse por las cuentas.

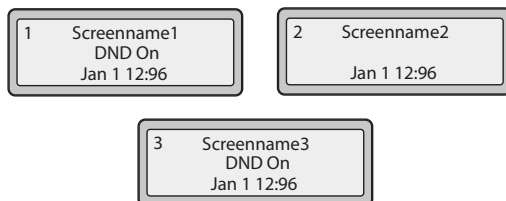

En el ejemplo anterior, Screenname1, Screenname2 y Screenname3 son tres cuentas configuradas en el teléfono. Sólo las cuentas Screenname1 y 3 tienen NoMolestar activado. Screenname 2 tiene NoMolestar desactivado.

### NoMolestar en modo teléfono (predeterminado)

1. Pulse la tecla **NoMolestar** para cambiar entre NoMolestar Activado y Desactivado para todas las cuentas del teléfono. Si se sitúa en Activar se activa la función NoMolestar para todas las cuentas del teléfono. Si se sitúa en Desactivar se desactiva la función NoMolestar para todas las cuentas del teléfono.
2. Utilice las teclas de flecha DERECHA e IZQUIERDA para desplazarse por las cuentas.

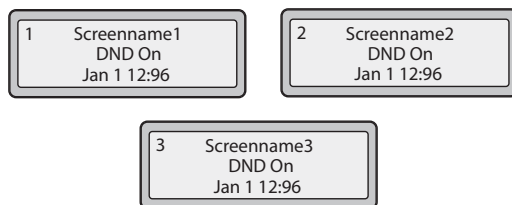

En el ejemplo anterior, al configurar Screenname1 a NoMolestar activado, también se activa la función para Screenname2 y 3.

### NoMolestar en modo personalizado

1. Pulse la tecla **NoMolestar** del teléfono. La pantalla muestra una lista con las cuentas del teléfono y le permite activar y desactivar una cuenta en concreto o todas las cuentas.
2. Utilice las teclas de flecha ARRIBA y ABAJO para desplazarse por las cuentas.

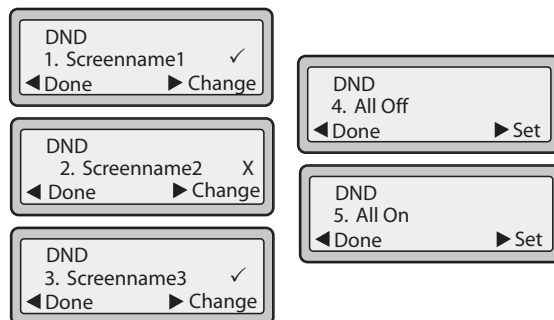

En el ejemplo anterior, Screenname1 y 3 tienen NoMolestar activado ya que tienen marcada la opción correspondiente (✓). Screenname2 tiene NoMolestar desactivado como indica la X. Los elementos 4 y 5 permiten desactivar y activar, respectivamente, la función NoMolestar para todas las cuentas.

3. Utilice la tecla **CAMBIAR** para activar o desactivar la función NoMolestar para una cuenta en concreto.
4. Utilice la tecla **Estab** para activar o desactivar la función NoMolestar para todas las cuentas. Tras realizar el cambio, pulse **Hecho** y a continuación Confirme (#) para guardar el cambio. Si se pulsa Cancelar

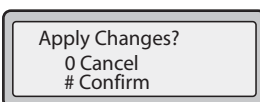

(0) se ignora el cambio. Cuando se pulsa la tecla **Hecho** aparece la siguiente pantalla:

### Configuración del desvío de llamadas basado en cuenta

La función de desvío de llamadas (CFWD) del teléfono IP permite desviar las llamadas recibidas a otro destino.

En el teléfono 6753i se puede definir la función CFWD (Desvío de llamadas) en el lado del teléfono para una cuenta específica o para todas las cuentas del mismo. Se pueden definir tres modos para la función Desvío a través de la interfaz de usuario Web de Aastra, con *Configuración de base->Preferencias->General->Modo tecla de desvío*:

- **Cuenta** (predeterminado)
- **Teléfono**
- **Personalizado**

La función Desvío se comportará según el modo definido.

Se puede configurar el Desvío de llamadas a través de la interfaz de usuario Web de Aastra en

**Configuración de base->Configuración de la cuenta, O** también se puede configurar el Desvío a través de la interfaz de usuario del teléfono IP en **Opciones->Desvío**.

A través de la interfaz de usuario Web de Aastra en **Modo de funcionamiento->Teclas programables**, también se puede configurar una tecla de Desvío (en el teléfono o en un módulo de expansión) y utilizarla como atajo para acceder al menú de Desvío del teléfono.

A continuación se describe el comportamiento de cada modo de DND Desvío.

- **Cuenta** - (predeterminado) El modo cuenta le permite configurar el Desvío para cada cuenta. Cuando se pulsa una tecla de Desvío configurada, la acción aplica a la cuenta activa en ese momento
- **Teléfono** - El modo Teléfono permite definir la misma configuración de Desvío a todas las cuentas (Todos, Ocupado o No contesta). Cuando se configura la cuenta inicial, el teléfono aplica la configuración al resto de cuentas. (En la interfaz de usuario Web de Aastra, sólo se activa la cuenta que se haya configurado. El resto de cuentas aparecerán en gris pero



tendrán la misma configuración.) Si se realizan cambios sobre dicha cuenta inicial a través de la interfaz de usuario Web de Aastra, dichos cambios se aplicarán a todas las cuentas del teléfono

- **Personalizado** - El modo Personalizado permite configurar el Desvío para una cuenta en concreto o para todas las cuentas. Es posible configurar un modo específico (Todos, Ocupado o No contesta) para cada cuenta de forma independiente o para todas las cuentas de forma conjunta. En el teléfono 6753i se pueden configurar todas las cuentas a Act. todos o a Desact. Tod.

**Nota:**

Si sólo existe una cuenta configurada en el teléfono, se ignorará la definición del modo y el teléfono se comportará como si estuviese en modo "Teléfono".

Es posible activar diferentes reglas y modos de Desvío de forma independiente (por ejemplo, se pueden definir números de teléfono diferentes para Ocupado, Todos y No contesta y posteriormente activarlos o desactivarlos de manera individual).

La siguiente tabla describe el comportamiento de los LED de las teclas y del Indicador de mensaje en espera (MWI) cuando se activa la función de Desvío en el teléfono IP.

Comportamiento de los LED de las teclas para Todos los modos	Comportamiento del LED MWI para Todos los modos
<b>LED de la tecla de Desvío ROJO</b> si se ha activado el Desvío para Todos, el Desvío si Ocupado o el Desvío si No contesta para la cuenta activa en ese momento. <b>LED de la tecla de Desvío APAGADO</b> si está desactivado alguno de los modos de Desvío.	<b>LED MWI ENCENDIDO</b> si la cuenta activa en ese momento tiene el Desvío Todos activado. <b>MWI LED APAGADO</b> si el Desvío Todos está desactivado.

**Nota:**

Si realiza cambios en la configuración del Desvío a través de la interfaz de usuario del teléfono IP, deberá refrescar la pantalla de la interfaz de usuario Web de Aastra para ver los cambios.

## Configuración del Desvío de Llamadas mediante la interfaz de usuario Web de Aastra



### Interfaz de usuario Web de Aastra

Siga el procedimiento siguiente para configurar el Desvío a través de la interfaz de usuario Web de Aastra.

- Haga clic en **Configuración de base->Preferencias->General**.

#### Preferencias

General	
Supresión de la reproducción DTMF	<input checked="" type="checkbox"/> Activada
Mostrar dígitos DTMF	<input type="checkbox"/> Activada
Escuchar el tono de llamada en espera	<input checked="" type="checkbox"/> Activada
Tono de marcación acompasado	<input checked="" type="checkbox"/> Activada
XML soportado con tono de señalización	<input checked="" type="checkbox"/> Activada
Retardo Estado de desplazamiento (segundos)	5
Llamada entrante interrumpe marcación	<input type="checkbox"/> Activada
Cambia el foco de IU a la línea que suena	<input checked="" type="checkbox"/> Activada
Recordatorio llamada retenida durante llamadas activas	<input type="checkbox"/> Activada
Recordatorio llamada retenida	<input type="checkbox"/> Activada
Call Waiting Tone Period	0
Línea preferida	1
Temporizador (en seg.) de la línea preferida	0
La tecla de desconexión interrumpe una llamada entrante	<input checked="" type="checkbox"/> Activada
Indicador de mensaje en espera en la línea	Todos
Modo tecla No Molestar	Teléfono
Modo tecla de desvío	Cuenta

- En el campo **“Modo tecla de desvío”**, seleccione el modo un modo de desvío de llamadas que desee utilizar en el teléfono. Los valores válidos son: Cuenta, Teléfono, Personalizado. El valor predeterminado es **Cuenta**.
  - Cuenta** - (predeterminado) El modo cuenta le permite configurar el Desvío para cada cuenta. Cuando se pulsa una tecla de Desvío configurada, la acción aplica a la cuenta activa en ese momento.
  - Teléfono** - El modo Teléfono permite definir la misma configuración de Desvío a todas las cuentas (Todos, Ocupado o No contesta). Cuando se configura la cuenta inicial, el teléfono aplica la configuración al resto de cuentas. (En la interfaz de usuario Web de Aastra, sólo se activa la cuenta que se haya configurado. El resto de cuentas aparecerán en gris pero tendrán la misma configuración.) Si se realizan cambios sobre dicha cuenta inicial a través de la interfaz de usuario Web de Aastra, dichos cambios se aplicarán a todas las cuentas del teléfono.
  - Personalizado** - El modo Personalizado permite configurar el Desvío para una cuenta en concreto o para todas las cuentas. Es posible configurar un estado específico (Todos, Ocupado o No contesta) para cada cuenta de forma independiente o para todas las cuentas de forma conjunta. En el teléfono 6753i se pueden configurar todas las cuentas a Act. todos o a Desact. Tod.

#### Nota:

Si sólo existe una cuenta configurada en el teléfono, se ignorará la definición del modo y el teléfono se comportará como si estuviese en modo “Teléfono”.

- Haga clic en **Guardar cambios**.

Los cambios se aplican de forma inmediata sin necesidad de reiniciar.

4. Haga clic en **Configuración de base->Configuración de la cuenta.**

La figura anterior muestra 3 cuentas configuradas en el teléfono. Las cuentas deben ser configuradas por su Administrador de sistemas.

**Configuración de la cuenta**

Cuenta	NMR	Desvío de llamada	Estado	Etiqueta	Nº de timbres
1. Stacy Donaldson	<input checked="" type="checkbox"/>	Todos Ocupado No contesta	<input type="checkbox"/> <input type="checkbox"/> <input type="checkbox"/>	<input type="text"/> <input type="text"/> <input type="text"/>	1 <input type="button" value="v"/>
2. 905-1234567	<input type="checkbox"/>	Todos Ocupado No contesta	<input type="checkbox"/> <input type="checkbox"/> <input type="checkbox"/>	<input type="text"/> <input type="text"/> <input type="text"/>	1 <input type="button" value="v"/>

5. Para cada cuenta, active el estado de Desvío marcando uno o más de los siguientes campos de **“Estado”**:

- Todos
- Ocupado
- No contesta

La opción **“Todos”** redirige todas las llamadas entrantes a esta cuenta al número de teléfono especificado independientemente del estado del teléfono. El teléfono puede estar en los estados Ocupado o No contesta, o puede estar en estado libre. Aún así, el teléfono redirige todas las llamadas al número especificado.

La opción **“Ocupado”** redirige las llamadas entrantes sólo si la cuenta se encuentra en estado ocupado. El teléfono redirige las llamadas al número de teléfono especificado.

La opción **“No contesta”** redirige las llamadas entrantes sólo si la cuenta recibe la llamada pero no la contesta en el número definido de tonos. El teléfono redirige la llamada al número especificado.

**Nota:**

Es posible utilizar los estados “Ocupado” y “No contesta” de forma conjunta con números de teléfono de desvío diferentes. Si estos estados están activos para una cuenta (el estado “Todos” está desactivado) y el teléfono se encuentra en estado ocupado cuando entra una llamada, el teléfono puede redirigir la llamada al número de teléfono especificado (por ejemplo, al Buzón de voz). Si no hay respuesta en el teléfono tras el número especificado de timbres, el teléfono puede reenviar la llamada a otro número especificado, como por ejemplo el de un teléfono móvil.

6. Para cada cuenta, en el campo **“Número”**, introduzca el número de teléfono al que quiere redirigir las llamadas entrantes si el teléfono se encuentra en el estado especificado.

7. Si se utiliza el modo **“Cuenta”** o el modo **“Personalizado”**, es posible introducir números de teléfono diferentes para cada cuenta.

**Notas:**

1. Si en el paso 2 se ha seleccionado el modo “Cuenta”, es posible activar y desactivar cada cuenta o todas las cuentas según proceda. Se puede introducir un número de teléfono diferente para cada estado activado.

Si se ha seleccionado el modo “Personalizado”, es posible activar y desactivar cada cuenta o todas las cuentas según proceda. Se puede introducir un número de teléfono diferente para cada estado activado.

Si se ha seleccionado el modo “Teléfono”, todas las cuentas se definen con la misma configuración de Desvío (Todos, Ocupado o No contesta) que la Cuenta 1 del teléfono. (En la interfaz de usuario Web de Aastra, sólo se activa la Cuenta 1. El resto de cuentas aparecen en gris pero tienen la misma configuración que la Cuenta 1.)

Si se realizan cambios sobre la Cuenta 1 a través de la interfaz de usuario Web de Aastra, dichos cambios se aplicarán a todas las cuentas del teléfono. Si se realizan cambios sobre cualquier otra cuenta que no sea la Cuenta 1 a través de la interfaz de usuario del teléfono IP, dichos cambios se aplicarán también a todas las cuentas del teléfono.

Cuando se activa un estado de Desvío, es necesario especificar un número de teléfono al que reenviar las llamadas. El número especificado se aplicará a todas las cuentas del mismo modo.

2. El número y el nombre de las cuentas que se muestran en esta pantalla dependen del número y el nombre de cuentas configuradas en el teléfono. En la pantalla del paso 4, Screenname1 se configura en la Línea 1, Screenname2 se configura en la Línea 2 y Screenname3 se configura en la Línea 3. Sólo su Administrador puede definir los nombres de las cuentas. Si desea obtener más información al respecto, póngase en contacto con su Administrador de sistemas.

8. Para el estado "**No contesta**", en el campo "**Nº de timbres**", introduzca el número de veces que la cuenta debe sonar antes de redirigir la llamada al número especificado. Los valores válidos son del 1 al 20. El valor predeterminado es el 1. Si se utiliza el modo "**Cuenta**" o el modo "**Personalizado**", es posible introducir diferentes números de timbres para cada cuenta. Si se usa la interfaz de usuario Web de Aastra para cambiar el Modo de la tecla de Desvío a "**Teléfono**", todas las cuentas se sincronizarán con la Cuenta 1.
9. (Opcional) Se puede configurar una tecla de Desvío en el teléfono para acceder a los menús de Desvío si así se desea. También se puede acceder al menú de Desvío desde la interfaz de usuario del teléfono IP en *Opciones->Desvío*. Para crear una tecla de Desvío, consulte la sección "*Tecla Desvío*" en la [page 76](#).
10. Haga clic en **Guardar cambios**.  
Los cambios se aplican de forma inmediata sin necesidad de reiniciar.

### **Uso del Desvío a través de la interfaz de usuario del teléfono IP**

Una vez que el Desvío está activo en el teléfono, se puede acceder y cambiar la configuración a través de la interfaz de usuario del teléfono IP o la interfaz de usuario Web de Aastra. Puede acceder a los menús de Desvío pulsando una tecla de Desvío preconfigurada o seleccionando *Opciones->Desvío* desde la interfaz de usuario del teléfono IP.

Los siguientes procedimientos asumen que ya se ha configurado una tecla de Desvío Y que existen tres cuentas configuradas en el teléfono.

#### **Notas:**

1. Si no hay ninguna tecla de Desvío configurada en el teléfono o si se borra la misma, todavía es posible activar el Desvío a través de la interfaz de usuario del teléfono IP en *Opciones->Desvío*.
2. Si sólo existe una cuenta configurada en el teléfono, se ignorará la definición del modo y el teléfono se comportará como si estuviese en modo "Teléfono".
3. Si se cambia el modo de la tecla Desvío a "Teléfono" a través de la interfaz de usuario Web de Aastra, todas las cuentas se sincronizarán con la configuración actual de la Cuenta 1.

**Desvío en modo cuenta**

1. Utilice las teclas de flecha **DERECHA** e **IZQUIERDA** para desplazarse por las cuentas.

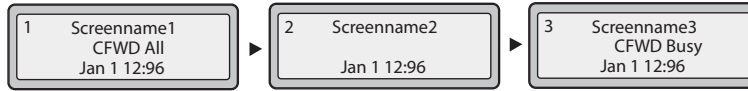

En el ejemplo anterior, Screenname1, Screenname2 y Screenname3 son tres cuentas configuradas en el teléfono. Screenname1 tiene activado el “Desvío Todos”, Screenname 2 tiene desactivado el Desvío según se indica por la ausencia de mensajes, y Screenname3 tiene activado el “Desvío si Ocupado”.

2. Pulse la tecla **Desvío**. Se muestra la pantalla del Modo de Desvío. Utilice las teclas de flecha **ARRIBA** y **ABAJO** para desplazarse por los tipos de estado.

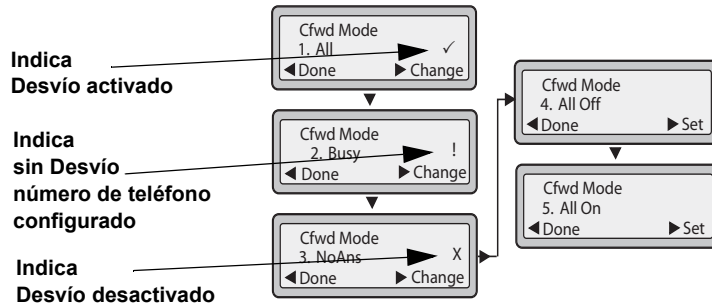

En el ejemplo anterior está activado el Desvío Todos como indica la marca (✓) y está activado el Desv. si Ocupado, pero no se ha configurado un número de teléfono para el desvío, como indica el signo !, y el Desv. No Resp. está desactivado, como indica la X.

3. Seleccione un estado para las cuentas activas mediante las teclas de flecha **ARRIBA** y **ABAJO**.

Es posible activar y desactivar cualquiera de los estados siguientes para una cuenta, o todos ellos:

- **Todos** - Activa el Desvío de todas las llamadas para una cuenta, y redirige al número especificado todas las llamadas entrantes a esa cuenta
- **Ocupado** - Activa el Desvío si Ocupado para una cuenta y redirige las llamadas entrantes a un número especificado si se ha activado NoMolestar para esa cuenta O si la cuenta se encuentra en ese momento en otra llamada activa
- **No contesta** - Activa el Desvío si No contesta para una cuenta y redirige las llamadas entrantes a un número especificado si la llamada no ha sido contestada en el número de timbres definido

**Nota:**

Si se han activado todos los desvíos: Todos Y Ocupado Y No contesta (y/o si la cuenta tiene activado No molestar), tiene prioridad la configuración del Desvío Todos sobre Ocupado y No contesta.

También puede utilizar las siguientes teclas si es necesario:

- **Desact. Tod** - Desactiva todos los estados de Desvío para la cuenta activa en ese momento
- **Act. todos** - Activa todos los estados de Desvío para la cuenta activa en ese momento

4. Pulse la tecla **CAMBIAR** para el estado seleccionado en el paso 3. Desplácese a la pantalla de estado de Desvío. Esta pantalla muestra el estado actual del modo seleccionado. En el ejemplo siguiente, el estado de Desviar todas es Activado.

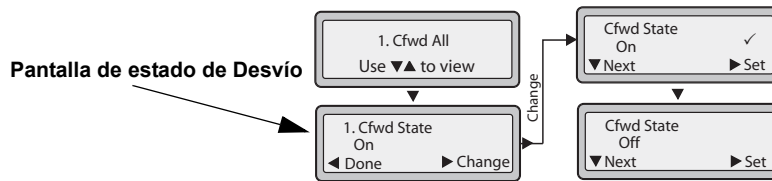

5. Pulse la tecla **CAMBIAR** en la pantalla de estado de Desvío. Pulse **Sig** para cambiar el estado del modo de Desvío entre Activado y Desactivado. En el ejemplo, en el paso 4, se pulsa **Sig** para cambiar la opción a Desactivado.

6. Pulse **Estab** para guardar los cambios.

7. En la pantalla de estado de Desvío, pulse la tecla de flecha **ABAJO** para desplazarse a la pantalla de número de Desvío y pulse **CAMBIAR**.

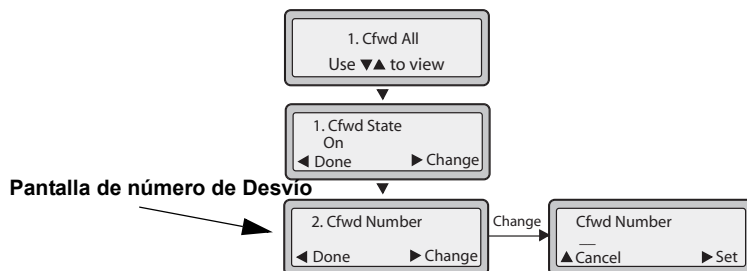

8. Introduzca un número de teléfono a aplicar al estado correspondiente. Cuando el teléfono se encuentre en el estado especificado y el teléfono reciba una llamada, dicha llamada se reenviará al número definido.

9. Pulse **Estab** para guardar los cambios.

10. Para el estado **Desv. No Resp.**, en la pantalla de número de Desvío, pulse la tecla de flecha **ABAJO** para desplazarse a la pantalla de N° de timbres del Desvío y pulse **CAMBIAR**.

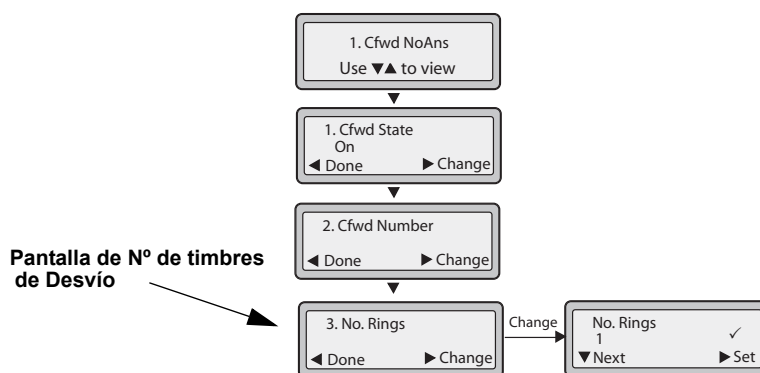

11. Pulse **Sig** para seleccionar el número de timbres que debe esperar el teléfono antes de redirigir las llamadas entrantes. Los valores válidos son del 1 al 20. El valor predeterminado es el 1.

Cuando el teléfono recibe una llamada entrante y el Desvío está configurado, el teléfono suena el número de veces especificado en la pantalla de N° de timbres de Desvío y a continuación redirige la llamada si no hay respuesta.

12. Pulse **Estab** para guardar los cambios.

13. Pulse **Hecho** para guardar la configuración de Número de Desvío Todos, Estado de Desvío Todos, Número de Desvío si Ocupado, Estado de Desvío si Ocupado, Número de Desvío si No contesta, Estado de Desvío si No contesta, N° de timbres de Desvío si No contesta.

Cada vez que pulse **Hecho**, se mostrará la siguiente pantalla "Aplicar cambios?".

Apply Changes?  
 0 Cancel  
 # Confirm

14. Pulse **#** para confirmar los cambios cada vez que se muestre la pantalla de "Aplicar cambios?". Todos los cambios se guardarán en el teléfono.

**Desvío en modo teléfono**

1. Utilice las teclas de flecha **DERECHA** e **IZQUIERDA** para desplazarse por las cuentas.

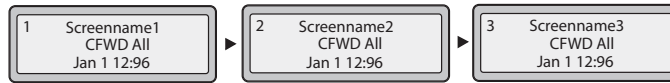

En el ejemplo anterior, Screenname1, Screenname2 y Screenname3 son tres cuentas configuradas en el teléfono. Las tres cuentas tienen el Desvío activado como se indica con el mensaje “**Desviar todas**”.

**Nota:**

En el modo “Teléfono”, cuando se cambia la configuración de desvío de llamadas para una cuenta, los cambios se aplican a todas las cuentas.

2. Pulse la tecla **Desvío**. Se muestra el menú Desvío. Utilice las teclas de flecha **ARRIBA** y **ABAJO** para desplazarse por los tipos de estado.

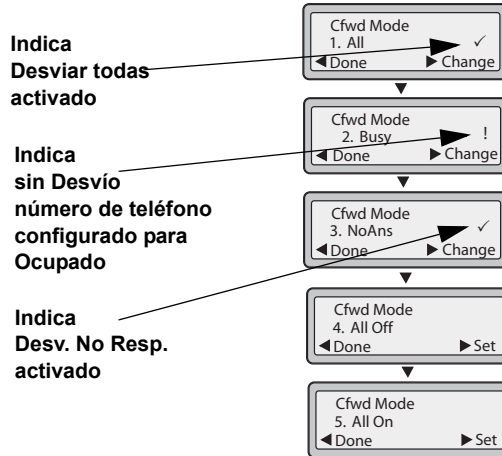

En el ejemplo anterior, la cuenta tiene activado el Desvío de todas las llamadas y el Desvío si no hay respuesta como indica la marca (✓). El Desvío si Ocupado está activado, pero no se ha configurado un número de teléfono de desvío según indica el signo !.

3. Seleccione un estado mediante las teclas de flecha **ARRIBA** y **ABAJO**.

Es posible activar y desactivar una cuenta en concreto en el teléfono con cualquiera de los estados siguientes, o con todos ellos. Sin embargo, la configuración se aplicará a todas las cuentas del teléfono.

- **Todos** - Activa el Desvío de todas las llamadas en el teléfono y redirige al número especificado todas las llamadas entrantes
- **Ocupado** - Activa el Desvío si Ocupado en el teléfono y redirige las llamadas entrantes a un número especificado si se ha activado NoMolestar O si el teléfono se encuentra en ese momento en otra llamada activa
- **No contesta** - Activa el Desvío si No contesta en el teléfono y redirige las llamadas entrantes a un número especificado si la llamada no ha sido contestada en el número de timbres definido

**Nota:**

Si se han activado todos los desvíos: Todos Y Ocupado Y No contesta (y/o si la cuenta tiene activado No molestar), tiene prioridad la configuración del Desvío Todos sobre Ocupado y No contesta.

También puede utilizar las siguientes teclas si es necesario:

- **Desact. Tod** - Desactiva todos los estados de Desvío para el teléfono
- **Act. todos** - Activa todos los estados de Desvío para el teléfono

**Nota:**

En el modo “Teléfono”, la configuración inicial definida para una cuenta se aplica a todas las cuentas del teléfono.

4. Pulse la tecla **CAMBIAR** para el modo seleccionado en el paso 2. Desplácese a la pantalla de estado de Desvío. Esta pantalla muestra el estado actual del modo seleccionado. En el ejemplo siguiente, el estado de Desviar todas es Activado.

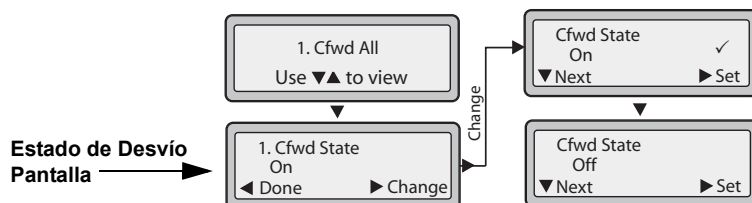

5. Pulse la tecla **CAMBIAR** en la pantalla de estado de Desvío. Pulse **Sig** para cambiar el estado del modo de Desvío entre Activado y Desactivado. En el ejemplo, en el paso 4, se pulsa **Sig** para cambiar la opción a **Desactivado**.
6. Pulse **Estab** para guardar los cambios.
7. En la pantalla de estado de Desvío, pulse la tecla de flecha **ABAJO** para desplazarse a la pantalla de número de Desvío y pulse **CAMBIAR**.

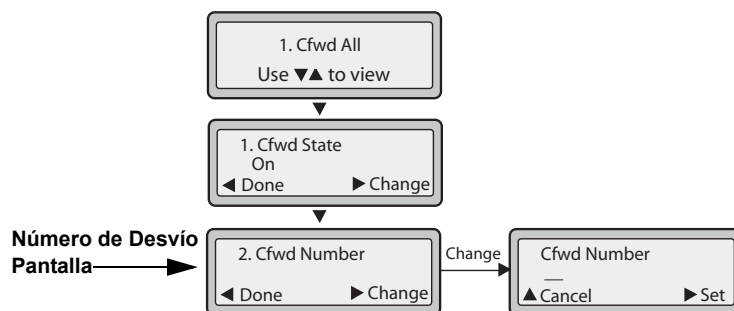

8. Introduzca un número de teléfono a aplicar al estado correspondiente. Cuando el teléfono se encuentre en el estado especificado y el teléfono reciba una llamada, dicha llamada se reenviará al número definido.
9. Pulse **Estab** para guardar los cambios.
10. Para el estado **Desvío si No contesta**, en la pantalla de número de Desvío, pulse la tecla de flecha **ABAJO** para desplazarse a la pantalla de Nº de timbres del Desvío y pulse **CAMBIAR**.

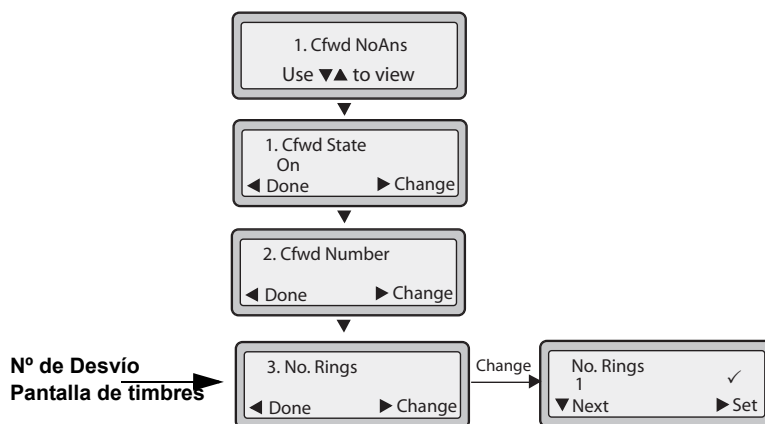



**11.** Pulse la tecla **Sig** para seleccionar el número de timbres que debe esperar el teléfono antes de redirigir las llamadas entrantes. Los valores válidos son del 1 al 20. El valor predeterminado es el 1.

Cuando el teléfono recibe una llamada entrante y el Desvío está configurado, el teléfono suena el número de veces especificado en la pantalla de N° de timbres de Desvío y a continuación redirige la llamada.

**12.** Pulse **Estab** para guardar los cambios.

**13.** Pulse **Hecho** para guardar la configuración de Número de Desvío Todos, Estado de Desvío Todos, Número de Desvío si Ocupado, Estado de Desvío si Ocupado, Número de Desvío si No contesta, Estado de Desvío si No contesta, N° de timbres de Desvío si No contesta.

Cada vez que pulse **Hecho**, se mostrará la siguiente pantalla “Aplicar cambios?”.

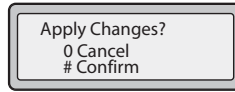

**14.** Pulse # para confirmar los cambios cada vez que se muestre la pantalla de “Aplicar cambios?”.

Los mismos cambios se guardan a todas las cuentas del teléfono.

**Desvío en modo personalizado**

**1.** Utilice las teclas de flecha **DERECHA** e **IZQUIERDA** para desplazarse por las cuentas.

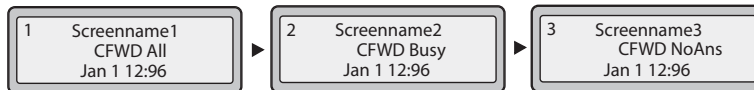

En el ejemplo anterior, Screenname1, Screenname2 y Screenname3 son tres cuentas configuradas en el teléfono. Las tres cuentas tienen el Desvío activado como se indica con los mensajes “**Desviar todas**”, “**Desv. si Ocupado**” y “**Desv. No Resp.**”

Pulse la tecla **Desvío**. Se muestra la pantalla de Desvío de cuenta. Utilice las teclas de flecha **ARRIBA** y **ABAJO** para desplazarse por las cuentas.

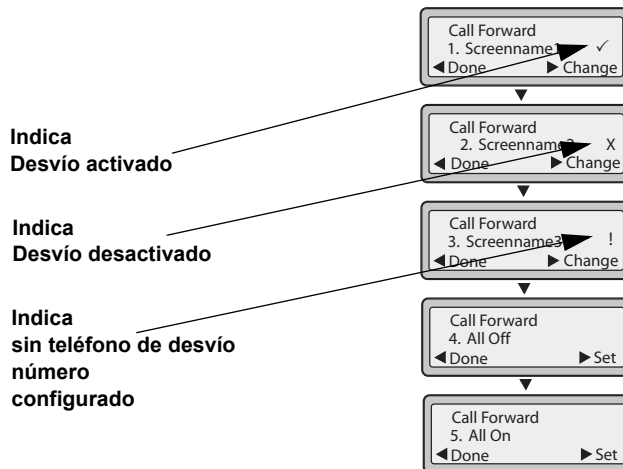

En el ejemplo anterior, Screenname1 tiene uno o más estados de Desvío activados como indica la marca (✓). Screenname2 tiene uno o más estados de Desvío desactivados como indica la X. Screenname3 tiene uno o más estados de Desvío configurados, pero no se ha configurado un número de teléfono de desvío para un estado en concreto, como indica el signo !. Los elementos 4 y 5 permiten desactivar y activar, respectivamente, la función de Desvío para todas las cuentas.

2. Seleccione la cuenta que desea configurar. Pulse la tecla **CAMBIAR**. Se muestra la pantalla de modo de Desvío. Utilice las teclas de flecha **ARRIBA** y **ABAJO** para desplazarse por las pantallas de estado.

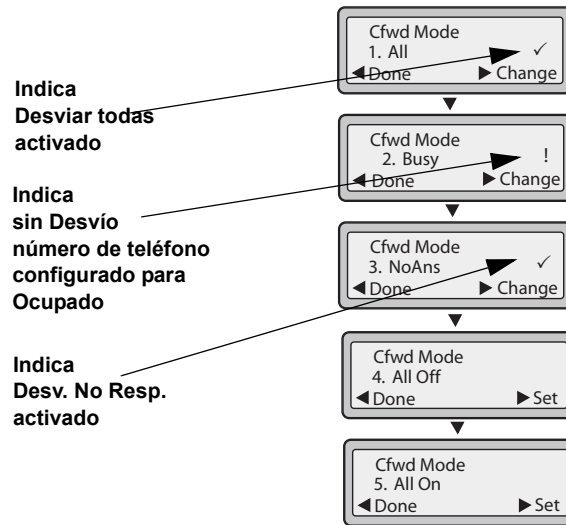

3. Seleccione un estado para las cuentas activas mediante las teclas de flecha **ARRIBA** y **ABAJO**.

Es posible activar y desactivar cualquiera de los estados siguientes o todos ellos para una cuenta en concreto o para todas las cuentas (con configuraciones individuales):

- **Todos** - Activa **Desviar todas** para una cuenta y redirige al número especificado todas las llamadas entrantes a esa cuenta. El número de teléfono puede ser diferente entre cuentas
- **Ocupado** - Activa el **Desvío si Ocupado** para una cuenta y redirige las llamadas entrantes a un número especificado si se ha activado NoMolestar para esa cuenta O si la cuenta se encuentra en ese momento en otra llamada activa. El número de teléfono puede ser diferente entre cuentas
- **No contesta** - Activa el **Desv. No Resp.** para una cuenta y redirige las llamadas entrantes a un número especificado si la llamada no ha sido contestada en el número de timbres definido. El número de teléfono puede ser diferente entre cuentas

**Nota:**

Si se activan los modos de desvío Desviar todas Y Desv. si Ocupado Y Desv. No Resp. (o si la cuenta tiene activado NoMolestar), la configuración del Desvío de todas las llamadas tendrá preferencia sobre el Desvío si Ocupado y el Desvío si No contesta.

También puede utilizar las siguientes teclas si es necesario:

- **Desact. Tod** - Desactiva todos los estados de Desvío para la cuenta activa en ese momento o para todas las cuentas
- **Act. todos** - Activa todos los estados de Desvío para la cuenta activa en ese momento o para todas las cuentas

- Pulse la tecla **CAMBIAR** para el modo seleccionado en el paso 2. Desplácese a la pantalla de estado de Desvío. Esta pantalla muestra el estado actual del modo seleccionado. En el ejemplo siguiente, el estado de Desviar todas es Activado.

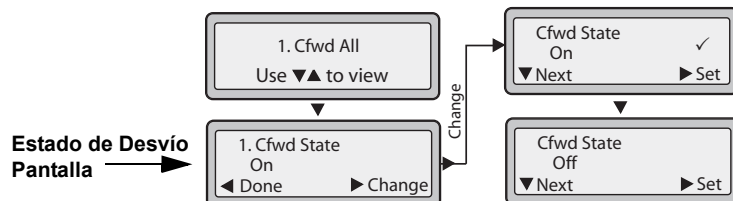

- Pulse la tecla **CAMBIAR** en la pantalla de estado de Desvío. Pulse **Sig** para cambiar el estado del modo de Desvío entre Activado y Desactivado. En el ejemplo, en el paso 4, se pulsa **Sig** para cambiar la opción a **Desactivado**.
- Pulse **Estab** para guardar los cambios.
- En la pantalla de estado de Desvío, pulse la tecla de flecha **ABAJA** para desplazarse a la pantalla de número de Desvío y pulse **CAMBIAR**

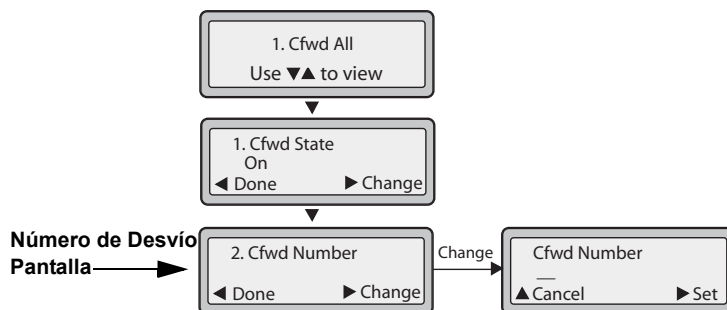

- Introduzca un número de teléfono a aplicar al estado correspondiente. Cuando el teléfono se encuentre en el estado especificado y el teléfono reciba una llamada, dicha llamada se reenviará al número definido.
- Pulse **Estab** para guardar los cambios.
- Para el estado **Desv. No Resp.**, en la pantalla de número de Desvío, pulse la tecla de flecha **ABAJA** para desplazarse a la pantalla de N° de timbres del Desvío y pulse **CAMBIAR**.

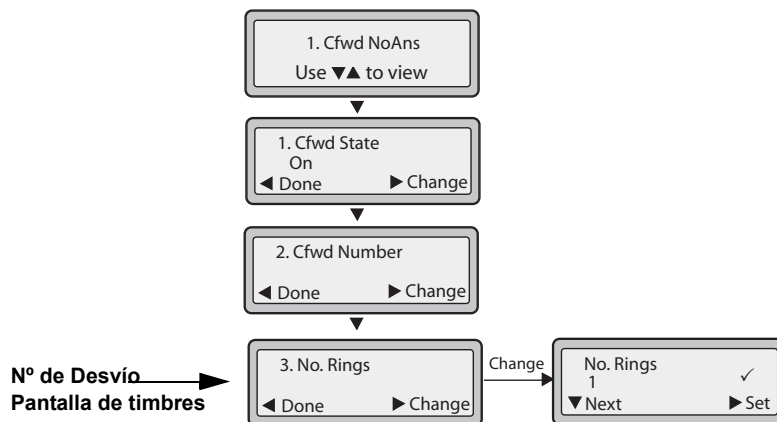

- 11.** Pulse la tecla **Sig** para seleccionar el número de timbres que debe esperar el teléfono antes de redirigir las llamadas entrantes. Los valores válidos son del 1 al 20. El valor predeterminado es el 1.  
Cuando el teléfono recibe una llamada entrante y el Desvío está configurado, el teléfono suena el número de veces especificado en la pantalla de Nº de timbres de Desvío y a continuación redirige la llamada.
- 12.** Pulse **Estab** para guardar los cambios.
- 13.** Pulse **Hecho** para guardar la configuración de Número de Desvío Todos, Estado de Desvío Todos, Número de Desvío si Ocupado, Estado de Desvío si Ocupado, Número de Desvío si No contesta, Estado de Desvío si No contesta, Nº de timbres de Desvío si No contesta.  
Cada vez que pulse **Hecho**, se mostrará la siguiente pantalla “Aplicar cambios?”.

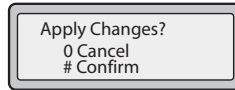

- 14.** Pulse **#** para confirmar los cambios cada vez que se muestre la pantalla de “Aplicar cambios?”.  
Todos los cambios se guardarán en el teléfono para todas las cuentas.

## Indicador de llamadas no contestadas

El teléfono IP dispone de un indicador de "llamadas no contestadas" que aumenta con el número de llamadas perdidas en el teléfono. Esta función sólo es accesible desde la interfaz de usuario del teléfono IP.

El número de llamadas que no se han contestado se muestra en la pantalla del teléfono como "**<número> Nuevas llamadas**". A medida que el número de llamadas no contestadas se incrementa, los números de teléfono asociados a las llamadas se almacenan en la Lista llamadas. El usuario puede acceder a la Lista llamadas y borrar la llamada de la lista. Una vez que el usuario ha accedido a la Lista llamadas, se elimina el mensaje "**<número> Nuevas llamadas**" de la pantalla del teléfono.

### Acceder y borrar llamadas no contestadas.



#### Interfaz de usuario del teléfono IP

Utilice el procedimiento siguiente para acceder y borrar llamadas no contestadas de la Lista de llamadas. Una vez que se muestra la Lista de llamadas, el indicador "**<número> Nuevas llamadas**" desaparece. Utilice la siguiente ilustración como referencia.

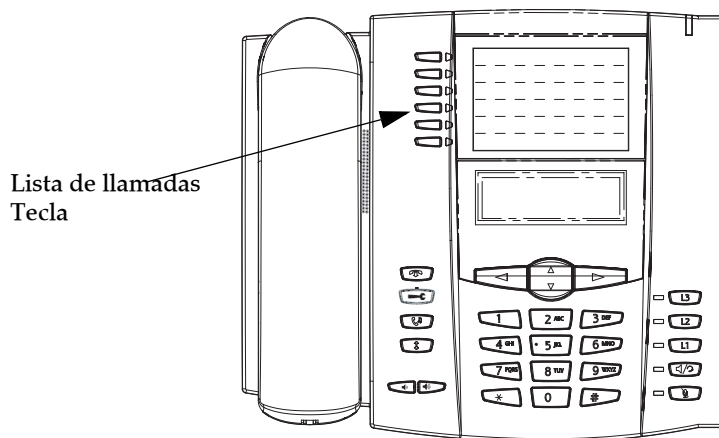

1. Pulse la tecla **Lista llamadas** en el teléfono.
2. Utilice las teclas ▼ y ▲ para desplazarse por los elementos de la Lista de llamadas y encontrar aquellas líneas que tengan el icono ☎ con el auricular colgado. Estos elementos se corresponden con las llamadas no contestadas.
3. Para eliminar una entrada de la Lista de llamadas, seleccione la línea de la entrada que desea borrar y pulse la tecla **Borrar**. La entrada de esa línea se borrará de la Lista llamadas.

## Buzón de voz

La función de Buzón de voz en el teléfono 6753i IP le permite utilizar una línea, configurada con un número de teléfono para llamadas salientes, para conectar con un servidor de buzón de voz.

Para cada número de Buzón de voz asignado puede haber un mínimo de 0 y un máximo de 1 número de teléfono de acceso al Buzón de voz.

La lista de Buzón de voz muestra los números de teléfono asignados al teléfono 6753i que han registrado cuentas de buzón de voz asociadas a ellos.

### Nota:

La lista de Buzón de voz no muestra el número de acceso al buzón de voz.

El teléfono muestra hasta 99 mensajes de voz para una misma cuenta, incluso si el número de mensajes de voz supera el límite.

Aquellos números de cuenta o URI registrados que superen la longitud de la pantalla, ya sea con o sin el icono del buzón de voz y la cuenta de mensajes, quedarán truncados con un paréntesis al final del número o de la cadena de URI.

El final de la lista de Buzón de voz muestra el número de mensajes de buzón de voz nuevos (si existe alguno).

Póngase en contacto con su Administrador de sistemas para conocer las líneas configuradas para Buzón de voz.

### Utilización del Buzón de voz



#### Interfaz de usuario del teléfono IP

1. Pulse la tecla del teléfono que su Administrador de sistemas haya configurado para acceder al buzón de voz. Al pulsar dicha tecla, el teléfono marca el número de acceso al servidor de buzón de voz.
2. Utilice las teclas ▼ y ▲ para desplazarse por los elementos de la lista de Buzón de voz.
3. Cuando haya seleccionado una línea, pulse la tecla manos libres  ► **Desplazamiento derecha** o pulse una tecla de línea para realizar una llamada saliente a través del número de acceso al buzón de voz asociado con la línea para la cual se ha registrado la cuenta de buzón de voz.  
Desde un elemento seleccionado de la lista de Buzón de voz, también puede descolgar el auricular para realizar una llamada saliente a través del número de acceso al buzón de voz.

## Otras funciones y características

En esta sección se describen otras funciones y características del teléfono 6753i.

### **Procedimientos \***

Todas las funciones principales de manejo y gestión de extensiones mediante procedimientos \* pueden ser configuradas en su teléfono por su Administrador de sistemas. Si desea obtener más información al respecto, póngase en contacto con su Administrador de sistemas.

En el caso de que estas funciones no estén configuradas, puede marcar cualquier comando del procedimiento \* en el teléfono 53i de la misma forma que lo haría en un teléfono normal.

### **Supresión de la reproducción DTMF**

Una de las funciones del teléfono IP le permite activar o desactivar la supresión de la reproducción DTMF al marcar un número mediante las teclas de su teléfono IP.

Cuando la supresión de la reproducción DTMF está desactivada y se pulsa una tecla, el teléfono IP marca el número guardado en la memoria y muestra en la pantalla LCD cada dígito a medida que los va marcando.

Si se activa la supresión de los tonos DTMF, el teléfono IP marca el número almacenado y muestra inmediatamente el número completo en la ventana LCD, permitiendo marcar más rápido la llamada.

La supresión de tonos DTMF se encuentra activada de forma predeterminada. La desactivación de la supresión de DTMF se puede configurar utilizando la interfaz de usuario Web de Aastra.

### **Configurar la supresión de tonos DTMF**



#### **Interfaz de usuario Web de Aastra**

Utilice el procedimiento siguiente para configurar la supresión de los tonos DTMF.

#### **Nota:**

En la configuración predeterminada, la opción "Supresión de la reproducción DTMF" está activada.

1. Haga clic en **Configuración de base->Preferencias->General**.

**Preferencias**

**General**

Supresión de la reproducción DTMF	<input checked="" type="checkbox"/> Activada
Mostrar dígitos DTMF	<input type="checkbox"/> Activada
Escuchar el tono de llamada en espera	<input checked="" type="checkbox"/> Activada
Tono de marcación acompasado	<input checked="" type="checkbox"/> Activada
XML soportado con tono de señalización	<input checked="" type="checkbox"/> Activada
Retardo Estado de desplazamiento (segundos)	<input type="text" value="5"/>
Llamada entrante interrumpe marcación	<input type="checkbox"/> Activada
Cambia el foco de IU a la línea que suena	<input checked="" type="checkbox"/> Activada
Recordatorio llamada retenida durante llamadas activas	<input type="checkbox"/> Activada
Recordatorio llamada retenida	<input type="checkbox"/> Activada
Call Waiting Tone Period	<input type="text" value="0"/>
Línea preferida	<input type="text" value="1"/>
Temporizador (en seg.) de la línea preferida	<input type="text" value="0"/>
La tecla de desconexión interrumpe una llamada entrante	<input checked="" type="checkbox"/> Activada
Indicador de mensaje en espera en la línea	<input type="text" value="Todos"/>
Modo tecla No Molestar	<input type="text" value="Teléfono"/>
Modo tecla de desvío	<input type="text" value="Cuenta"/>

2. Acceda a la sección "**General**".
3. En la configuración predeterminada, la opción "**Supresión de la reproducción DTMF**" está activada. (Desactive este campo quitando la marca de la casilla de verificación). El valor predeterminado es activado.
4. Haga clic en **Guardar cambios**.



## Mostrar dígitos DTMF

Otra función del teléfono IP permite a los usuarios activar o desactivar los dígitos DTMF (tono doble multi-frecuencia) para mostrar en el teléfono IP cuando se utilice el teclado o las teclas programables para marcar.

DTMF es la señal enviada desde el teléfono a la red, y se genera cuando usted pulsa las teclas del teléfono. También se conoce como marcación por tonos. Cada tecla que usted pulsa en el teléfono genera dos tonos de frecuencias específicas. Uno de los tonos se genera a partir de un grupo de tonos de alta frecuencia, y el otro utilizando un grupo de tonos de baja frecuencia.

Si se activa la función Mostrar dígitos DTMF, los dígitos que se marcan desde el teclado o mediante una tecla programable aparecerán en la pantalla LCD del teléfono IP. El parámetro se encontrará desactivado de forma predeterminada (no se mostrarán dígitos al marcar).

Puede activar el parámetro "Mostrar dígitos DTMF" utilizando la interfaz de usuario Web de Aastra.

### Configurar la presentación de dígitos DTMF



Utilice el procedimiento siguiente para configurar la presentación de dígitos DTMF en el teléfono IP.

#### Nota:

De manera predeterminada, la función "Mostrar dígitos DTMF" está desactivada.

- Haga clic en **Configuración básica->Preferencias->General**.

**Preferencias**

**General**

Supresión de la reproducción DTMF	<input checked="" type="checkbox"/> Activada
Mostrar dígitos DTMF	<input type="checkbox"/> Activada
Escuchar el tono de llamada en espera	<input checked="" type="checkbox"/> Activada
Tono de marcación acompasado	<input checked="" type="checkbox"/> Activada
XML soportado con tono de señalización	<input checked="" type="checkbox"/> Activada
Retardo Estado de desplazamiento (segundos)	5
Llamada entrante interrumpe marcación	<input type="checkbox"/> Activada
Cambia el foco de IU a la línea que suena	<input checked="" type="checkbox"/> Activada
Recordatorio llamada retenida durante llamadas activas	<input type="checkbox"/> Activada
Recordatorio llamada retenida	<input type="checkbox"/> Activada
Call Waiting Tone Period	0
Línea preferida	1
Temporizador (en seg.) de la línea preferida	0
La tecla de desconexión interrumpe una llamada entrante	<input checked="" type="checkbox"/> Activada
Indicador de mensaje en espera en la línea	Todos
Modo tecla No Molestar	Teléfono
Modo tecla de desvío	Cuenta

- Active el campo "**Mostrar dígitos DTMF**" marcando la casilla de verificación.  
(Desactive este campo quitando la marca de la casilla de verificación). De forma predeterminada, esta opción se encontrará desactivada.
- Haga clic en **Guardar cambios**.

## Periodo del tono de llamada en espera

Puede especificar un periodo específico de tiempo (en segundos) para que se reproduzca el tono de llamada en espera a intervalos regulares sobre una llamada activa mediante el parámetro **"Periodo del tono de llamada en espera"**. El valor predeterminado es "0", lo cual significa que el tono de llamada se reproduce solo una vez sobre la llamada activa. Cuando el llamante cuelga, el tono de llamada en espera se detiene en la llamada activa existente.

Puede habilitar o deshabilitar esta función a través de la interfaz de usuario Web de Aastra.

### Configurar el tono de llamada en espera

Utilice el siguiente procedimiento para configurar el "Periodo del tono de llamada en espera".



#### Interfaz de usuario Web de Aastra

1. Haga clic en **Configuración de base->Preferencias->General**.

**Preferencias**

**General**

Supresión de la reproducción DTMF	<input checked="" type="checkbox"/> Activada
Mostrar dígitos DTMF	<input type="checkbox"/> Activada
Escuchar el tono de llamada en espera	<input checked="" type="checkbox"/> Activada
Tono de marcación acompasado	<input checked="" type="checkbox"/> Activada
XML soportado con tono de señalización	<input checked="" type="checkbox"/> Activada
Retardo Estado de desplazamiento (segundos)	5
Llamada entrante interrumpe marcación	<input type="checkbox"/> Activada
Cambia el foco de IU a la línea que suena	<input checked="" type="checkbox"/> Activada
Recordatorio llamada retenida durante llamadas activas	<input type="checkbox"/> Activada
Recordatorio llamada retenida	<input type="checkbox"/> Activada
Call Waiting Tone Period	0
Línea preferida	1
Temporizador (en seg.) de la línea preferida	0
La tecla de desconexión interrumpe una llamada entrante	<input checked="" type="checkbox"/> Activada
Indicador de mensaje en espera en la línea	Todos
Modo tecla No Molestar	Teléfono
Modo tecla de desvío	Cuenta

2. En el campo **"Periodo del tono de llamada en espera"**, introduzca un periodo de tiempo, en segundos, para escuchar el tono de llamada en espera en una llamada activa cuando entra otra llamada. El valor predeterminado es 0 segundos.
3. Cuando se activa, el tono de llamada en espera se reproduce a intervalos regulares separados la cantidad de tiempo definida para este parámetro. Por ejemplo, si se establece a "30", el tono de llamada en espera se reproducirá cada 30 segundos. Si se establece a "0", el tono de llamada en espera se escuchará solo una vez sobre la llamada activa.
4. Haga clic en **Guardar cambios**.

## Tono de marcación acompasado

Puede activar o desactivar la reproducción del tono de marcación acompasado si existe algún mensaje en espera en el teléfono IP.

Puede configurar esta función utilizando la interfaz de usuario Web de Aastra.

### Configuración del tono de marcación acompasado

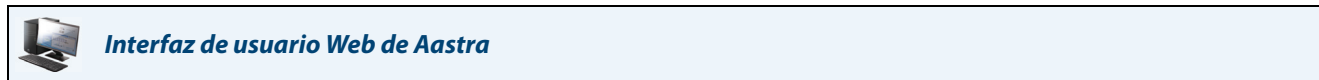

Siga el procedimiento que se indica a continuación para configurar el tono de marcación acompasado en el teléfono IP.

**Nota:**

De manera predeterminada, la opción "Tono de marcación acompasado" está habilitada.

1. Haga clic en **Configuración de base->Preferencias->General**.

Preferencias	
General	
Supresión de la reproducción DTMF	<input checked="" type="checkbox"/> Activada
Mostrar dígitos DTMF	<input type="checkbox"/> Activada
Escuchar el tono de llamada en espera	<input checked="" type="checkbox"/> Activada
Tono de marcación acompasado	<input checked="" type="checkbox"/> Activada
XML soportado con tono de señalización	<input checked="" type="checkbox"/> Activada
Retardo Estado de desplazamiento (segundos)	5
Llamada entrante interrumpe marcación	<input type="checkbox"/> Activada
Cambia el foco de IU a la línea que suena	<input checked="" type="checkbox"/> Activada
Recordatorio llamada retenida durante llamadas activas	<input type="checkbox"/> Activada
Recordatorio llamada retenida	<input type="checkbox"/> Activada
Call Waiting Tone Period	0
Línea preferida	1
Temporizador (en seg.) de la línea preferida	0
La tecla de desconexión interrumpe una llamada entrante	<input checked="" type="checkbox"/> Activada
Indicador de mensaje en espera en la línea	Todos
Modo tecla No Molestar	Teléfono
Modo tecla de desvío	Cuenta

2. El tono de marcación acompasado se encuentra activado de forma predeterminada. Si es necesario, desactive el campo "**Tono de marcación acompasado**" quitando la marca de la casilla de verificación.

3. Haga clic en **Guardar cambios**.

## XML soportado con tono de señalización

A través de la interfaz de usuario Web de Aastra puede habilitar o deshabilitar un tono de señalización que se escuchará cuando el teléfono reciba una aplicación XML utilizando el campo "**XML soportado con tono de señalización**" en la ruta *Configuración de base->Preferencias->General*. Si deshabilita esta función, entonces no se escuchará un tono de señalización cada vez que el teléfono reciba una aplicación XML.

Si su Administrador de sistemas ha establecido un valor para esta función en una aplicación XML personalizada o en los archivos de configuración, el valor que usted introduzca en la interfaz de usuario Web de Aastra anulará el valor introducido por el Administrador. Si establece y guarda el valor mediante la interfaz de usuario Web de Aastra este valor se aplicará de inmediato.

### Configurar la opción "XML soportado con tono de señalización"



#### Interfaz de usuario Web de Aastra

Siga el procedimiento que se indica a continuación para configurar en el teléfono IP la opción XML soportado con tono de señalización.

#### Nota:

De manera predeterminada, la opción "XML soportado con tono de señalización" está habilitada.

- Haga clic en **Configuración de base->Preferencias->General**.

Preferencias	
General	
Supresión de la reproducción DTMF	<input checked="" type="checkbox"/> Activada
Mostrar dígitos DTMF	<input type="checkbox"/> Activada
Escuchar el tono de llamada en espera	<input checked="" type="checkbox"/> Activada
Tono de marcación acompasado	<input checked="" type="checkbox"/> Activada
XML soportado con tono de señalización	<input checked="" type="checkbox"/> Activada
Retardo Estado de desplazamiento (segundos)	5
Llamada entrante interrumpe marcación	<input type="checkbox"/> Activada
Cambia el foco de IU a la línea que suena	<input checked="" type="checkbox"/> Activada
Recordatorio llamada retenida durante llamadas activas	<input type="checkbox"/> Activada
Recordatorio llamada retenida	<input type="checkbox"/> Activada
Call Waiting Tone Period	0
Línea preferida	1
Temporizador (en seg.) de la línea preferida	0
La tecla de desconexión interrumpe una llamada entrante	<input checked="" type="checkbox"/> Activada
Indicador de mensaje en espera en la línea	Todos
Modo tecla No Molestar	Teléfono
Modo tecla de desvío	Cuenta

- De manera predeterminada, la opción "XML soportado con tono de señalización" está habilitada. Si lo necesita, deshabilite el campo "**XML soportado con tono de señalización**" desactive la casilla de verificación.
- Haga clic en **Guardar cambios**.

## Recordatorio de llamada en espera durante llamadas activas

Los teléfonos IP le permiten activar o desactivar la capacidad del teléfono para iniciar un tono de recordatorio continuo sobre la llamada activa cuando existe otra llamada en espera. Por ejemplo, cuando se activa esta función y la llamada en la Línea 1 está en espera, y a continuación usted contesta una llamada en la Línea 2 y permanece en esa línea, se reproduce un tono de recordatorio en la ruta de audio activa de la Línea 2 para recordarle que sigue habiendo una llamada en espera en la Línea 1.

Cuando esta función está desactivada, se oye un tono cuando se cuelga la llamada activa y sigue habiendo una llamada en espera.

Puede activar o desactivar esta función a través de **"Recordatorio de llamada en espera durante llamadas activas"** en la interfaz de usuario Web de Aastra.

### Configuración del "Recordatorio de llamada en espera durante llamadas activas"

Utilice el siguiente procedimiento para configurar el "Recordatorio de llamada en espera durante llamadas activas" en el teléfono IP.

**Nota:**

El "Recordatorio de llamada en espera durante llamadas activas" está desactivado en la configuración predeterminada.



- Haga clic en **Configuración de base->Preferencias->General**.

Preferencias	
General	
Supresión de la reproducción DTMF	<input checked="" type="checkbox"/> Activada
Mostrar dígitos DTMF	<input type="checkbox"/> Activada
Escuchar el tono de llamada en espera	<input checked="" type="checkbox"/> Activada
Tono de marcación acompasado	<input checked="" type="checkbox"/> Activada
XML soportado con tono de señalización	<input checked="" type="checkbox"/> Activada
Retardo Estado de desplazamiento (segundos)	5
Llamada entrante interrumpe marcación	<input type="checkbox"/> Activada
Cambia el foco de IU a la línea que suena	<input checked="" type="checkbox"/> Activada
Recordatorio llamada retenida durante llamadas activas	<input type="checkbox"/> Activada
Recordatorio llamada retenida	<input type="checkbox"/> Activada
Call Waiting Tone Period	0
Línea preferida	1
Temporizador (en seg.) de la línea preferida	0
La tecla de desconexión interrumpe una llamada entrante	<input checked="" type="checkbox"/> Activada
Indicador de mensaje en espera en la línea	Todos
Modo tecla No Molestar	Teléfono
Modo tecla de desvío	Cuenta

- El campo **"Recordatorio de llamada en espera durante llamadas activas"** está desactivado en la configuración predeterminada. Para activar este campo, marque la casilla de verificación. Cuando esta función está activada, se escucha un tono de recordatorio sobre la llamada activa cuando hay otra llamada en espera. Cuando está desactivada, se oye un tono cuando se cuelga la llamada activa y sigue habiendo una llamada en espera.
- Haga clic en **Guardar cambios**.

## Recordatorio de llamada en espera (con una llamada en espera)

En versiones anteriores, el tono de recordatorio de llamada en espera se reproducía cuando se colgaba y había al menos otra llamada en espera. El temporizador del tono de recordatorio de llamada en espera solo se iniciaba cuando se colgaba la llamada activa y había otra llamada en espera.

En los teléfonos IP, puede activar y desactivar una función que iniciaría el temporizador del tono de recordatorio de llamada en espera en cuanto ponga una llamada en espera (incluso cuando no haya otras llamadas activas en el teléfono). Cuando se activa, el teléfono inicia un tono de recordatorio de forma periódica para la llamada en espera. Cuando se desactiva, no se escucha el tono de recordatorio.

Puede activar o desactivar esta función a través de **"Recordatorio de llamada en espera"** en la interfaz de usuario Web de Aastra.

### Configuración del "Recordatorio de llamada en espera"

Utilice el siguiente procedimiento para configurar el "Recordatorio de llamada en espera" en el teléfono IP.

#### Nota:

El "Recordatorio de llamada en espera" está desactivado en la configuración predeterminada.



#### Interfaz de usuario Web de Aastra

1. Haga clic en **Configuración de base->Preferencias->General**.

Preferencias	
General	
Supresión de la reproducción DTMF	<input checked="" type="checkbox"/> Activada
Mostrar dígitos DTMF	<input type="checkbox"/> Activada
Escuchar el tono de llamada en espera	<input checked="" type="checkbox"/> Activada
Tono de marcación acompasado	<input checked="" type="checkbox"/> Activada
XML soportado con tono de señalización	<input checked="" type="checkbox"/> Activada
Retardo Estado de desplazamiento (segundos)	5
Llamada entrante interrumpe marcación	<input type="checkbox"/> Activada
Cambia el foco de IU a la línea que suena	<input checked="" type="checkbox"/> Activada
Recordatorio llamada retenida durante llamadas activas	<input type="checkbox"/> Activada
Recordatorio llamada retenida	<input type="checkbox"/> Activada
Call Waiting Tone Period	0
Línea preferida	1
Temporizador (en seg.) de la línea preferida	0
La tecla de desconexión interrumpe una llamada entrante	<input checked="" type="checkbox"/> Activada
Indicador de mensaje en espera en la línea	Todos
Modo tecla No Molestar	Teléfono
Modo tecla de desvío	Cuenta

2. El campo **"Recordatorio de llamada en espera"** está desactivado en la configuración predeterminada. Para activar este campo, marque la casilla de verificación.

Cuando esta función está activada, el temporizador del tono de recordatorio se inicia en cuanto pone una llamada en espera (incluso si no hay otras llamadas activas en el teléfono). El teléfono reproduce un tono de recordatorio de forma periódica para la llamada en espera. Cuando se desactiva, no se escucha el tono de recordatorio.

3. Haga clic en **Guardar cambios**.

## Retardo Estado de desplazamiento

A través de la interfaz de usuario Web de Aastra puede especificar la opción de retardo en el estado de desplazamiento que le permite fijar el retardo, en segundos, entre el desplazamiento y la visualización de cada mensaje de estado en el teléfono. Puede definir este valor en el campo "**Retardo Estado de desplazamiento (en segundos)**" en la ruta *Configuración de base->Preferencias->General*. El tiempo predeterminado es de 5 segundos de visualización en pantalla de cada mensaje antes de pasar al siguiente mensaje. Puede aumentar o disminuir el tiempo según necesite. Si establece y guarda el valor mediante la interfaz de usuario Web de Aastra este valor se aplicará de inmediato.

### Configurar el retardo de estado del desplazamiento



Siga el procedimiento que se indica a continuación para especificar en el teléfono IP el retardo de estado del desplazamiento.

1. Haga clic en **Configuración de base->Preferencias->General**.

**Preferencias**

**General**

Supresión de la reproducción DTMF	<input checked="" type="checkbox"/> Activada
Mostrar dígitos DTMF	<input type="checkbox"/> Activada
Escuchar el tono de llamada en espera	<input checked="" type="checkbox"/> Activada
Tono de marcación acompasado	<input checked="" type="checkbox"/> Activada
XML soportado con tono de señalización	<input checked="" type="checkbox"/> Activada
Retardo Estado de desplazamiento (segundos)	<input type="text" value="5"/>
Llamada entrante interrumpe marcación	<input type="checkbox"/> Activada
Cambia el foco de IU a la línea que suena	<input checked="" type="checkbox"/> Activada
Recordatorio llamada retenida durante llamadas activas	<input type="checkbox"/> Activada
Recordatorio llamada retenida	<input type="checkbox"/> Activada
Call Waiting Tone Period	<input type="text" value="0"/>
Línea preferida	<input type="text" value="1"/> ▼
Temporizador (en seg.) de la línea preferida	<input type="text" value="0"/>
La tecla de desconexión interrumpe una llamada entrante	<input checked="" type="checkbox"/> Activada
Indicador de mensaje en espera en la línea	<input type="text" value="Todos"/> ▼
Modo tecla No Molestar	<input type="text" value="Teléfono"/> ▼
Modo tecla de desvío	<input type="text" value="Cuenta"/> ▼

2. Escriba un valor en el campo "**Retardo Estado de desplazamiento (segundos)**". Los valores válidos son: Entre 1 y 25 segundos. El valor predeterminado es 5.
3. Haga clic en **Guardar cambios**.

## Llamada entrante interrumpe marcación

El teléfono 6753i dispone de una función que se puede activar y desactivar denominada "**Llamada entrante interrumpe marcación**". Como valor predeterminado, esta función está desactivada. Si se encuentra marcando en su teléfono y recibe una llamada entrante al mismo tiempo, la llamada entrante pasa a una línea disponible y el LED correspondiente parpadea para avisarle de dónde ha situado el teléfono la llamada. Si no hay ninguna línea disponible para recibir la llamada, se envía una señal de ocupado al llamante. El LCD sigue mostrando el número que estaba marcando anteriormente.

Si se activa "**Llamada entrante interrumpe marcación**", la llamada entrante interrumpe su secuencia de marcación y se muestra en el LCD del teléfono para que la conteste. Tiene la opción de ignorar la llamada entrante. Si opta por responder la llamada entrante, puede responder la llamada, finalizar la llamada y luego colgar. De esta manera aún podrá regresar a la llamada que iba a realizar y acabar de marcar.

Puede habilitar o deshabilitar este parámetro a través de la interfaz de usuario Web de Aastra en la ruta *Configuración de base->Preferencias->General*.

### Notas:

1. En el teléfono 6753i debe pulsar la tecla flecha hacia abajo para ignorar la llamada. Para responder a la llamada, descuelgue el auricular o pulse la tecla Altavoz.
2. Si deshabilita este campo y recibe una llamada entrante mientras está marcando un número para realizar una llamada, podrá atender la llamada y transferirla o ponerla en conferencia, según corresponda.

### Comportamiento con Transferencia y Conferencia

Si se encuentra marcando en su teléfono para transferir una llamada o ponerla en conferencia y en ese momento recibe una llamada entrante, su secuencia de marcación nunca se verá interrumpida (sin importar si la función "**Llamada entrante interrumpe marcación**" está activada o desactivada). Para Transferencia y Conferencia, las llamadas entrantes siempre se sitúan en una línea disponible (diferente a la que esté utilizando para marcar) y parpadeará el LED de la línea de la llamada entrante. El LCD seguirá mostrando la pantalla de marcación.

### Comportamiento con Intercom

Si está activada la opción "**Llamada entrante interrumpe marcación**" y se encuentra marcando una llamada saliente por Intercom, la configuración de interrupción tendrá precedencia sobre la configuración de "Permitir intrusión" activada. La llamada entrante interrumpe su secuencia de marcación en una llamada saliente de Intercom. En una llamada entrante de Intercom, las funciones activadas "Permitir intrusión" y "Respuesta automática" entrarán en acción mientras esté marcando para transferir o poner en conferencia la llamada. Sin embargo, la llamada entrante pasa a una línea libre disponible, y el LED parpadea mientras esté marcando la segunda mitad de la conferencia o transferencia.

Si se desactiva "Llamada entrante interrumpe marcación", una llamada entrante de Intercom pasará a una línea libre disponible y el LED parpadeará para esa línea. El teléfono responde la llamada en todas las condiciones.



## Configurar el parámetro "Llamada entrante interrumpe marcación"



Siga el procedimiento que se indica a continuación para configurar en el teléfono IP el parámetro "Llamada entrante interrumpe marcación".

### Nota:

De manera predeterminada, la opción "Llamada entrante interrumpe marcación" está desactivada.

1. Haga clic en **Configuración de base->Preferencias->General**.

**Preferencias**

**General**

Supresión de la reproducción DTMF	<input checked="" type="checkbox"/> Activada
Mostrar dígitos DTMF	<input type="checkbox"/> Activada
Escuchar el tono de llamada en espera	<input checked="" type="checkbox"/> Activada
Tono de marcación acompañado	<input checked="" type="checkbox"/> Activada
XML soportado con tono de señalización	<input checked="" type="checkbox"/> Activada
Retardo Estado de desplazamiento (segundos)	5
Llamada entrante interrumpe marcación	<input type="checkbox"/> Activada
Cambia el foco de IU a la línea que suena	<input checked="" type="checkbox"/> Activada
Recordatorio llamada retenida durante llamadas activas	<input type="checkbox"/> Activada
Recordatorio llamada retenida	<input type="checkbox"/> Activada
Call Waiting Tone Period	0
Línea preferida	1
Temporizador (en seg.) de la línea preferida	0
La tecla de desconexión interrumpe una llamada entrante	<input checked="" type="checkbox"/> Activada
Indicador de mensaje en espera en la línea	Todos
Modo tecla No Molestar	Teléfono
Modo tecla de desvío	Cuenta

2. Active el campo "Llamada entrante interrumpe marcación" activando la casilla de verificación . Deshabilite este campo desactivando la casilla) De forma predeterminada, esta opción se encontrará desactivada.
3. Haga clic en **Guardar cambios**.

## Cambia el foco de IU a la línea que suena

Se puede configurar una función en el teléfono 6753i que controla el comportamiento del mismo cuando recibe una llamada entrante y ya exista una llamada activa. Cuando entra una llamada en el teléfono y el terminal ya tiene una llamada activa en ese momento, el teléfono cambia el foco a la línea que suena para permitir al usuario ver quién le llama. Es posible desactivar esta funcionalidad de tal forma que el teléfono mantenga en foco en la llamada activa. Se puede hacer mediante el parámetro Cambiar foco a la línea que suena de la interfaz de usuario Web de Aastra.

### Configuración de "Cambiar foco a la línea que suena" a través de la interfaz de usuario Web de Aastra



#### Interfaz de usuario Web de Aastra

Siga el procedimiento a continuación para activar o desactivar la opción "Cambiar foco a la línea que suena" a través de la interfaz de usuario Web de Aastra.

- Haga clic en **Configuración básica->Preferencias->General**.

Preferencias	
General	
Supresión de la reproducción DTMF	<input checked="" type="checkbox"/> Activada
Mostrar dígitos DTMF	<input type="checkbox"/> Activada
Escuchar el tono de llamada en espera	<input checked="" type="checkbox"/> Activada
Tono de marcación acompasado	<input checked="" type="checkbox"/> Activada
XML soportado con tono de señalización	<input checked="" type="checkbox"/> Activada
Retardo Estado de desplazamiento (segundos)	5
Llamada entrante interrumpe marcación	<input type="checkbox"/> Activada
Cambia el foco de IU a la línea que suena	<input checked="" type="checkbox"/> Activada
Recordatorio llamada retenida durante llamadas activas	<input type="checkbox"/> Activada
Recordatorio llamada retenida	<input type="checkbox"/> Activada
Call Waiting Tone Period	0
Línea preferida	1
Temporizador (en seg.) de la línea preferida	0
La tecla de desconexión interrumpe una llamada entrante	<input checked="" type="checkbox"/> Activada
Indicador de mensaje en espera en la línea	Todos
Modo tecla No Molestar	Teléfono
Modo tecla de desvío	Cuenta

- Como valor predeterminado, el campo "**Cambiar foco a la línea que suena**" está activado. Para desactivar este campo, desactive la casilla de verificación.
- Haga clic en **Guardar cambios**.

## Línea preferida y Temporizador de la línea preferida

El teléfono 6753i dispone de dos funciones denominadas "línea preferida" y "temporizador de la línea preferida". Si se activa el parámetro de línea preferida en el teléfono, cuando una llamada termine (entrante o saliente), la pantalla vuelve a la línea preferida. La próxima vez que descuelgue el teléfono para realizar una llamada, se tomará la línea preferida. Puede habilitar el parámetro de **línea preferida** a través de la interfaz de usuario Web de Aastra en **Configuración de base->Preferencias->General**. También es posible definir el parámetro **temporizador de la línea preferida** que especifica el número de segundos que tarda el teléfono en volver a la línea preferida.

### Nota:

Sólo se puede configurar la "Línea preferida" y el "Temporizador de la línea preferida" a través de la interfaz de usuario Web de Aastra.

La siguiente tabla proporciona el comportamiento de la función de línea preferida con otras funciones del teléfono.

Función del teléfono	Comportamiento de la línea preferida
devolución de llamada	El teléfono cambia a la línea inmediatamente después de terminar la llamada.
marcación rápida	La línea ya se ha especificado cuando se ha creado la marcación rápida. El teléfono cambia inmediatamente después de terminar la llamada.
conferencia	Para llamadas entrantes, el teléfono cambia inmediatamente después de terminar la llamada.
reenviar	Para llamadas entrantes o salientes, el comportamiento actual es que no se cambia la misma línea utilizada para transferir la llamada. Para llamadas entrantes, el teléfono cambia inmediatamente después de transferir la llamada.
blf	El teléfono cambia inmediatamente después de terminar la llamada.
aparcar	El teléfono cambia inmediatamente después de terminar la llamada.
Buzón de voz	El teléfono cambia inmediatamente después de terminar la llamada.
remarcación	El teléfono cambia inmediatamente después de terminar la llamada.
marcación	Para una marcación incompleta en una línea no preferida, la línea no cambia si se introduce algún dígito. Si no se introduce ningún dígito o se borran los mismos, el teléfono cambia a la línea preferida tras haber transcurrido el temporizador sin actividad por parte del usuario.
id del llamante	Si se desactiva el parámetro "Cambia el foco de IU a la línea que suena", el usuario podrá ver el ID del llamante cuando el teléfono cambie a la línea que suena.
valores de fábrica	Los valores de fábrica y el modo de recuperación borran los parámetros de "línea preferida" y de "temporizador de la línea preferida", y el teléfono pasará a funcionar en un modo sin línea preferida.

### Notas:

1. Si se especifica un valor de "0" para el parámetro de línea preferida, se desactiva la función.
2. Si se especifica un valor de "0" para el parámetro de temporizador de la línea preferida, el teléfono pasa inmediatamente a la línea preferida.

## Configuración de “Línea preferida” y “Temporizador de la línea preferida” a través de la interfaz de usuario Web de Aastra



### Interfaz de usuario Web de Aastra

Utilice el procedimiento a continuación para configurar la función de Línea Preferida y Temporizador de la línea preferida a través de la interfaz de usuario Web de Aastra.

#### 1. Haga clic en **Configuración básica->Preferencias->General**.

Preferencias	
General	
Supresión de la reproducción DTMF	<input checked="" type="checkbox"/> Activada
Mostrar dígitos DTMF	<input type="checkbox"/> Activada
Escuchar el tono de llamada en espera	<input checked="" type="checkbox"/> Activada
Tono de marcación acompasado	<input checked="" type="checkbox"/> Activada
XML soportado con tono de señalización	<input checked="" type="checkbox"/> Activada
Retardo Estado de desplazamiento (segundos)	5
Llamada entrante interrumpe marcación	<input type="checkbox"/> Activada
Cambia el foco de IU a la línea que suena	<input checked="" type="checkbox"/> Activada
Recordatorio llamada retenida durante llamadas activas	<input type="checkbox"/> Activada
Recordatorio llamada retenida	<input type="checkbox"/> Activada
Call Waiting Tone Period	0
Línea preferida	1
Temporizador (en seg.) de la línea preferida	0
La tecla de desconexión interrumpe una llamada entrante	<input checked="" type="checkbox"/> Activada
Indicador de mensaje en espera en la línea	Todos
Modo tecla No Molestar	Teléfono
Modo tecla de desvío	Cuenta

#### 2. En el campo “**Línea preferida**”, seleccione una línea a la cual cambiar tras la finalización de una llamada entrante o saliente en el teléfono. El valor predeterminado es **1**. Los valores válidos son:

- **Ningún** (desactiva la función de línea preferida)
- **1 to 9**

Por ejemplo, si configura la línea preferida con el valor “**1**”, cuando termine una llamada (entrante o saliente) en el teléfono (en cualquier línea), el teléfono cambiará el foco de nuevo a la Línea 1.

#### 3. En el campo “**Temporizador de la línea preferida**”, introduzca el periodo de tiempo, en segundos, que el teléfono esperará para cambiar a la línea preferida después de que finalice una llamada (entrante o saliente) en el teléfono, o después de un periodo de inactividad en una línea activa. El valor predeterminado es **0**. Los valores válidos son:

- **0 to 999**

#### 4. Haga clic en **Guardar cambios**.

## La tecla de desconexión interrumpe una llamada entrante

El teléfono 6753i cuenta con una función que le permite configurar la tecla de **Desconexión** para permitir una segunda llamada entrante o para no responder a las llamadas entrantes que recibe el teléfono cuando está en una llamada activa. El parámetro se denomina "**Tecla de desconexión interrumpe una llamada entrante**" y se puede configurar a través de la interfaz de usuario Web de Aastra.

Si habilita este parámetro, que está desactivado de manera predeterminada, al pulsar la tecla de desconexión rechazará las llamadas entrantes mientras esté manteniendo una llamada. Si deshabilita este parámetro, al pulsar la tecla de desconexión colgará la llamada activa.

Si deshabilita este parámetro y el teléfono recibe otra llamada cuando tiene ya una llamada activa, el teléfono 6753i mostrará en la pantalla LCD "**Ignorar Contestar**". En el terminal 6753i, utilice las teclas flecha **Derecha** e **Izquierda** para contestar o ignorar la llamada.

El usuario únicamente puede establecer este parámetro a través de la interfaz de usuario Web de Aastra.

### Configurar la tecla de desconexión para interrumpir las llamadas entrantes



#### Interfaz de usuario Web de Aastra

Siga el procedimiento que se indica a continuación para configurar en el teléfono IP la opción "Tecla de desconexión interrumpe una llamada entrante".

#### Nota:

De manera predeterminada, el parámetro "Tecla de desconexión interrumpe una llamada entrante" está habilitado.

- Haga clic en **Configuración de base->Preferencias->General**.

Preferencias	
General	
Supresión de la reproducción DTMF	<input checked="" type="checkbox"/> Activada
Mostrar dígitos DTMF	<input type="checkbox"/> Activada
Escuchar el tono de llamada en espera	<input checked="" type="checkbox"/> Activada
Tono de marcación acompasado	<input checked="" type="checkbox"/> Activada
XML soportado con tono de señalización	<input checked="" type="checkbox"/> Activada
Retardo Estado de desplazamiento (segundos)	5
Llamada entrante interrumpe marcación	<input type="checkbox"/> Activada
Cambia el foco de IU a la línea que suena	<input checked="" type="checkbox"/> Activada
Recordatorio llamada retenida durante llamadas activas	<input type="checkbox"/> Activada
Recordatorio llamada retenida	<input type="checkbox"/> Activada
Call Waiting Tone Period	0
Línea preferida	1
Temporizador (en seg.) de la línea preferida	0
La tecla de desconexión interrumpe una llamada entrante	<input checked="" type="checkbox"/> Activada
Indicador de mensaje en espera en la línea	Todos
Modo tecla No Molestar	Teléfono
Modo tecla de desvío	Cuenta

- El campo del parámetro "**Tecla de desconexión interrumpe una llamada entrante**" está habilitado. Cuando corresponda, deshabilite este campo desactivando la casilla de verificación.
- Haga clic en **Guardar cambios**.

**Utilizar la función Tecla de desconexión interrumpe una llamada entrante****Interfaz de usuario del teléfono IP**

SI	ENTONCES
La "Tecla de desconexión interrumpe una llamada entrante" está habilitada Y el teléfono recibe una segunda llamada mientras está manteniendo una llamada,	pulse la tecla <b>Desconexión</b> para rechazar la segunda llamada entrante.
El parámetro " Tecla de desconexión interrumpe una llamada entrante" está deshabilitado Y el teléfono recibe una segunda llamada mientras está manteniendo una llamada,	pulse la tecla <b>Desconexión</b> para colgar la llamada activa y poder responder así a la segunda llamada entrante.
El parámetro " Tecla de desconexión interrumpe una llamada entrante" está deshabilitado Y el teléfono recibe una segunda llamada mientras está manteniendo una llamada,	Pulse la tecla <b>Flecha Izquierda</b> 3 para ignorar la segunda llamada entrante y seguir con la llamada activa O Pulse la tecla <b>Flecha Derecha</b> 4 para responder a la segunda llamada entrante.

## Indicador de mensaje en espera

Puede configurar el Indicador de mensaje en espera (MWI) para que se ilumine para una línea o para todas las líneas. Por ejemplo, si se configura el LED MWI sólo en la línea 3, el LED se iluminará si hay algún mensaje de buzón de voz pendiente en la línea 3. Si se configura el LED MWI para todas las líneas, el LED se iluminará si hay algún buzón de voz pendiente en cualquiera de las líneas del teléfono (líneas 1 a 9).

El indicador MWI se configura a través de la interfaz de usuario Web de Aastra.

### Configuración del indicador de mensaje en espera



Utilice el procedimiento a continuación para configurar el indicador de mensaje en espera en una línea determinada o en todas las líneas del teléfono IP.

**Nota:**

El valor predeterminado del parámetro "Indicador de mensaje en espera en la línea" es Todas las líneas.

- Haga clic en **Configuración de base->Preferencias->General**.

**Preferencias**

**General**

Supresión de la reproducción DTMF	<input checked="" type="checkbox"/> Activada
Mostrar dígitos DTMF	<input type="checkbox"/> Activada
Escuchar el tono de llamada en espera	<input checked="" type="checkbox"/> Activada
Tono de marcación acompasado	<input checked="" type="checkbox"/> Activada
XML soportado con tono de señalización	<input checked="" type="checkbox"/> Activada
Retardo Estado de desplazamiento (segundos)	5
Llamada entrante interrumpe marcación	<input type="checkbox"/> Activada
Cambia el foco de IU a la línea que suena	<input checked="" type="checkbox"/> Activada
Recordatorio llamada retenida durante llamadas activas	<input type="checkbox"/> Activada
Recordatorio llamada retenida	<input type="checkbox"/> Activada
Call Waiting Tone Period	0
Línea preferida	1
Temporizador (en seg.) de la línea preferida	0
La tecla de desconexión interrumpe una llamada entrante	<input checked="" type="checkbox"/> Activada
Indicador de mensaje en espera en la línea	Todos
Modo tecla No Molestar	Teléfono
Modo tecla de desvío	Cuenta

- El valor predeterminado del campo "**Indicador de mensaje en espera en la línea**" es **Todas** las líneas. Si lo desea, cambie la configuración a una línea determinada seleccionándola de la lista. Los valores válidos son **Todas** y las líneas **1 a 9**.
- Haga clic en **Guardar cambios**.

## Características de la Llamada de intercomunicación entrante

### Intercomunicación entrante

De manera predeterminada, el teléfono IP permite responder inmediatamente las llamadas de intercomunicación entrantes (denominadas de forma abreviada llamadas intercom) sin tener que configurar una tecla Intercom en el teléfono. El teléfono emite un tono de aviso cuando recibe una llamada intercom. Y también silencia el micrófono. Si el teléfono recibe la llamada de intercomunicación mientras tiene una llamada activa, el teléfono pone la llamada activa en espera y responde la llamada de intercomunicación.

Puede modificar la forma en que el teléfono trata las llamadas entrantes de intercomunicación habilitando y deshabilitando los parámetros concretos a través de la interfaz de usuario Web de Aastra. En la tabla siguiente encontrará una descripción de estas prestaciones.

Características de llamadas Intercom entrantes en la interfaz de usuario Web de Aastra	Descripción
Silencio micrófono	Le permite activar o desactivar el micrófono en el teléfono IP para las llamadas de intercomunicación realizadas por la persona que llama.
Respuesta automática	Le permite activar o desactivar el teléfono IP para responder automáticamente a una llamada de intercomunicación. Si el teléfono tiene la opción de respuesta automática habilitada, entonces emitirá un tono (si la opción " <b>Escuchar el tono de aviso</b> " está activada) para advertir al usuario antes de responder la llamada de intercomunicación. Si se desactiva la función de contestador automático, el teléfono rechazará la llamada intercom entrante y enviará una señal de ocupado a la persona que llama.  Su Administrador puede fijar el retardo temporal que transcurre antes de que el teléfono responda automáticamente. Si desea obtener más información al respecto, póngase en contacto con su Administrador de sistemas.
Escuchar el tono de aviso	Le permite activar o desactivar el tono de aviso que se emite cuando el teléfono recibe una llamada de intercom en una línea activa.
Permitir Intrusión	Le permite activar o desactivar la forma en la que el teléfono trata las llamadas de intercomunicación mientras el teléfono mantiene una llamada.

### Silencio micrófono

Puede silenciar el micrófono o activar el sonido del micrófono del teléfono IP en las llamadas de intercomunicación realizadas por la persona que llama. Si quiere silenciar la llamada de intercomunicación, active este parámetro. Si quiere activar el sonido (u oír la llamada de intercomunicación), desactive este parámetro. De manera predeterminada, la opción "Silencio micrófono" está habilitada.

### Respuesta automática / Escuchar el tono de aviso

La función respuesta automática del teléfono IP le permite activar o desactivar la respuesta automática ante llamadas de intercomunicación. Si está activada la opción "Respuesta automática", el teléfono responderá automáticamente a la llamada intercom entrante. Si el parámetro "Escuchar el tono de aviso" está activado, el teléfono emite un tono para advertirle antes de responder a la llamada de intercomunicación. Si se desactiva la "Respuesta automática", el teléfono rechaza la llamada entrante de intercom y envía un tono de ocupado al llamante. En la configuración predeterminada, los parámetros "**Respuesta automática**" y "**Escuchar el tono de aviso**" están habilitados.

#### Nota:

Su Administrador puede fijar el retardo temporal que transcurre antes de que el teléfono responda automáticamente. Si desea obtener más información al respecto, póngase en contacto con su Administrador de sistemas.

### Permitir Intrusión

Puede configurar si quiere o no que su teléfono IP permita a una llamada de intercomunicación interrumpir a una llamada activa. El parámetro "Permitir Intrusión" regula esta prestación. De manera predeterminada este parámetro está activado, lo que implica que la llamada de intercomunicación tiene preferencia sobre la llamada activa, y pone la llamada activa en



espera para responder automáticamente la llamada de intercomunicación. Si desactiva este parámetro, y mantiene una llamada activa, el teléfono trata la llamada de intercomunicación como una llamada normal y emite un tono de aviso de llamada. "De manera predeterminada, el parámetro **Permitir Intrusión**" está habilitado.

### Configurar los ajustes de las llamadas de intercomunicación entrantes

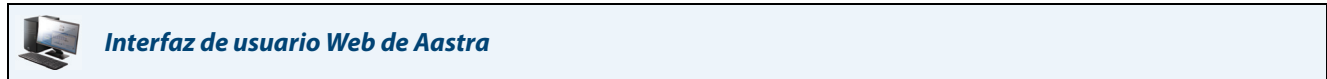

#### Interfaz de usuario Web de Aastra

Siga el procedimiento siguiente para configurar en el teléfono IP los ajustes de las llamadas de intercomunicación entrantes.

1. Haga clic en **Configuración de base->Preferencias->Ajustes Intercom entrante**.

Ajustes Intercom entrante	
Respuesta automática	<input checked="" type="checkbox"/> Activado
Silencio micrófono	<input checked="" type="checkbox"/> Activado
Escuchar el tono de aviso	<input checked="" type="checkbox"/> Activado
Permitir Intrusión	<input checked="" type="checkbox"/> Activado

2. El campo "**Respuesta automática**" se encontrará activado de forma predeterminada. La función de respuesta automática está activada en el teléfono IP para las llamadas intercom entrantes. Para desactivar este campo, desactive la casilla de verificación.

**Nota:**

Si está desactivado el campo "Respuesta automática", el teléfono rechazará la llamada intercom entrante y enviará una señal de ocupado a la persona que llama.

3. El campo "**Silencio micrófono**" está activado de forma predeterminada. El micrófono del teléfono IP está en modo silencioso para llamadas intercom realizadas por la personal que está realizando la llamada. Para desactivar este campo, desactive la casilla de verificación.
4. El campo "**Escuchar el tono de aviso**" está activado de forma predeterminada. Si la opción "Respuesta automática" está activada, el teléfono emitirá un tono de aviso al recibir una llamada intercom entrante. Para desactivar este campo, desactive la casilla de verificación.
5. De manera predeterminada, el campo "**Permitir Intrusión**" está habilitado. Cuando el campo "Permitir Intrusión" esté habilitado, el teléfono pone la llamada activa en espera y responde a la llamada de intercomunicación entrante. Para desactivar este campo, desactive la casilla de verificación.

6. Haga clic en **Guardar cambios**.

### Uso de la tecla de remaración para "Volver a marcar el último número"

El teléfono IP está dotado de una interfaz mejorada para la remaración que permite al usuario volver a marcar rápidamente el último número marcado desde el teléfono. Puede:

- Pulse la tecla de Remaración 2 veces para volver a llamar al último numero marcado
- Pulse una vez la tecla de Remaración, desplazarse por la lista de números y volver a pulsar la tecla de Remaración para marcar el número que se muestra en la pantalla

La función de remaración es estática y no es configurable.

## Búsqueda agrupada RTP (recibe transmisión de tráfico RTP)

Es posible configurar el teléfono para que reciba y envíe tráfico RTP (Real Time Transport Protocol) desde y hacia direcciones multicast previamente configuradas sin involucrar señalización SIP. Esto se denomina búsqueda agrupada en los teléfonos IP. Se pueden definir hasta 5 direcciones multicast de escucha para que el teléfono reciba tráfico de la red. Únicamente podrá configurar esta función por medio de la interfaz de usuario Web de Aastra.

El teléfono 6753i en la red local escucha RTP en la dirección multicast preconfigurada. El teléfono muestra el mensaje "Buscar" en el LCD. Utiliza el CODEC G711 uLaw para el multicast de RTP.

El receptor puede rechazar la búsqueda entrante si lo desea. También puede activar la función NoMolestar para ignorar cualquier búsqueda entrante.

Para mensajes entrantes RTP multicast, la visualización del timbre depende de la configuración del parámetro "**Permitir intrusión**". (Consulte la sección "**Permitir Intrusión**" en la [page 162](#).) Si este parámetro está desactivado y no hay ninguna otra llamada en el teléfono, la búsqueda se reproduce automáticamente a través del dispositivo de audio predeterminado.

Si hay una llamada activa en el teléfono, la llamada se muestra inicialmente en el estado de timbre sonando. El usuario tiene la opción de aceptar o ignorar la llamada. Si el parámetro "**Permitir intrusión**" está activado, el multicast RTP interrumpe cualquier llamada activa, poniéndolas en espera.

Si ya hay una sesión multicast RTP en el teléfono y éste recibe otra sesión entrante de multicast RTP, se da prioridad a la primera sesión multicast y la segunda sesión multicast es ignorada. El comportamiento para las llamadas entrantes en este caso también se basa en la configuración del parámetro "**Permitir intrusión**". La llamada entrante se trata como si ya existiese una llamada activa en el teléfono.

### Configuración de la Búsqueda agrupada por RTP



#### Interfaz de usuario Web de Aastra

Siga el procedimiento a continuación para configurar la transmisión RTP en el extremo receptor para aplicaciones de búsqueda a través de la interfaz de usuario Web de Aastra.

- Haga clic en **Configuración de base->Preferencias->Parámetros RTP para búsqueda agrupada**.

- En la casilla de texto "**Búsqueda direcciones de escucha**", introduzca las direcciones IP multicast y el número de puerto en el cual escucha el teléfono para recibir paquetes entrantes multicast RTP.

Introduzca la dirección IP en formato decimal con puntos.

(por ejemplo, 239.0.1.15:10000,239.0.1.20:15000)

Se pueden configurar hasta 5 direcciones multicast de escucha.

Si este campo se deja vacío, la capacidad de escucha de búsquedas queda desactivada en el teléfono.

#### Notas:

- El destinatario de una llamada de búsqueda puede definir la función NoMolestar (DND) a nivel global para ignorar cualquier búsqueda entrante.
- Para las búsquedas entrantes, el teléfono utiliza los parámetros de configuración de Intercom. La búsqueda entrante depende del parámetro "Permitir intrusión" y del estado "Libre / En llamada".

- Haga clic en **Guardar cambios**.

## Presentación compartida de llamada (SCA)

Presentación compartida de llamada (SCA) es cuando se presentan llamadas entrantes en varios teléfonos de forma simultánea. Por ejemplo, es la capacidad de asignar la extensión del manager a una tecla del teléfono del asistente. Las llamadas se pueden transferir entre dos teléfonos con la misma tecla de extensión simplemente poniendo la llamada en espera en un teléfono y descolgándola en el otro. Los LED de estado se encienden y parpadean al unísono, permitiendo a todas las personas que comparten la extensión ver el estado de forma sencilla.

Los teléfonos incluyen una versión avanzada de SCA para aquellos servidores que soportan servicios de conferencia y permite que dos o más usuarios de SCA queden conectados en una llamada con un tercero.

Consulte el ejemplo siguiente.

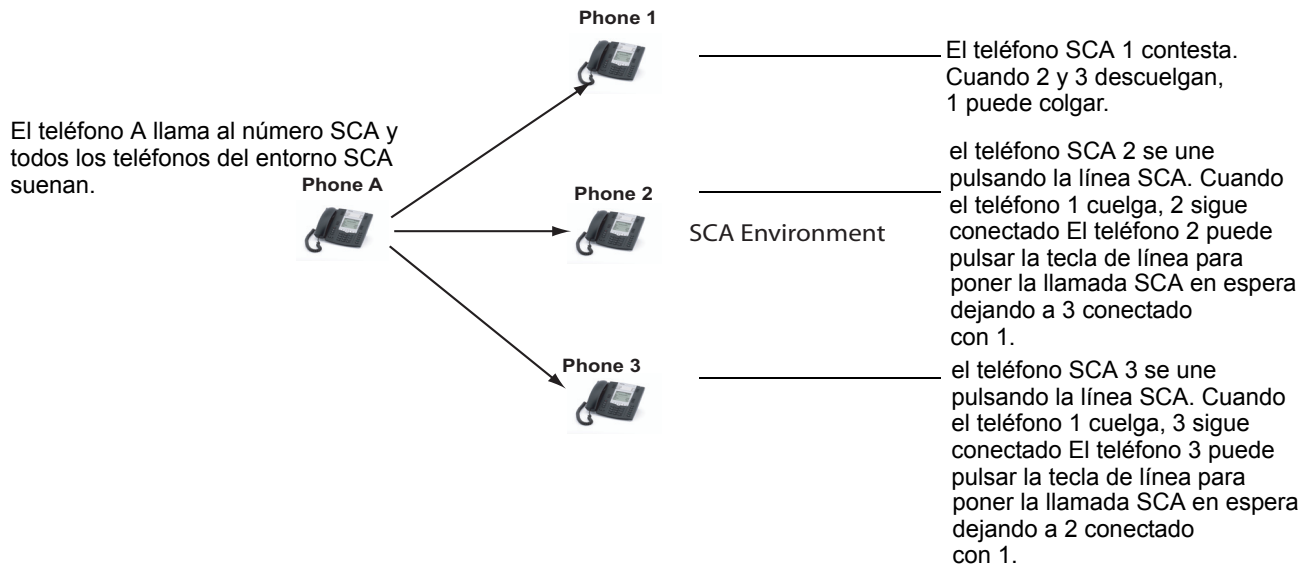

**Nota:** Un usuario puede poner una llamada en espera mientras está en una llamada SCA pulsando la tecla de la línea SCA.

Siguiendo con el ejemplo anterior, cuando llega una llamada al teléfono 1, el teléfono 2 y el teléfono 3 pueden descolgar la misma llamada pulsando la tecla de línea de SCA. El teléfono 2 y el teléfono 3 muestra la llamada compartida en la pantalla de los teléfonos. Los participantes de SCA en una conferencia o en una llamada de uno a uno escuchan un tono de señalización cuando otra persona se une a la llamada.

### Nota:

Su Administrador debe activar o desactivar el tono de señalización en el lado del servidor.

Si un teléfono se configura para SCA e intenta unirse a una llamada pero la cuenta en el servidor no tiene esta funcionalidad activada, se muestra un mensaje de error en la pantalla del teléfono.

La función de conferencia SCA está desactivada de forma predeterminada en todos los teléfonos. Su Administrador puede activar y desactivar esta función si es necesario. Si desea obtener más información al respecto, póngase en contacto con su Administrador de sistemas.

### Estados de teclas y comportamiento de los LED

Existen dos estados de llamada en los teléfonos que soportan SCA:

- **Llamada-activa** - existe una llamada compartida en curso
- **Llamada-retenida** - la tercera persona (es decir, la persona sin SCA) de la llamada está puesta en espera

Las tablas siguientes proporcionan los estados de las teclas y el comportamiento de los LED en una llamada de conferencia SCA para los usuarios implicados en una llamada SCA y los usuarios no implicados en la misma.

**Teclas de línea y pantallas en modo libre**

Estado	LED de llamada	Identificador de llamante	LED no de llamada	Identificador de llamante no de llamada
Libre	No aplica	No aplica	Desactivar	No aplica
Ocupada	Verde fijo	Ninguna	Rojo fijo	Ninguna
En progreso (llamada saliente)	Verde	Persona llamada	Rojo fijo	Ninguna
Sonando (llamada entrante)	Rojo parpadeando no seleccionado	No aplica		
Activo	Verde fijo	Otro extremo	Rojo fijo	Otro extremo
Retenida	Verde parpadeando lento	Otro extremo	Rojo parpadeando lento	Otro extremo
Retenida privada	Verde parpadeando lento	Otro extremo	Rojo fijo	Otro extremo
Llamada-activa	Verde fijo	Otro extremo	Rojo fijo	Otro extremo
Llamada-retenida	Verde parpadeando lento	Otro extremo	Rojo fijo	Otro extremo

**Teclas de línea programables**

Estado	Icono de llamada	LED de llamada	Icono no de llamada	LED no de llamada
Libre	Círculo pequeño	Ninguna	Círculo pequeño	Ninguna
Ocupada	No aplica	No aplica	Círculo sólido	Rojo fijo
En progreso (llamada saliente)	Círculo vacío	Rojo fijo	Círculo sólido	Rojo fijo
Sonando (llamada entrante)	Círculo vacío parpadeando	Rojo parpadeando	No aplica	No aplica
Activo	Círculo vacío	Rojo fijo	Círculo sólido	Rojo fijo
Retenida	Círculo vacío inverso parpadeando	Rojo parpadeando lento	Círculo sólido inverso	Rojo parpadeando lento
Retenida privada	Círculo vacío inverso parpadeando	Rojo parpadeando lento	Círculo sólido	Rojo fijo
Llamada-activa	Círculo vacío	Rojo fijo	Círculo sólido	Rojo fijo
Llamada-retenida	Círculo vacío inverso parpadeando	Rojo parpadeando lento	Círculo sólido	Rojo fijo

**Comportamiento de las teclas de línea del teléfono**

Estado	Tecla de línea de llamada pulsada	Tecla de línea no de llamada pulsada
Libre	No aplica	Intento de tomar la línea
Ocupada	Colgar	Ignorar
Progresar	Colgar	Ignorar
Sonando	contestar	No aplica
Activo	Retención de llamada	Conferencia
Retenida	Recuperar	Conferencia
Retenida privada	Recuperar	Ignorar
Llamada-activa	Retención de llamada	Conferencia
Llamada-retenida	Recuperar	Conferencia

## Funciones que pueden habilitar los Administradores

Existen una serie de funciones del teléfono IP que ÚNICAMENTE pueden habilitar los Administradores. En esta sección se describen estas funciones. Si desea obtener más información al respecto, póngase en contacto con su Administrador de sistemas.

### Llamadas salientes de intercom

Si su Administrador de sistemas configura la función de llamadas salientes de intercom en su teléfono, pulsar la tecla Intercom. hace que su teléfono busque una línea disponible y realice una llamada de intercom a un destinatario. Para utilizar esta función es necesario configurar una tecla intercom en su teléfono. Si desea obtener más información sobre la configuración y la utilización de una tecla Intercom., consulte la sección “Tecla Intercom” en la [page 88](#).

### Solicitud de llamadas perdidas

Es una función del teléfono IP que permite computar en el indicador de llamadas perdidas del teléfono al que iban inicialmente dirigidas las llamadas perdidas que han sido redireccionadas por el servidor. Esta función se denomina **Solicitud de llamadas perdidas** y únicamente puede configurarla el Administrador de sistemas. Para que funcione esta prestación debe activar el buzón de voz del teléfono al que se dirigía inicialmente la llamada.

Por ejemplo, los teléfonos A, B y C están conectados al servidor. Su Administrador configura el servidor para que desvíe las llamadas del teléfono B (con buzón de voz activado) al teléfono C. Cuando el teléfono A llama al teléfono B, el servidor desvía la llamada al teléfono C. Con la función **Solicitud de llamadas perdidas** activada, el teléfono B recibirá una notificación del servidor comunicándole que se desvió la llamada y el indicador de llamadas perdidas del teléfono B computará la llamada perdida. Consulte la siguiente ilustración.

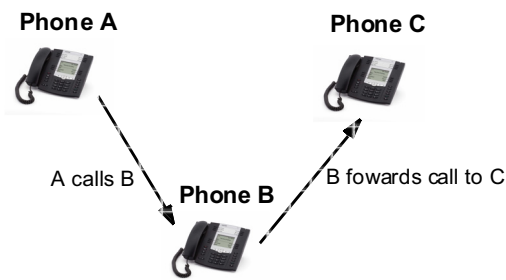

Missed calls indicator increments on phone B.  
**Note:** Voicemail must be configured on phone B.

#### Nota:

Su Administrador de sistemas puede configurar de forma general la función Solicitud de llamadas perdidas del teléfono.

### Tecla “Lista de llamadas” personalizable

Su Administrador de sistemas puede especificar que un URI XML cree una aplicación de Lista de llamadas para su teléfono. Si pulsa la tecla Lista de llamadas, el teléfono accede a la Lista de llamadas URI XML personalizada en lugar de a la Lista de llamadas normal. Si desea obtener más información al respecto, póngase en contacto con su Administrador de sistemas.

## Automarcación (Hotline y Warmline)

Su Administrador de sistemas puede configurar en el teléfono la prestación de automarcación. Si la automarcación está activada, al descolgar el teléfono se marca automáticamente el número preconfigurado. Dependiendo de la configuración establecida por el Administrador, la automarcación funciona de forma "hotline" o "warmline":

- **Hotline:** Al descolgar el auricular, el teléfono IP marca inmediatamente el número preconfigurado
- **Warmline:** El teléfono IP espera un tiempo establecido después de descolgar el auricular y después marca el número preconfigurado. Si usted no marca un número en el intervalo de tiempo asignado, entonces el teléfono IP marca el número preconfigurado

La función de Automarcación está disponible de forma general o por línea. Si desea obtener más información al respecto, póngase en contacto con su Administrador de sistemas.

### Notas:

1. Los parámetros de automarcación no afectan a los números de marcación rápida configurados en el teléfono IP.
2. Si se configura la opción de Automarcación en su teléfono, ninguna línea que funcione como hotline aceptará conferencias, transferencia de llamadas o llamadas de intercom.

## Conferencia centralizada

El teléfono 6753i soporta conferencia centralizada con servidores Sylanro y Broadsoft. Esta función permite realizar conferencias centralizadas en el servidor SIP (en oposición a las conferencias localizadas, que se realizan en el teléfono). Su Administrador de sistemas debe habilitar esta función en su teléfono antes de que pueda utilizar la conferencia centralizada.

La conferencia centralizada le permite realizar lo siguiente:

- Poner dos llamadas activas en una llamada en conferencia
- Cuando se esté en una conferencia activa, invitar a otro participante a la llamada
- Crear conferencias simultáneas en el mismo teléfono IP (sólo servidores Sylanro). Por ejemplo, un usuario en la extensión 2005 podría crear dos conferencias y poner una conferencia en espera mientras conversa con el otro participante:
  - Línea 1: pone en conferencia a las extensiones 2005, 2010 y 2020
  - -Línea 2: pone en conferencia a las extensiones 2005, 2011 y 2021
- Desconectarse de una conferencia activa y permitir que el resto de participantes sigan conectados
- Añadir un número ilimitado de usuarios a una conferencia (depende de las limitaciones del servidor)
- Poner dos llamadas activas en conferencia
- Añadir llamadas entrantes o salientes activas a una conferencia existente

### Referencia

Si desea obtener más información acerca de la utilización de la Conferencia centralizada, consulte la sección "[Conferencia centralizada \(para servidores Sylanro y Broadsoft\)](#)" en la [page 108](#).

## Teclas Contestar e Ignorar para aplicaciones XML

Si va a acceder a las aplicaciones XML de su teléfono y recibe una llamada, su Administrador de sistemas puede crear las teclas "**Contestar**" e "**Ignorar**" para utilizarlas bien para responder las llamadas o bien para ignorarlas.

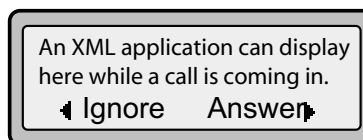

Cuando aparece la pantalla de línea ◀ Ignorar Contestar ▶, puede pulsar la tecla **Flecha Derecha** (Contestar) para responder la llamada entrante sin interrumpir la ejecución de la aplicación XML. Cuando contesta a la llamada, el mensaje ◀ Ignorar Contestar ▶ desaparecerá de la pantalla LCD. Si pulsa la tecla **Flecha Izquierda** (Ignorar) se ignora la llamada sin interrumpir la ejecución de la aplicación XML. Si desea obtener más información al respecto, póngase en contacto con su Administrador de sistemas.

### Reproducción de un archivo WAV en su teléfono

Si la función está permitida por su Administrador de sistemas, el teléfono IP 6753i puede reproducir un archivo WAV. Un archivo WAV es un formato estándar de archivos de audio para almacenar una serie de bits de audio en un sistema en formato puro y sin comprimir o en formato comprimido para reducir el tamaño del archivo.

El archivo WAV se transmite al teléfono a través del protocolo HTTP.

La función WAV soporta lo siguiente:

- Transmisión del archivo WAV para permitir su reproducción en local
- Permite interrumpir la transmisión de audio pulsando la tecla **Desconexión** del teléfono
- Soporta el protocolo de descarga de archivos HTTP
- Soporta los codecs aLaw y uLaw
- Sólo reproduce el archivo WAV si el teléfono está inactivo
- El archivo WAV de audio sólo comienza cuando se hayan acumulado 4 segundos de datos de audio (o el archivo completo)
- El comportamiento es el mismo que para el altavoz, los auriculares o el auricular del teléfono

#### *Pantalla de la interfaz de usuario del teléfono IP durante la transmisión WAV*

La pantalla del teléfono 6753i muestra lo siguiente durante la transmisión WAV.

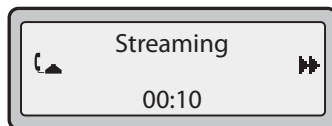

Para cancelar la transmisión WAV, pulse cualquiera de las siguientes teclas:

- **Tecla de desconexión**
- **Tecla programable Salir**

También se puede colgar el auricular del teléfono (si se está utilizando).

### Utilización del teclado con aplicaciones XML activas

Si su Administrador de sistemas así lo habilita, el teléfono IP 6753i permite seguir utilizando las teclas del teclado mientras hay aplicaciones XML activas en su teléfono. Esta función sólo aplica cuando el teléfono se encuentra en estado conectado. En la configuración predeterminada, el teléfono suprime los eventos de marcación por teclado cuando el foco se encuentra en un objeto XML, por lo que el Administrador debe activar el uso del teclado cuando hay aplicaciones XML activas. Si desea obtener más información al respecto, póngase en contacto con su Administrador de sistemas.

## Redirección de teclas

### **Teclas de Conferencia, Transferencia, Remarcación, Intercom y Opción de Buzón de voz**

Si así lo habilita su Administrador, las teclas de Conferencia, Transferencia, Remarcación e Intercom, así como la opción de Buzón de voz, se pueden reenviar a scripts XML. Esto permite al servidor proporcionar al teléfono funciones de las teclas de Remarcación, Transferencia (Reenviar), Conferencia (Conferenc.) e Intercom (Intercom.) y la función de la opción Buzón de voz, en lugar de acceder a ellas desde el propio teléfono. En la configuración predeterminada, las teclas del lado del servidor funcionan igual que las teclas del lado del teléfono.

#### **Notas:**

1. La reasignación de teclas tiene preferencia sobre la redirección.
2. La desactivación de las funciones de remarcación, conferencia o transferencia en el teléfono desactiva también la redirección de estas teclas.

Si desea obtener más información sobre esta función, póngase en contacto con su Administrador de sistemas.

### **Tecla Opciones**

Si así lo habilita su Administrador, el menú Servicios del teléfono IP 6753i se puede redirigir a un script XML. Esto permite al servidor proporcionar al teléfono las opciones disponibles, en lugar de acceder a ellas desde el lado del teléfono. Se accede al script XML seleccionando el menú Servicios. También se puede acceder al menú Servicios desde el lado del teléfono pulsando la tecla Opciones y manteniéndola pulsada.

#### **NOTAS IMPORTANTES**

- Si no se configura ningún script URI de opciones, el menú local Opciones del teléfono se muestra de la forma normal
- Si se configura el acceso mediante contraseña al menú Opciones, esta contraseña será solicitada al acceder al menú local Opciones, pero no para la función de redirección de la tecla Opciones
- Pulsar el menú Opciones para la redirección desde el servidor no interfiere con el funcionamiento normal del teléfono (por ejemplo, pulsar el menú Opciones cuando se tiene una llamada activa no afecta a la llamada)
- Si el teléfono está bloqueado, es necesario desbloquearlo antes de poder acceder a la función de redirección del menú Opciones. Tras pulsar la tecla Opciones, el teléfono muestra una pantalla que permite desbloquear el teléfono antes de continuar
- En el teléfono 6753i, la función de redirección se activa tras seleccionar el menú Servicios. Para mostrar el menú Opciones original, pulse la tecla Opciones y manténgala pulsada

Si desea obtener más información sobre esta función, póngase en contacto con su Administrador de sistemas.

## Aplicaciones XML e interacción con el estado descolgado

Si así lo habilita su Administrador, el teléfono 6753i puede evitar pasar al estado descolgado / marcación cuando el auricular del teléfono está descolgado y la llamada termina. En la configuración predeterminada, esta función está desactivada y debe ser activada por su Administrador. El comportamiento cuando está desactivada es el siguiente:

El usuario tiene una llamada activa a través del auricular del teléfono y el teléfono muestra una aplicación XML. El otro extremo termina la llamada y entra una nueva aplicación XML en la pantalla (desde el teléfono o desde el servidor). Como el auricular está descolgado y el teléfono en modo inactivo, comienza el "temporizador de descolgado inactivo". Cuando dicho temporizador expira, el teléfono emite un tono de marcación y pasa al estado de descolgado / marcación, lo cual cancela la aplicación XML que se estuviera mostrando en pantalla.

Si desea obtener más información sobre esta función, póngase en contacto con su Administrador de sistemas.



## Ignorar bloqueo para XML

El teléfono 6753i dispone de una función que permite ignorar el bloqueo de un teléfono cuando se le envía una aplicación XML. Esta función también le permite utilizar teclas programables o de un módulo de expansión asociadas a la aplicación XML incluso cuando el teléfono esté bloqueado. Sin embargo, cualquier tecla que NO esté asociada a la aplicación XML no se podrá utilizar si el teléfono está bloqueado.

Además, las peticiones XML Get ignoran la función de bloqueo en el teléfono de tal forma que, si se pulsa cualquier tecla programable que inicie una petición Get, ésta se enviará.

Sólo un Administrador de sistemas puede configurar la función de "Ignorar bloqueo del teléfono para XML".

## Grabación y reproducción simultánea de RTP

Los teléfonos IP permiten la grabación y la reproducción simultánea de un archivo de audio RTP (Real-Time Transport Protocol) a través de comandos XML creados por su Administrador. Los comandos RTP y multicast RTP permiten al teléfono enviar y recibir una transmisión RTP hacia o desde determinadas direcciones multicast o unicast (sin involucrar señalización SIP).

### Notas:

1. Cuando se está enviando tráfico RTP con grabación y reproducción simultánea de RTP (mix), el LCD del teléfono IP muestra un icono con una 'm' en la parte superior para indicar que se está enviando una transmisión mixta de RTP.
2. Cuando se está recibiendo una transmisión RTP con grabación y reproducción simultánea de RTP (mix), es posible utilizar controles de volumen en el teléfono IP para ajustar el volumen (aumentar o disminuir) según se desee.

Si desea obtener más información sobre esta función, póngase en contacto con su Administrador de sistemas.

## Mejora de la función "Retener (Hold)" (para servidores Broadsoft)

La función Retener le permite poner una llamada activa en "espera," y recuperarla más tarde. Esta mejora está ideada para los teléfonos IP que operan con servidores que soportan RFC3264 (por ejemplo, Broadsoft) Si un servidor no soporta RFC3264, entonces los teléfonos que están conectados a este no pueden utilizar la función RFC3264.

## Teclas configurables Guardar y Borrar

Existen seis teclas de función en el teléfono 6753i ubicadas a la izquierda de la etiqueta de papel. Su Administrador de sistemas puede hacer que las teclas **Guardar** y **Borrar** (teclas 1 y 2) sean teclas programables, con las mismas funciones disponibles para el resto de teclas programables.

En la configuración predeterminada, la tecla **Guardar** le permite guardar entradas en la Agenda y realizar una operación de Guardar desde la Lista de Llamadas. También le permite guardar información de marcación rápida en una tecla programable. También puede utilizar la tecla Guardar mientras utiliza aplicaciones XML específicas.

En la configuración predeterminada, la tecla **Borrar** le permite eliminar entradas de la Lista agenda y la Lista de Llamadas. (Entre en la Agenda o la lista de Llamadas y seleccione una entrada, a continuación pulse dos veces para borrar la entrada seleccionada).

Una vez que las teclas **Guardar** y **Borrar** se hacen configurables, es posible cambiar la función de las mismas a través de la interfaz de usuario Web de Aastra.

### ¡Importante!

Si se cambian las funciones de las teclas Guardar y Borrar y posteriormente un Administrador bloquea las teclas 5 y 6, las funciones cambiarán automáticamente a los valores predeterminados de "Guardar" y "Borrar".

## Soporte de autenticación para los métodos de descarga HTTP/HTTPS con el Sistema de Gestión de Cliente Broadsoft (CMS)

Si así lo habilita el Administrador, el teléfono 6753i dispone de soporte de autenticación cuando se utiliza HTTP o HTTPS como protocolo de descarga (según RFC 2617). Cuando un teléfono se conecta a un Servidor Broadsoft a través de la herramienta CMS, aparece una tecla LOGIN. Al pulsar la tecla LOGIN se muestra una pantalla de inicio de sesión con Usuario y Contraseña. El usuario puede tener hasta 40 caracteres y la Contraseña hasta 20 caracteres. El Administrador de sistemas puede configurar de forma opcional un Nombre de dominio para usarlo como Usuario (por ejemplo, usuario@dominio.com). Los usuarios pueden navegar por la pantalla mediante las teclas de navegación (teclas de flecha) del teléfono. La pantalla presenta una tecla ENVIAR para enviar la información y una tecla CANCELAR para salir de la pantalla de inicio de sesión. Si el teléfono detecta que ha expirado el tiempo de espera para la conexión al servidor, mostrará los mensajes adecuados, y también si el Usuario o la Contraseña no son los correctos.

Una vez que se haya introducido la información de inicio de sesión para un usuario específico y dicha información haya sido aceptada por el servidor, el teléfono se reinicia y se descarga el perfil del usuario.

### Interfaz de usuario del teléfono IP cuando se activa el CMS de Broadsoft

Cuando se activa la función CMS de Broadsoft en el teléfono IP, aparece la siguiente pantalla:

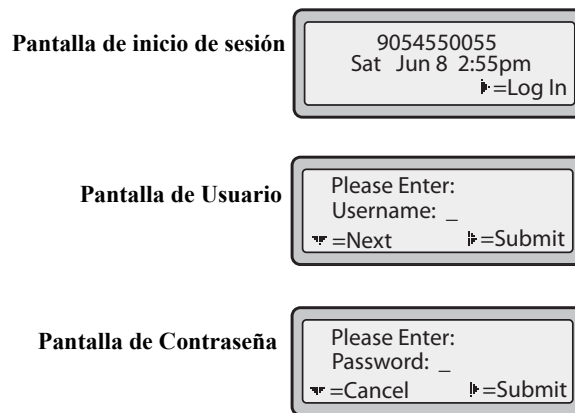

## Desviar llamadas desde su teléfono

Su Administrador puede activar y desactivar una función de su teléfono que permite desviar las llamadas entrantes a otro teléfono si lo desea.

Cuando una llamada saliente desde su teléfono se desvía a otro destino (es decir, a través de un desvío de llamada), el teléfono muestra el identificador del llamante (número de teléfono y nombre de llamante si está disponible) del nuevo destino y la razón del desvío. De forma similar, en el nuevo destino se muestra el identificador de llamante del destino de la llamada original.

### Ejemplo de desvío de llamada

Tim llama a Mark al x400.

El teléfono de Mark está ocupado.

El teléfono de Mark desvía la llamada entrante a otro destino (Roger en el x 464).

El teléfono de Tim muestra el nombre y la extensión del destino al que se desvía la llamada y la razón del desvío de la misma. La pantalla se desplaza entre la pantalla 1 y la 2.

El teléfono de Roger acepta la llamada y muestra el nombre y el número de teléfono de la llamada entrante (Tim) y el nombre (o número) del destino original (Mark). La pantalla se desplaza entre la pantalla 1 y la 2.

A continuación puede ver ejemplos de las pantallas de los teléfonos.

La pantalla de desvío se desplaza cada 3 segundos.

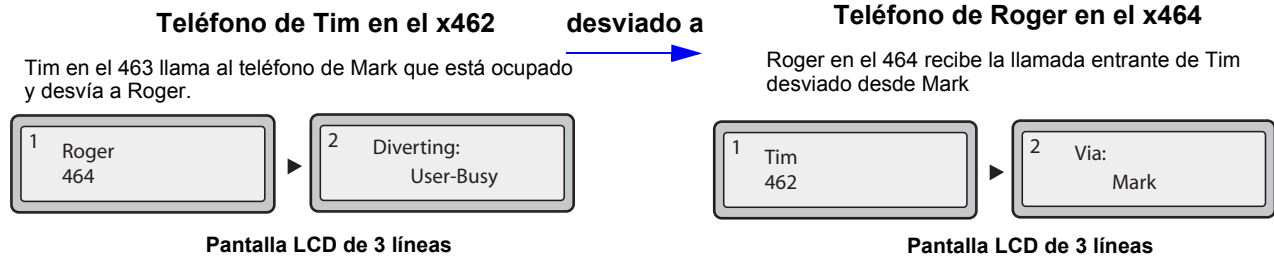

Para activar esta función de desvío de llamadas, póngase en contacto con su Administrador de sistemas.

### Visualización de información del destino de la llamada

En la configuración predeterminada, su teléfono muestra información sobre el destino si está configurado para desviar llamadas a otros destinos. La información sobre el destino de la llamada se muestra en varias pantallas que se desplazan cada 3 segundos. El ejemplo siguiente muestra la información del destino de llamada en el teléfono IP 6753i.



#### Nota:

Cuando se activan el desvío de llamadas y el destino de la llamada, la información se muestra en las pantallas del teléfono en el siguiente orden:

Pantalla 1 Información del llamante

Pantalla 2 Destino de la llamada

Pantalla 3 Desvío de llamada

Si su teléfono no muestra la información del destino de la llamada, es posible que su Administrador de sistemas haya desactivado esta función. Si desea obtener más información al respecto, póngase en contacto con su Administrador de sistemas.

## Indicación de llamadas finalizadas

Un Administrador puede configurar su teléfono para que muestre una pantalla de desconexión (“Llamada finalizada”) cuando la otra persona cuelga. También se escucha un tono de ocupado en el teléfono. La configuración de esta función puede incluir también el máximo intervalo de tiempo en el que se escucha el tono de ocupado. Si desea obtener más información al respecto, póngase en contacto con su Administrador de sistemas.

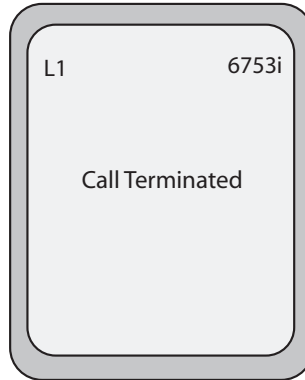

La pantalla siguiente es la de llamada finalizada que se muestra en el teléfono 6753i si se activa esta función en su teléfono:

SI	ENTONCES
1 línea activa y desconecta la otra persona.	la línea activa: se muestra la pantalla de finalización se reproduce el tono de ocupado se muestra el mensaje "Llamada finalizada" en la pantalla la línea no activa: se reproduce el tono de ocupado
2 o más líneas activas y desconecta la otra persona.	la línea activa: se muestra la pantalla de finalización se reproduce el tono de ocupado se muestra el mensaje "Llamada finalizada" en la pantalla durante 5 segundos Cuando pasan los 5 segundos: se detiene el tono de ocupado desaparece la pantalla de desconexión
2 o más líneas activas y la otra persona desconecta una línea NO activa.	no se reproduce el tono de ocupado no se muestra la pantalla de desconexión no se muestra el mensaje "Llamada finalizada"
Entra una llamada en la línea activa que está mostrando una pantalla de desconexión.	la línea activa no tiene llamadas en espera: se muestra una pantalla de llamada sonando la línea activa SÍ tiene llamadas en espera: parpadea su LED de Línea
Entra una llamada en otra línea (NO activa) y se está mostrando la pantalla de desconexión en la línea activa.	se deja de mostrar la pantalla de desconexión en la línea activa
Una aplicación del teléfono NO está activa.	se reproduce el tono de ocupado no se muestra la pantalla de desconexión Cuando se detiene la aplicación activa del teléfono en la pantalla: se reproduce el tono de ocupado se muestra la pantalla de finalización

### Nota:

Esta función de "indicación de llamadas finalizadas" no afecta a las llamadas aparcadas en el teléfono ni a la función de conferencia.

El siguiente procedimiento describe cómo manejar las pantallas de desconexión en su teléfono.



### Interfaz de usuario del teléfono IP

**Para todos los teléfonos:**

1. Pulse la tecla Desconexión .  
Se detiene el tono de ocupado y deja de mostrarse la pantalla de desconexión.
  - Seleccione cualquier tecla de **Línea**.  
Se detiene el tono de ocupado y deja de mostrarse la pantalla de desconexión.  
Se muestra una pantalla de marcación.

# Modelo módulo de expansión M670i

El teléfono IP 6753i ofrece un módulo de expansión opcional M670i que se conecta a la parte derecha del teléfono para proporcionar teclas adicionales.

## Modelo M670i

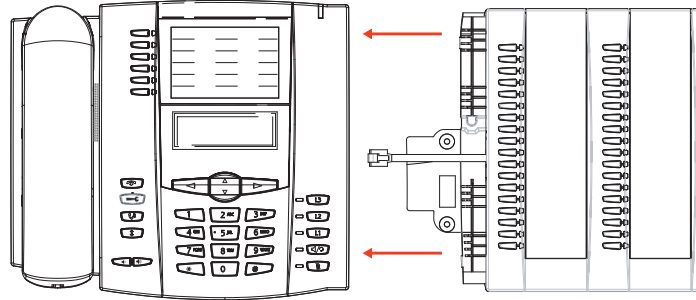

El módulo M670i proporciona 18 teclas en cada columna (para un total de 36 teclas) del teclado. Cada tecla incluye un LED para indicar el estado de la llamada. El módulo M670i proporciona una etiqueta de papel para etiquetar las teclas adecuadamente.

Las teclas del módulo de expansión soportan las siguientes funciones:

Ninguna	Recoger
Línea	Info. última llamada (lcr)
marcación rápida	Desvío
No molestar (DND)	BLF/Reenviar
Indicador LED de ocupado(BLF)	Marcación rápida/Reenviar
Lista BLF	Agenda
Distribución de llamadas automática (ACD)	Lista de llamadas
Descolgar directamente	Conferencia
Metalinguaje extensible (XML)	Transferencia
Flash	Intercom
Sprecode	Servicios
Aparcar	Bloqueo teléfono
	Buscar

Las teclas se pueden configurar a través de la interfaz Web de usuario de Aastra en

*Modo de funcionamiento->Módulo de expansión <N>* cuando haya un módulo de expansión conectado al teléfono IP 6753i.

## Referencia

Si desea obtener más información sobre la configuración de las teclas de los módulos de expansión con estas funciones, consulte la sección ["Teclas programables"](#) en la [page 43](#).

## Utilización del módulo de expansión

### Módulo de expansión M670i

Tras configurar las teclas del Módulo de expansión M670i, podrá escribir el nombre de la tecla en las etiquetas de papel incluidas con el módulo. Pulse la tecla que desee utilizar.

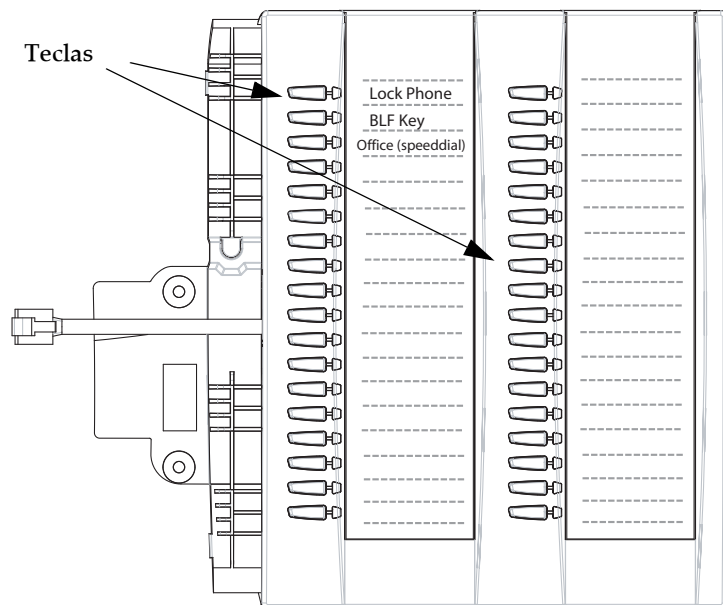

### Referencias

Si desea obtener más información sobre la configuración de las teclas, consulte la sección [“Teclas programables”](#) en la [page 43](#).

Si desea obtener más información sobre la instalación del módulo M670i en su teléfono, consulte la **Guía de instalación del teléfono Astra 6753i**.

### Pulsar y mantener para crear una tecla de marcación rápida

Puede pulsar y mantener pulsada una tecla de un módulo de expansión para crear una tecla de marcación rápida y configurarla de la misma forma en la que se configura una tecla de marcación rápida en el teléfono.



Si desea un procedimiento sobre la creación de teclas de marcación rápida, consulte la sección [“Pulse y mantenga pulsado para crear una tecla de marcación rápida \(aplicable a teclas programables, teclas del teclado y de módulos de expansión\)”](#) en la [page 47](#).

# Resolución de Problemas

## ***¿Por qué no se enciende la pantalla del teléfono?***

Asegúrese de que el terminal tiene alimentación. Asegúrese de que el teléfono se encuentra conectado a una fuente de alimentación.

## ***¿Por qué no funciona el altavoz?***

Si pulsa la tecla  y parpadea el LED del altavoz pero no escucha un tono de marcación a través del mismo, la opción Establecer audio en la lista Opciones del teléfono se ha configurado para uso con auriculares. Pulse  una segunda vez y, si el LED se apaga, el teléfono se ha configurado para ser utilizado sólo con auriculares o con el auricular del mismo. Si el LED se mantiene fija y se escucha el tono de marcación, eso significa que el teléfono está configurado para que pueda alternar entre el altavoz y el auricular con solo pulsar . Consulte la sección “Establecer Audio” en la [page 25](#) si desea obtener instrucciones sobre cómo cambiar la opción Establecer audio.

## ***¿Por qué no escucho el tono de marcación?***

Compruebe las conexiones y si el teléfono ha sido instalado correctamente. Si desea obtener información sobre las instrucciones de instalación, consulte la sección “Instalación y Configuración” en la **Guía de instalación de su teléfono 6753i Aastra** proporcionada con su teléfono.

## ***¿Por qué no suena el timbre de mi teléfono?***

Compruebe el volumen del timbre de su teléfono. Es posible el volumen esté demasiado bajo o desactivado. Para ajustar la opción de volumen del timbre, pulse la tecla de volumen cuando el teléfono se encuentre colgado e inactivo. Si desea obtener más información, consulte la sección “Ajuste del volumen” en la **Guía de instalación del teléfono 6753i Aastra** proporcionada con su teléfono.

## ***¿Por qué no se enciende el indicador luminoso al recibir un nuevo mensaje de voz?***

Su sistema de telefonía o proveedor de servicios, debe soportar el servicio de “Mensaje en espera” para que funcione esta opción. Consulte con su administrador de sistemas para obtener información adicional.

## ***¿Por qué no funciona el auricular?***

Asegúrese de que el cable del auricular está conectado correctamente tanto al teléfono como al auricular. Consulte la sección “Conexión de un auricular o unos auriculares” en la **Guía de instalación del teléfono 6753i Aastra** si desea obtener más información.

## ***¿Cómo puedo conocer la dirección IP de mi teléfono?***

Para saber dónde puede encontrar la dirección IP de su teléfono, consulte este manual en la sección, “[Buscar la dirección IP del teléfono](#)” en la [página page 18](#).

## ***¿Por qué mi teléfono muestra el mensaje “Sin servicio”?***

El teléfono muestra el mensaje “Sin servicio” si no se han configurado correctamente los parámetros SIP.

Si desea obtener más información al respecto, póngase en contacto con su Administrador de sistemas.



### ¿Cómo cambio mi contraseña de usuario?

Puede cambiar su contraseña de usuario utilizando la interfaz del teléfono IP o la interfaz de usuario Web de Aastra.



#### Interfaz de usuario del teléfono IP

1. Pulse la tecla  del teléfono para entrar en la lista de opciones.
2. Seleccione una **Contraseña de usuario** y pulse **Intro**.
3. Introduzca la contraseña de usuario actual y pulse **Intro**.
4. Introduzca la nueva contraseña de usuario y pulse **Intro**.
5. Vuelva a introducir la nueva contraseña de usuario y pulse **Intro**. e mostrará el mensaje "Contraseña cambiada" en la pantalla.



#### Interfaz de usuario Web de Aastra

1. Haga clic en **Modo de funcionamiento->Contraseña usar**.

#### Restablecer la contraseña del usuario

Escriba la contraseña actual y la nueva contraseña

Contraseña actual	<input type="password"/>
Nueva contraseña	<input type="password"/>
Confirmar contraseña	<input type="password"/>

2. En el campo "**Contraseña actual**", introduzca la contraseña de usuario actual.  
**Nota:**  
De forma predeterminada, el nombre de usuario es "user" (en minúsculas) y el campo de contraseña está vacío. Si olvida su contraseña, póngase en contacto con su Administrador de sistemas.
3. En el campo "**Nueva contraseña**", introduzca la contraseña nueva.
4. En el campo "**Confirmar contraseña**", vuelva a introducir la nueva contraseña.
5. Haga clic en **Guardar cambios**.

Para más información acerca de cómo acceder a la interfaz de usuario Web de Aastra, consulte la sección "[Uso de la interfaz de usuario Web de Aastra](#)" en la [page 13](#).

### ¿Por qué mi teléfono muestra el mensaje "Err. cfg cifrada"?

El teléfono IP muestra el mensaje "Err. cfg cifrada" porque se han activado los archivos de configuración codificados pero el proceso de descodificación no se ha realizado correctamente.

Informe de este error a su Administrador de sistemas.

### ¿Cómo puedo reiniciar el teléfono IP?



#### Interfaz de usuario del teléfono IP

1. Pulse la tecla  del teléfono para entrar en la lista de opciones.
2. Utilice la tecla ▼ para desplazarse hacia abajo en la lista de opciones hasta la opción de **Estado Teléfono** y pulse la tecla ► para seleccionarlo.
3. Pulse la tecla ▼ para desplazarse hasta la opción **Reiniciar teléf.**  
Pulse la tecla ► para confirmar y reiniciar el teléfono. Si no quiere reiniciar el teléfono en este momento, pulse la tecla ◀ para cancelar.

#### Nota:

Su teléfono estará temporalmente fuera de servicio durante el reinicio y el proceso de descarga.



#### Interfaz de usuario Web de Aastra

1. Haga clic en **Modo de funcionamiento->Reset.**



2. Haga clic en **Restablecer.**
3. Haga clic en **Sí** en el mensaje de confirmación.

### ¿Cómo se bloquea el teléfono?

Puede bloquear el teléfono para evitar que nadie lo use o configure. Puede bloquearlo utilizando cualquiera de las siguientes opciones:



- Siga la ruta *Opciones->Bloqueo teléfono* desde la interfaz de usuario del teléfono IP
- Siga la ruta *Modo de funcionamiento->Bloqueo teléfono* desde la interfaz de usuario Web de Aastra
- En una tecla configurada como tecla de bloqueo del teléfono. Para más información sobre cómo Bloquear y desbloquear una tecla en su teléfono, consulte ["Tecla Bloqueo teléfono"](#) en la [page 92](#).

Siga el procedimiento siguiente para bloquear el teléfono IP a través de la interfaz de usuario del teléfono IP.



#### Interfaz de usuario del teléfono IP

### Bloquear el teléfono

1. Pulse la tecla  del teléfono para entrar en la lista de opciones.
2. Seleccione **Bloquear teléfono** y pulse **Intro**.
3. Pulse ► para bloquear el teléfono.
4. Pulse  en el teléfono.  
Se mostrará el mensaje siguiente:  
"Teléf. bloqueado".

### Desbloquear el teléfono

1. Pulse la tecla  del teléfono para entrar en la lista de opciones.
2. Introduzca su contraseña de usuario y pulse **Intro**.  
El teléfono se desbloquea.

Siga el procedimiento siguiente para bloquear el teléfono IP a través de la interfaz de usuario Web de Aastra.



### Bloquear el teléfono

1. Haga clic en **Modo de funcionamiento->Bloqueo teléfono**.

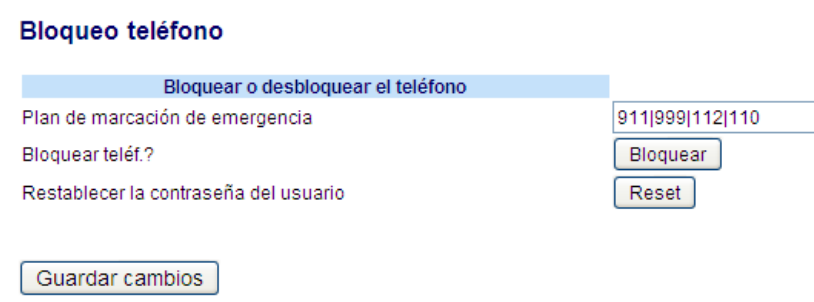

2. En el campo "**¿Bloquear teléf.?**", haga clic en **Bloquear**.  
El teléfono se bloqueará dinámicamente, mostrando el mensaje siguiente:  
"Teléf. bloqueado".

### Desbloquear el teléfono

1. Haga clic en **Modo de funcionamiento->Bloquear teléfono**.
2. En el campo "**¿Desbloquear teléf.?**", haga clic en **Desbloquear**.  
El teléfono se desbloqueará dinámicamente, mostrando el mensaje siguiente:  
"Teléfono desbloqueado".

# Garantía limitada

Aastra Telecom garantiza que este producto no tiene defectos ni errores de funcionamiento, por un periodo de un año desde la fecha de su compra. Si existe un defecto o error de funcionamiento, Aastra Telecom optará, como opciones únicas, o bien reparar el terminal o sustituirlo por otro nuevo sin cargo, siempre y cuando este haya sido enviado dentro del periodo de garantía.

Si para efectuar una reparación se necesitara algún tipo de material, este podría ser reutilizado o podría contener alguna parte restaurada. Si fuese necesario cambiar el terminal, éste podría ser sustituido por otro reparado, con el mismo diseño y color. Si fuese necesario reparar o sustituir un terminal por contener algún defecto o errores de funcionamiento, el periodo de garantía que se aplicará al terminal reparado o sustituido, será de noventa (90) días desde la fecha de entrega, o fecha de envío hacia usted, o bien el periodo de garantía original, dependiendo de cual sea más largo. Será necesario proporcionar pruebas de compra originales, de todos los terminales que sean enviados para su reparación dentro del periodo de garantía.

## Excepciones

Aastra Telecom no garantiza que sus teléfonos sean compatibles con el equipamiento telefónico particular de una compañía. Esta garantía no incluye los daños que puedan producirse al producto por una instalación o puesta en marcha inadecuada, alteración, accidente, negligencia, mal uso, fuego o causas naturales como tormentas o inundaciones, una vez que el teléfono está en su posesión.

Aastra Telecom no se hará responsable de cualquier incidente o daños consiguientes, incluyendo, pero no limitado a, la pérdida, daño o coste directo o indirecto ocasionado por la incapacidad del usuario de poner en funcionamiento el teléfono, de forma independiente o en combinación con otros equipos. Este párrafo, sin embargo, no será aplicado a los daños ocasionados a la persona en el caso de teléfonos usados adquiridos principalmente para uso personal, familiar o del hogar.

Esta garantía manifiesta, todas las obligaciones de Aastra Telecom respecto al incumplimiento de la garantía, y las garantías aquí manifestadas o limitadas son las únicas garantías y sustituyen a cualquier otra garantía, expresa o implícita, incluyendo las garantías o adaptación para un propósito particular y comercial.

## Servicios de reparación en garantía

Si el terminal falla durante el periodo de garantía;

- **En Norteamérica**, llame al número 1-800-574-1611 para más información.
- **Fuera de Norte América**, contacte con su distribuidor para obtener las instrucciones necesarias para su retorno.

Todos los costes de envío serán a su cargo, si los hubiera. Al enviar este terminal para un servicio dentro del periodo de garantía, será necesario presentar la factura de compra.

## Servicios de reparación fuera de garantía

Aastra Telecom proporciona servicios de reparación continuos y soporte para este producto. Estos servicios permiten reparar o sustituir su producto Aastra, según decisión de Aastra Telecom, según una tarifa fija. Todos los costes de envío serán a su cargo, si los hubiera. Para obtener información adicional e instrucciones de envío;

- **En Norte América**, contacte con nuestro número de información de servicio: 1-800-574-1611.
- **Para fuera de h América**, póngase en contacto con su agente de ventas.

### Note:

Las reparaciones de este producto deben ser realizadas, únicamente por el fabricante y agentes autorizados, u otras personas que estén autorizadas legalmente. Estas restricciones son aplicables durante y después del periodo de garantía. Cualquier reparación no autorizada anulará la garantía.

# Apéndice A – Códigos de los husos horarios

La tabla siguiente muestra el nombre de las zonas horarias y el código correspondiente a la configuración del teléfono IP.

## *Nombre de la zona horaria/Tabla de código de zona horaria*

Nombre de la zona horaria	Código de la zona horaria
AD-Andorra	CET
AE - Dubai	GST
AG-Antigua	AST
AI-Anguilla	AST
AL-Tirana	CET
AN-Curacao	AST
AR-Buenos Aires	ART
AS-Pago Pago	BST
AT-Viena	CET
AU-Lord Howe	LHS
AU-Tasmania	EST
AU-Melbourne	EST
AU-Sydney	EST
AU-Broken Hill	CST
AU-Brisbane	EST
AU-Lindeman	EST
AU-Adelaide	CST
AU-Darwin	CST
AU-Perth	WST
AW-Aruba	AST
AZ - Baku	AZT
BA-Sarajevo	EET
BB-Barbados	AST
BE-Bruselas	CET
BG-Sofía	EET
BM-Bermuda	AST
BO-La Paz	BOT
BR-Noronha	FNT
BR-Belem	BRT
BR-Fortaleza	BRT
BR-Recife	BRT
BR-Araguaina	BRS
BR-Maceio	BRT
BR-Sao Paulo	BRS
BR-Cuiaba	AMS
BR-Porto Velho	AMT
BR-Boa Vista	AMT
BR-Manaus	AMT
BR-Eirunepe	ACT
BR-Rio Branco	ACT
BS-Nassau	EST
BY-Minsk	EET
BZ-Belize	CST

Nombre de la zona horaria	Código de la zona horaria
CA-Newfoundland	NST
CA-Atlántico	AST
CA-Este	EST
CA-Saskatchewan	EST
CA-Central	CST
CA-Montañas	MST
CA-Pacífico	PST
CA-Yukon	PST
CH-Zurich	CET
CK-Rarotonga	CKS
CL-Santiago	CLS
CL-Easter	EAS
CN-China	CST
CO-Bogotá	COS
CR-Costa Rica	CST
CU-La Habana	CST
CY-Nicosia	EES
CZ-Praga	CET
DE-Berlín	CET
DK-Copenhague	CET
DM-Dominica	AST
DO-Santo Domingo	AST
EE-Tallin	EET
ES-Madrid	CET
ES-Canarias	WET
FI-Helsinki	EET
FJ-Fiji	NZT
FK-Stanley	FKS
FO-Feroe	WET
FR-París	CET
GB-Londres	GMT
GB-Belfast	GMT
GD-Grenada	AST
GE - Tbilisi	GET
GF-Cayenne	GFT
GI-Gibraltar	CET
GP-Guadalupe	AST
GR-Atenas	EET
GS-Georgia del Sur	GST
GT-Guatemala	CST
GU-Guam	CST
GY-Guyana	GYT
HK-Hong Kong	HKS
HN-Tegucigalpa	CST
HR-Zagreb	CET
HT-Puerto Príncipe	EST
HU-Budapest	CET
IE-Dublín	GMT
IS-Reykjavik	GMT
IT-Roma	CET
JM-Jamaica	EST
JP-Tokio	JST
KY-Caimán	EST

Nombre de la zona horaria	Código de la zona horaria
LC-Santa Lucía	AST
LI-Vaduz	CET
LT-Vilnius	EET
LU-Luxemburgo	CET
LV-Riga	EET
MC-Mónaco	CET
MD-Chisinau	EET
MK-Skopje	CET
MQ-Martinica	AST
MS-Montserrat	AST
MT-Malta	CET
MU - Mauricio	MUT
MX-Ciudad de México	CST
MX-Cancún	CST
MX-Mérida	CST
MX-Monterrey	CST
MX-Mazatlan	MST
MX-Chihuahua	MST
MX-Hermosillo	MST
MX-Tijuana	PST
NI-Managua	CST
NL-Ámsterdam	CET
NO-Oslo	CET
NR-Nauru	NRT
NU-Niue	NUT
NZ-Auckland	NZS
NZ-Chatham	CHA
OM - Muscat	GST
PA-Panamá	EST
PE-Lima	PES
PL-Varsovia	CET
PR-Puerto Rico	AST
PT-Lisboa	WET
PT-Madeira	WET
PT-Azores	AZO
PY-Asunción	PYS
RO-Bucarest	EET
RU-Kaliningrado	EET
RU-Moscú	MSK
RU-Samara	SAM
RU-Yekaterinburgo	YEK
RU-Omsk	OMS
RU-Novosibirsk	NOV
RU-Krasnoyarsk	KRA
RU-Irkutsk	IRK
RU-Yakutsk	YAK
RU-Vladivostok	VLA
RU-Sakhalin	SAK
RU-Magadan	MAG
RU-Kamchatka	PET
RU-Anadyr	ANA

Nombre de la zona horaria	Código de la zona horaria
SE-Estocolmo	CET
SG-Singapur	SGT
SI-Ljubljana	CET
SK-Bratislava	CET
SM-San Marino	CET
SR-Paramaribo	SRT
SV-El Salvador	CST
TR-Estambul	EET
TT-Puerto de España	AST
TW-Taipei	CST
UA-Kiev	EET
US-Este	EST
US-Central	CST
US-Montañas	MST
US-Pacífico	PST
US-Alaska	AKS
US-Aleutian	HAS
US-Hawaii	HST
UY-Montevideo	UYS
VA-Vaticano	CET
YU-Belgrado	CET



# Indice

## Numerics

6753i	
conexión del teléfono	3
función	1
instalación y configuración	2
mensaje de ausencia de servicio	6
mensaje de configuración incompleta	6
pantallas libres	5
personalización	11, 21
primeros pasos	3
requisitos	2

## A

acerca de este manual	1
Ajuste contraste	24
Altavoz, uso	98
aparcar/descolgar	
utilización en el teléfono IP	74
audio, configuración	25
auriculares, utilización	99
automarcación (hotline y warmline)	168

## B

BLF/Reenviar	77
BLF/Reenviar, teclas programables para	78, 80, 81
Bloquear / desbloquear el teléfono	180
Bloquear/desbloquear el teléfono	39
buscar, teclas programables para	94
búsqueda agrupada por RTP	164
búsqueda por RTP, agrupada	164
Buzón de voz	102, 144

## C

cambio del foco de IU a la línea que suena	156
conferencia	
terminar	111
transferir al resto de participantes	111
conferencia, centralizada	168
configuración de la cuenta	125
configuración incompleta	6
Conjunto de caracteres en ruso	34
contraseña de usuario	37
contraseña, restablecer	38

## D

destino de la llamada, visualización	173
desviar llamadas	172
desvío, teclas programables para	76
Dirección IP del teléfono	18
Dirección IP, buscar	18
documentación	1
DTMF, supresión de la reproducción	145

## E

espera, utilización de la función	171
estado de la cuenta	19
estado del teléfono	37
estado del teléfono, mostrar	17

## F

Funciones XML	169, 170
---------------	----------

## G

garantía, limitada	1
grupos de tonos	22

## I

idioma	
descripción general	30
especificar en el teléfono IP	30
grupo de caracteres latin 2	36
Indicación de llamadas transferidas	105
indicador de llamadas no contestadas	
acceso y borrado	143
descripción general	143
indicador de mensaje en espera, configuración	161
inicio del teléfono	3
instalación y configuración	2
intercom, utilización de llamadas salientes	167
Interfaz de usuario Web de Aastra	
estado del teléfono	15
Parámetros de configuración de base	16
Parámetros de funcionamiento	15
Introducción	1

## L

línea preferida	157
Lista agenda	
descargar al teléfono	119
lista agenda	112
Descargar a PC	119
ordenar	113
Lista BLF	58, 60
lista de llamadas	120
descargar al teléfono	124
Llamada entrante interrumpe marcación	154
llamadas en conferencia	106
llamadas Intercom	
Características de la llamada entrante	162
llamadas, finalizar	111
Llamadas, gestión	103
llamadas, gestión	112
llamadas, poner en espera	103
llamadas, realizar	98
Llamadas, recibir	102
llamadas, transferencia	104

## M

M670i	176
marcación rápida	
configuración	53
configuración de prefijo para	46
configuración de una tecla como	46
creación desde el teclado del teléfono	47
creación desde la opción Editar Marc. Ráp	48
creación desde Marcación rápida desde teclado en la interfaz de usuario Web	51
creación desde una tecla programable en la interfaz de usuario Web	

50  
 creación mediante la tecla GUARDAR ..... 49  
 guardar a Lista de remarcación, Lista de Llamadas, Lista agenda .. 52  
 Marcación rápida/Reenviar ..... 79  
 marcar un número ..... 98  
 modo altavoz ..... 25  
 modo altavoz/auriculares ..... 25  
 modo auricular/altavoz ..... 25  
 modo auriculares ..... 25  
 módulo de expansión, 560M ..... 176  
 módulo de expansión, M670i ..... 176

**N**

NoMolestar, activación y desactivación ..... 125, 130

**O**

opciones  
 Interfaz de usuario del teléfono IP ..... 11  
 Interfaz de usuario Web de Aastra ..... 13  
 menú simplificado ..... 12  
 Opciones de línea ..... 42

**P**

panel de teclas ..... 7  
 pantallas libres ..... 5  
 periodo del tono de llamada en espera ..... 148  
 Permitir interrumpir, para las intercomunicaciones ..... 162  
 plan de marcación de emergencia, definición ..... 40  
 plan de marcación, emergencia ..... 40  
 Procedimientos \* ..... 145

**R**

recordatorio de llamada en espera ..... 152  
 recordatorio de llamada en espera durante llamadas activas ..... 151  
 redirección de teclas ..... 170  
 reiniciar el teléfono ..... 39  
 remarcación ..... 100  
 reproducción de un archivo WAV ..... 169  
 Resolución de Problemas ..... 178  
 auricular no funciona ..... 178  
 Bloquear / desbloquear el teléfono ..... 180  
 Buscando la dirección IP ..... 178  
 Cambiar la contraseña ..... 179  
 el teléfono muestra "Sin servicio" ..... 178  
 El teléfono muestra el mensaje "¿Err. cfg cifrada?" ..... 179  
 No hay LED para el mensaje VM ..... 178  
 Pantalla en blanco ..... 178  
 Reiniciar el teléfono ..... 180  
 Sin altavoz ..... 178  
 Sin timbre ..... 178  
 Sin tono de marcación ..... 178  
 Respuesta automática, para intercomunicaciones ..... 162  
 Retardo estado de desplazamiento ..... 153

**S**

servicio XML, acceso ..... 71  
 Silencio micrófono, para intercomunicación ..... 162  
 sin servicio ..... 6, 178  
 solicitud de llamadas perdidas ..... 167

**T**

Tecla ACD ..... 61  
 tecla Agenda ..... 82  
 tecla agenda ..... 83  
 Tecla Aparcar ..... 73

Tecla BLF ..... 57  
 Tecla BLF/Reenviar ..... 77  
 tecla Bloqueo teléfono ..... 92  
 tecla borrar ..... 9  
 tecla Buscar ..... 94  
 tecla conferencia, configuración ..... 86, 87  
 Tecla DCP ..... 65  
 Tecla de conferencia ..... 86  
 Tecla de desconexión interrumpe una llamada entrante ..... 159  
 configurar ..... 159  
 usar ..... 160  
 Tecla de Flash ..... 60  
 Tecla de línea ..... 45  
 Tecla de Lista de Llamadas ..... 84  
 tecla de lista de llamadas ..... 84  
 tecla de lista de llamadas, personalizable ..... 167  
 Tecla Desvío ..... 76  
 Tecla GCP ..... 65  
 tecla guardar ..... 9  
 tecla Info. última llamada (lcr) ..... 75  
 tecla Intercom ..... 88  
 Tecla LCR ..... 75  
 Tecla Lista BLF ..... 58  
 tecla Marcación rápida/Reenviar ..... 79  
 tecla Ningún ..... 96  
 Tecla NoMolestar ..... 56  
 tecla programable  
 descripción ..... 43  
 tecla programable ignorar ..... 168  
 Tecla Reenviar ..... 85  
 tecla Servicios ..... 90  
 Tecla Sprecode ..... 72  
 tecla vacía ..... 96  
 Tecla XML ..... 69  
 teclado, activo ..... 24  
 teclas  
 borrado ..... 97  
 descripciones de ..... 7  
 Info. última llamada (lcr) ..... 75  
 Tecla ACD ..... 61  
 tecla Agenda ..... 82  
 Tecla BLF ..... 57  
 Tecla BLF/Reenviar ..... 77  
 tecla Bloqueo teléfono ..... 92  
 tecla Buscar ..... 94  
 Tecla de conferencia ..... 86  
 Tecla de Flash ..... 60  
 Tecla de línea ..... 45  
 Tecla de Lista de Llamadas ..... 84  
 Tecla de marcación rápida ..... 46  
 Tecla de Marcación rápida/Conf. ..... 81  
 Tecla Desvío ..... 76  
 Tecla Ignorar para XML ..... 168  
 tecla Intercom ..... 88  
 Tecla Lista BLF ..... 58  
 tecla Marcación rápida/Reenviar ..... 79  
 tecla Ningún ..... 96  
 Tecla NoMolestar ..... 56  
 Tecla programable Contestar para XML ..... 168  
 Tecla Reenviar ..... 85  
 tecla Servicios ..... 90  
 Tecla Sprecode ..... 72  
 Tecla XML ..... 69  
 Teclas Aparcar y Descolgar ..... 73

Teclas DCP y GCP ..... 65  
Teclas del teclado ..... 10  
temporizador de la línea preferida ..... 157  
Tono de aviso, para las intercomunicaciones ..... 162  
tonos ..... 21  
tonos de marcación acompasado ..... 149  
transferencia de llamadas  
    indicación de ..... 105

**V**  
volumen del micrófono, auricular ..... 25

**X**  
XML aplicación URI ..... 69  
XML soportado con tono de señalización ..... 150  
XML título de la aplicación ..... 69



### **Exclusión Responsabilidad**

Aastra Telecom Inc. no acepta ninguna responsabilidad por daños y/o costes de larga distancia resultantes de un uso no autorizado o ilegal. Aunque se ha puesto todo el empeño en garantizar la precisión de los manuales, Aastra Telecom Inc. no se hace responsable de los errores u omisiones contenidos en esta documentación. La información contenida en este documento se encuentra sujeta a cambios sin aviso previo.

Copyright © 2011 Aastra Technologies Limited, [www.aastra.com](http://www.aastra.com).

