





Grandstream Networks, Inc.

TELÉFONO MULTIMEDIA IP GXV3140



MANUAL DE USUARIO GXV3140

Índice

INFORMACIÓN GNU Y GPL.....	5
BIENVENIDO.....	6
VISIÓN GENERAL GXV3140.....	6
INSTALACIÓN.....	8
CONTENIDO DEL PAQUETE	8
NORMAS DE SEGURIDAD QUE CUMPLE	8
GARANTÍA	8
CONECTORES DEL GXV3140.....	9
MONTAJE EN LA PARED	10
BASE DEL TELÉFONO.....	10
CONECTANDO EL TELEFONO IP MULTIMEDIA GXV3140.....	11
REALIZANDO LA PRIMERA VÍDEO LLAMADA A TRAVÉS DEL SERVICIO IPVIDEOTALK	12
USO DEL TELÉFONO IP MULTIMEDIA GXV3140.....	13
PANTALLA LCD.....	13
MÚLTIPLES CUENTAS SIP Y LINEAS.....	20
BOCINA DEL TELÉFONO, ALTAVOZ Y MODO DE AURICULARES	21
HACER UNA LLAMADA.....	21
RESPONDER LAS LLAMADAS.....	25
LLAMADA EN ESPERA 	26
TRANSFERENCIA DE LLAMADAS 	27
CONFERENCIA DE 3 VIAS	28
MUTE.....	30
FUNCIONES DE LLAMADAS.....	30
INTERFAZ DE CONFIGURACIÓN WEB GXV3140.....	32
ACCESO A LAS PÁGINAS WEB DE CONFIGURACIÓN	32
DEFINICIONES	33
GUARDANDO LOS CAMBIOS DE CONFIGURACIÓN	34
REINICIO DESDE UBICACIONES REMOTAS.....	34

MENU Y FUNCIONES DE LA PANTALLA LCD	34
AGENDA TELEFONICA	34
HISTORIAL DE LLAMADAS.....	38
MENSAJES	39
REDES SOCIALES	39
<i>SKYPE</i>	40
<i>MENSAJERÍA INSTANTÁNEA (IM)</i>	59
<i>TWITTER</i>	61
<i>FACEBOOK</i>	62
<i>GOOGLE VOICE</i>	64
NAVEGADOR WEB.....	66
MULTIMEDIA.....	68
<i>RADIO INTERNET</i>	68
<i>MEDIA PLAYER</i>	70
<i>PHOTO VIEWER</i>	71
<i>ÁLBUM DE FOTOS</i>	72
<i>GSTRIS</i>	75
<i>MUSICA EN LINEA</i>	75
<i>VÍDEO EN LINEA</i>	76
<i>FOTOS DEL MUNDO</i>	78
<i>PROYECCIÓN DE DIAPOSITIVAS</i>	79
<i>VIDEOS NOTICIAS</i>	80
APLICACIONES	81
<i>CALENDARIO</i>	81
<i>DESPERTADOR</i>	83
<i>CALCULADORA</i>	84
<i>LLAMADA IP DIRECTA</i>	85
<i>ADMINISTRADOR DE ARCHIVOS</i>	86
<i>STOCK</i>	87
<i>MONEDAS</i>	87
<i>IP2LOCATION</i>	88
<i>HOY</i>	89
<i>EL TIEMPO</i>	90
AJUSTES.....	92
<i>CONFIGURACION DE LA CUENTA</i>	92
<i>CONFIGURACION DE LA RED</i>	94
<i>CONFIGURACIONES DE TIEMPO</i>	97
<i>CONFIGURACIONES DE PANTALLA</i>	98
<i>MANTENIMIENTO</i>	99
<i>CÁMARA</i>	101

<i>FUNCIONES DE LLAMADA</i>	102
PERSONALIZAR	104
<i>DISEÑO DE PANTALLA</i>	104
<i>TECLAS PROGRAMABLES</i>	105
<i>PROTECTOR DE PANTALLA</i>	106
<i>IDIOMA</i>	107
<i>TONOS</i>	108
INFORMACIÓN	109
CONSEJOS PARA EL TELEFONO MULTIMEDIA IP GXV3140.....	111
<i>RECUPERAR APLICACIONES MINIMIZADAS</i>	111
ACTUALIZACION DEL SOFTWARE	112
ACTUALIZACION A TRAVEZ DEL MENU CON EL TECLADO.....	112
ACTUALIZACION A TRAVES DE LA PAGINA WEB DE CONFIGURACION	113
SERVIDORES TFTP NO LOCAL.....	113
RESTAURAR LA CONFIGURACION PREDETERMINADA DE FÁBRICA A TRAVES DEL MENU DEL LCD.....	114
RESTAURACION DE FÁBRICA MEDIANTE LA INTERFAZ WEB	115
MI EXPERIENCIA CON EL TELEFONO MULTIMEDIA GXV3140	116

TABLE OF TABLES
GXV3140 USER MANUAL

Table 1: GXV3140 CONNECTORS.....	9
Tabla 2: GXV3140 CONECTORES.....	15
Tabla 3: GXV3140 TECLADO.....	18
Tabla 4: CARACTERÍSTICAS DE LLAMADA.....	30
Tabla 5: GXV3140 AUDIO / VIDEO CODEC Código de función.....	31

INFORMACIÓN GNU Y GPL

El firmware del GXV3140 contiene programas de otras compañías bajo la licencia GNU General Public License (GPL). Grandstream utiliza el software bajo los términos específicos de la licencia GPL. Por favor vea la Licencia Pública General GNU (GPL) para los términos y condiciones exactos de la licencia.

El código fuente de Grandstream GNU y GPL puede ser descargado desde el sitio web de Grandstream:
http://www.grandstream.com/support/faq/gnu_gpl .

BIENVENIDO

Gracias por la compra del Teléfono IP Multimedia GXV3140 Grandstream. El GXV3140 ofrece Plug & Play de vídeo llamadas en tiempo real / de llamadas de voz a través de Internet y aplicaciones de redes sociales. La opción de vídeo llamadas da inicio a la revolución de la comunicación visual, prepárate para mejorar las relaciones personales y de negocios gracias a la ventaja de ver y oír a la persona con que te comunicas.

Este manual de usuario está diseñado para ayudarle a entender cómo configurar y administrar el teléfono IP multimedia GXV3140. Además de demostrar cómo instalar esta unidad con facilidad, este manual se explica cómo aprovechar al máximo todas las funciones de vídeo llamadas y llamadas de voz. Funciones como Llamadas en conferencia, Llamada IP Directa, así como explorar todas las características incorporadas de aplicaciones multimedia como Skype, YouTube, Facebook, Twitter y más.

VISIÓN GENERAL GXV3140

El GXV3140 es una nueva generación de teléfonos multimedia basada en SIP soporta una selección de alta calidad de códecs de audio y es compatible con los códec de vídeo H.264/H.263/H.263+. Las funciones avanzadas de telefonía y vídeo, la interoperabilidad con los productos de terceras compañías ya facilidad de uso lo convierten en un dispositivo ideal IP multimedia para usuarios empresariales y consumidores.

Una vez que el GXV3140 está conectado a la red de Internet de banda ancha, usted puede comenzar a realizar video llamadas utilizando la pantalla LCD de 4,3" a color y disfrutar de otras características del teléfono multimedia, incluyendo:

- Navegador web integrado para acceso de un toque, opción de personalizar los canales RSS en de los y servicios de información en tiempo real como (noticias, actualizaciones de valores, las predicciones del clima meteorológicas, las recetas, las búsquedas de directorio, etc.)
- El acceso a miles de emisoras de radio por Internet y las redes más populares de música en línea como Last.fm, y Flickr Yahoo.
- Acceso a sitios de redes sociales como Facebook y Twitter
- Acceso a vídeo a través de internet y sitios de entretenimiento como YouTube
- Mensajería instantánea con Yahoo/MSN/Google
- Marco digital de fotos
- Full dúplex en modo altavoz
- Soporta 9 diferentes lenguajes
- Capacidad de proyección de vídeo en la TV

Precaución: Los cambios o modificaciones a este producto no expresamente aprobado por Grandstream, o el funcionamiento de este producto de cualquier otra manera que no esté incluido en este manual del usuario, podrían anular la garantía del fabricante

- El presente documento está sujeta a cambios sin previo aviso. La última versión electrónica de este manual de usuario está disponible para su descarga aquí:

http://www.grandstream.com/products/gxv_series/gxv3140/documents/GXV3140_usermanual_english.pdf

- La reproducción o transmisión de la totalidad o cualquier parte, en cualquier forma o por cualquier medio, electrónico o impreso, para cualquier propósito, sin el permiso escrito expreso de Grandstream Networks, en esta sección se documenta los cambios más significativos respecto a versiones anteriores de los manuales de usuario del GXV3140. Sólo las nuevas funciones o mejoras se documenta en este manual. Las actualizaciones menores de correcciones, o de edición no están documentados en este manual.

INSTALACIÓN

CONTENIDO DEL PAQUETE

El paquete del GXV3140 contiene:

1. Un (1) Teléfono GXV3140 (Negro)
2. Una (1) Bocina.
3. Un (1) Cable de teléfono.
4. Una (1) Fuente de poder universal
5. Un (1) Cable Ethernet
6. Una (1) Base de teléfono
7. Un (1) Convertidor de 2,5 mm a 3,5 mm Miniplug estéreo
8. Una (1) Guía de instalación rápida

NORMAS DE SEGURIDAD QUE CUMPLE

El teléfono GXV3140 cumple con FCC/CE y varios estándares de seguridad. El adaptador de alimentación del GXV es compatible con el estándar UL. Utilice solamente el adaptador de corriente universal suministrado en el paquete del GXV. La garantía del fabricante no cubre los daños provocados al teléfono mediante adaptadores de corriente no compatibles.

GARANTÍA

Si el teléfono GXV3140 se compró a un distribuidor, por favor póngase en contacto con la compañía donde fue comprado para el remplazo, reparación o reembolso. Si el teléfono fue comprado directamente a Grandstream, póngase en contacto con un representante de ventas y servicios de Grandstream para un número de RMA (autorización de devolución de materiales), el número antes de que el producto sea devuelto. Grandstream se reserva el derecho de poner cambios a las políticas de garantía sin previo aviso.

Advertencia: Use el adaptador de corriente suministrado con el teléfono. No use un adaptador de corriente diferente ya que esto podría dañar el teléfono, este tipo de daño no está cubierto por la garantía.

CONECTORES DEL GXV3140



Figura 1: Diagrama de conectores del GXV3140

Tabla 1: CONECTORES GXV3140

1	Ranura de tarjeta SD	Ranura de tarjeta SD
2	Puerto USB	Los dispositivos USB se pueden conectar mediante el puerto USB. Por ejemplo, puede conectar una unidad flash USB para guardar las imágenes capturadas o utilizar un teclado o ratón USB para el navegador web
3	Conector para auriculares	convertidor de 2,5 mm a 3,5 mm Miniplug stereo
4	Conector RCA Video/Audio	Puerto de salida de audio y vídeo para conectar periféricos externos (por ejemplo TV)
5	Conector RJ11	Puerto de conector para la bocina del teléfono
6	Puerto Ethernet para PC	Puerto de conexión al PC RJ45-45 10/100Mbps
7	Puerto de red Ethernet	Puerto de conexión Ethernet RJ-45 10/100Mbps
8	Conector de alimentación	Puerto de conector para alimentación de 12V DC
9	Puerto de línea PSTN (opcional)	Puerto de línea PSTN, FXO

MONTAJE EN LA PARED

El GXV3140 cuenta con dos (2) ranuras de la parte posterior del teléfono para mayor comodidad en el montaje de pared. (Ver figura 3)



Figura 3: Montaje en la pared del GXV3140

BASE DEL TELÉFONO

El GXV3140 también se puede colocar en la superficie de la mesa o escritorio a través del soporte móvil (ver figura 4). Hay dos (2) posiciones para el soporte en la parte posterior del teléfono, cada posición soporta proporciona diferente ángulo.



Figura 4: Soporte para pared GXV3140

CONECTANDO EL TELEFONO IP MULTIMEDIA GXV3140

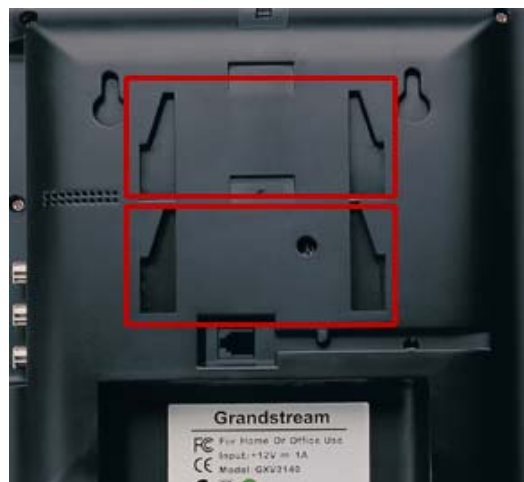

Figura 5: Conectando el GXV3140

REALIZANDO LA PRIMERA VÍDEO LLAMADA A TRAVÉS DEL SERVICIO IPVIDEOTALK

El GXV3140 ofrece a los usuarios la capacidad de enviar y recibir video llamadas gratuitas de por vida a otros GXV3140 en la red IPVideoTalk. Una vez que el GXV3140 está conectado, las llamadas de vídeo se realiza mediante la configuración de Grandstream peer-to-peer SIP tecnología y servicio IPVideoTalk.

Para realizar la primera vídeo llamada, siga los siguientes tres (3) pasos:

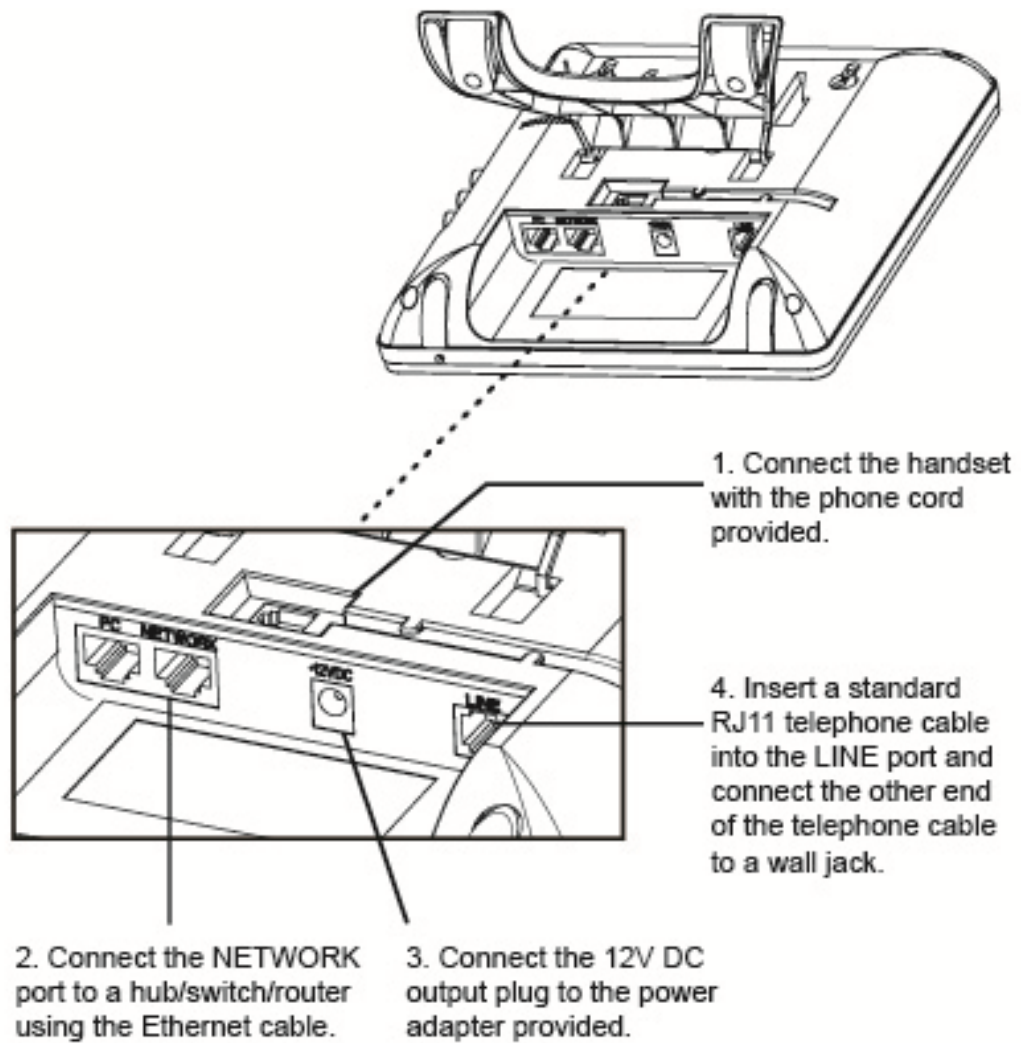
- 1) Conectar el auricular para el teléfono usando el cable del auricular proporcionado. Conectar el cable de red y el cable de alimentación al GXV3140 usando los métodos descritos anteriormente. Espere a que el teléfono se haya iniciado. Una vez iniciado el teléfono este obtendrá una dirección IP mediante DHCP, se intentará registrar a la red IPVideoTalk. Cuando el usuario inicia el teléfono por primera vez, una cuenta se registrará en el servidor de IPVideoTalk con una extensión de aprovisionar de 810xxxx.
- 2) Si el registro es exitoso, el texto IPVideoTalk en la pantalla LCD se iluminará en verde y el número asignado IPVideoTalk (8XXXXXX) específico para este modelo de teléfono se mostrará. En este punto, el teléfono está listo para hacer y recibir vídeo llamadas a través de la red IPVideoTalk.
- 3) Tome el teléfono descolgado, y marque el número del teléfono de cualquier otro que este registrado en la red IPVideoTalk. Si el usuario ha comprado dos o más teléfonos GXV3140 Multimedia IP, estos teléfonos son capaces de establecer video llamadas entre ellos, el usuario inmediatamente experimentará el plug and play natural del GXV3140. Si un usuario sólo tiene un solo equipo GXV3140, el usuario puede elegir las características multimedia marcando 0 para establecer una video llamada con una extensión predeterminada en el servidor.



Figura 6: Pantalla del teléfono GXV3140

Como se muestra en la Figura 6, el área A muestra el vídeo remoto y el área B muestra el vídeo local. Cuando inicia por primera vez un vídeo llamado marcando 0 con una extensión local de un servidor, el usuarios experimentara la reproducción de vídeo en tiempo real con el teléfono.

Para ver un breve vídeo sobre todas las funcionalidades del GXV3140, presione el botón "Demo" en la pantalla de inicio del teléfono. Esto abriría el reproductor multimedia y reproducirá un vídeo. La botón "Demo" se mostrará cuando el teléfono termine de descargar el vídeo corto desde servidor.

USO DEL TELÉFONO IP MULTIMEDIA GXV3140

PANTALLA LCD

Cuando el teléfono está en reposo, la pantalla LCD será similar a la Figura 7. (La dirección de la cuenta y la propiedad intelectual puede ser diferente de un caso a otro, dependiendo del entorno de red y los ajustes.)



Figura 7: Pantalla LCD en reposo GXV3140

Los usuarios pueden pulsar F1 (Menú) para acceder al menú completo, pulse F2 (Cambiar pantalla) para cambiar a otra pantalla (Ver Figura 8), pulse F3 (Skype) para la aplicación de Skype y pulse F4 (Demo) para el vídeo de demostración del GXV3140.



Figura 8: Pantalla LCD mostrando Vídeo Noticias

Presione otra vez F2 para cambiar a la pantalla que muestra el estado de la bolsa y el pronóstico del tiempo. (Ver Figura 9)

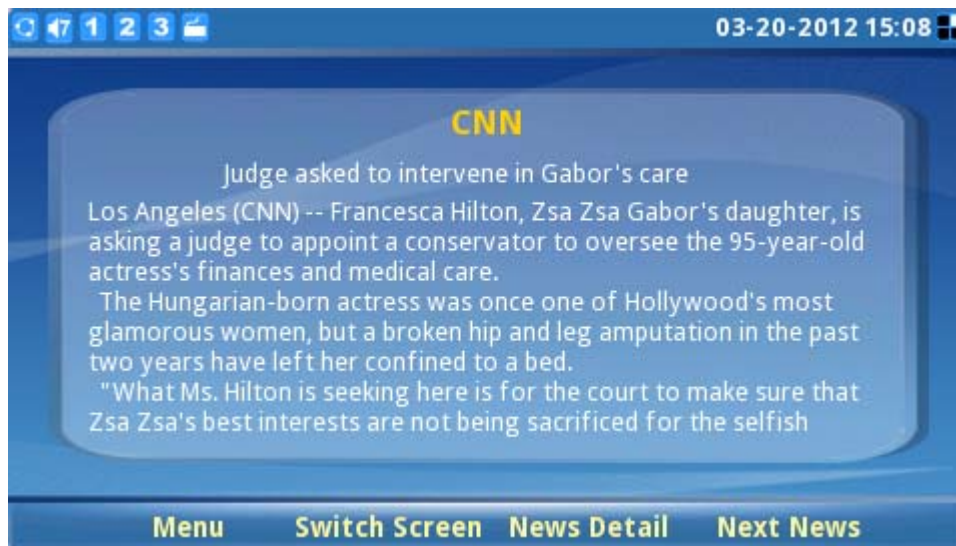

Figura 9: Pantalla LCD mostrando el estado de la bolsa y los pronósticos de tiempo

Presione F2 nuevamente para cambiar a la pantalla que muestra publicaciones del Horóscopo y aplicación "hoy".











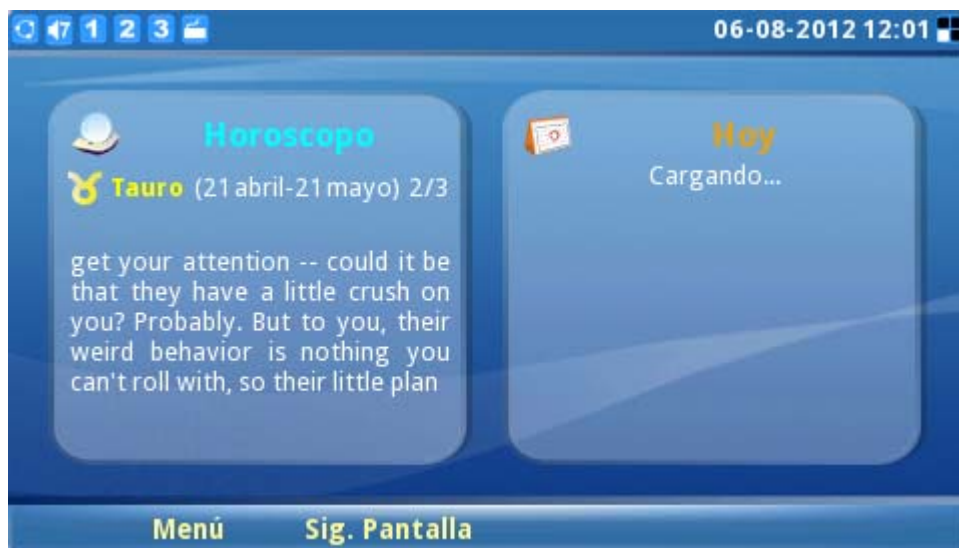























Figura 10: Pantalla LCD Mostrando publicaciones del horóscopo y la aplicación “hoy”

Tabla 2: ICONOS DE LA PANTALLA LCD

Tipos	Icono	Definición	Note
RED		Conectado a la red	
		Falló la conexión a la red, el icono parpadeó en amarillo y gris.	
Estado de la Línea 1		La Cuenta 1 esta registrada	La cuenta y el estado de la línea están separados. Estado de la línea sólo se mostrará si esta ocupada o disponible.
		La Cuenta 1 no esta registrada	
		Línea 1 esta ocupada	Si la línea 1 esta con una llamada en curso.
Estado de la Línea 2		La Cuenta 2 esta registrada	
		La Cuenta 2 no esta registrada	
		Línea 2 está ocupada	Si la línea 2 esta con una llamada en curso
Estado de la Línea 3		La Cuenta 1 está registrada	
		La Cuenta 1 no esta registrada	
		Línea 3 está ocupada	Si la línea 3 esta con una llamada en

			curso
Estado de línea FXO		La línea FXO esta conectada	Si la línea PSTN esta conectada en el puerto LINE y se detecto exitosamente
Todo lo relacionado		Cuenta 1 responder automáticamente	
		Cuenta 2 responder automáticamente	
		Cuenta 3 responder automáticamente	
		Cuenta 1 llamada perdida	Si está configurado para registro de llamadas
		Cuenta 1 llamada perdida	
		Cuenta 1 llamada perdida	
Volumen de llamada		Configuración de volumen, Rango desde 0 a 9. los números en los iconos representan los niveles del volumen	
			
	...		
			
Volumen del Ringtone		Volumen del Ringtone, Rango desde 0 a 9	
			
		
			
Estado del Teléfono		Cámara desactivada	
		No Molestar (Do-Not-Disturb "DND")	
		Llamada pérdida. Si hay una nueva llamada perdida el icono parpadeara.	
		Mute	
Icono de la posición de pantalla		Primer escritorio (Diseño pequeño)	El diseño pequeño o grande puede seleccionarse desde el menú personalizar->personalizar pantalla.

		Segundo escritorio(Diseño pequeño)	
		Primer escritorio (Diseño grande)	
		Segundo escritorio (Diseño grande)	
		Tercer escritorio (Diseño grande)	
		Cuarto escritorio (Diseño grande)	
Salida de audio		El auricular está en uso y está descolgado	
		El auricular está conectado	
		El teléfono esta en altavoz	
		La bocina esta descolgada	
Mensajería instantánea		No está registrada la mensajería instantánea	El icono se muestra del lado derecho de la barra de estado.
		La mensajería instantánea está registrada; El icono parpadeara entre azul y gris.	
		Hay un nuevo mensaje en la mensajería instantánea, El icono parpadeara entre azul y amarillo.	
Aplicaciones		Mensaje de texto. El icono parpadeara si hay un mensaje de texto sin leer.	
		Despertador	
		Reproductor Multimedia (música/video)	El icono se muestra del lado derecho de la barra de estado.
		Internet radio	El icono se muestra del lado derecho de la barra de estado.
		Navegador Web	El icono se muestra del lado derecho de la barra de estado.
		Skype	
		Facebook	
		Twitter	
Dispositivos externos		Tarjeta SD	
		Pen drive USB.	

		Teclado USB	
		Mouse	
		Adaptador inalámbrico USB detectado	
		Luz LED USB	
		Intensidad de la señal inalámbrica. Rango de 0-4. la intensidad de la señal del icono es de 3	









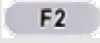
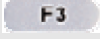
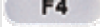

La Figura 11 muestra el diseño del teclado para el GXV3140.

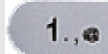
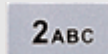
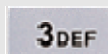

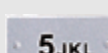
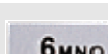



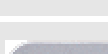

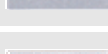
Figura 11: Teclado del GXV3140

Tabla 3: Teclado GXV3140

Tecla	Definición
	Las 4 teclas corresponden a las funciones de que aparecen en la pantalla LCD.
	
	
	

	Selección de cuenta o línea. Tres cuentas SIP pueden ser configuradas, y el botón de línea puede ser configurado para seleccionar la línea que desea usar
	Buscar vídeo/correo de voz u otro tipo de mensajes.
	Agenda Telefónica.
	Teclado estándar del teléfono. La tecla # puede actuar como una tecla de envío. En el modo de entrada, si ingresar una letra del alfabeto, pulse la tecla numérica correspondiente varias veces. Por ejemplo, si el usuario desea ingresar la letra B, presione la tecla 2 tres veces, y si el usuario desea introducir Y, presione 9 cuatro veces
	
	
	
	
	
	
	
	
	
	
	

	<p>Botón de encendido de la cámara: presione el botón para encender la cámara y mostrar la imagen en la pantalla del teléfono.</p>
	<p>Transferencia de llamadas: permite a los usuarios transferir una llamada a otra extensión o número.</p>
	<p>Presione este botón para poner la llamada en espera.</p>
	<p>Botón de conferencia: se conecta con la persona que llama y otro destinatario en la misma llamada, conferencia de 3 vías</p>
	<p>Marca a un nuevo número para llamar o remarca el último número.</p>
	<p>Enciende o apaga el altavoz.</p>
	<p>Botones de navegación: Estas teclas de flechas sirven como botón de arriba / abajo / izquierda / derecha cuando se usa en los menús del GXV3140. El botón central se utiliza como el botón de selección.</p> <p>Cuando el teléfono está en reposo, la flecha hacia arriba y hacia abajo se puede utilizar para aumentar / disminuir el volumen.</p> <p>Cuando el teléfono está con la cámara encendida o durante una vídeo llamada, utilice la flecha hacia arriba / abajo para ajustar los valores y use la flecha derecha / izquierda para acercar y alejar la imagen.</p>

MÚLTIPLES CUENTAS SIP Y LINEAS

El GXV3140 soporta hasta 3 cuentas SIP independientes. Cada cuenta puede tener diferentes servidores SIP, nombres de usuario y configuraciones NAT. Pulse el botón de línea para ver el estado de las 3 líneas y pulse el botón de función correspondiente para seleccionar la cuenta que utilizara para realizar llamadas. Cuando el teléfono está descolgado, pulse el botón de línea para cambiar entre diferentes cuentas SIP.

Por ejemplo, supongamos que el usuario tiene 3 configura las cuentas SIP: Cuenta 1 y Cuenta 2 y Cuenta 3. El estado de registro para cada cuenta se muestra en el escritorio. Si la cuenta está registrada, el icono situado junto a la cuenta será de color amarillo y morado. Si la cuenta no está registrada, el icono situado junto a la cuenta será de color gris con una cruz roja sobre ella. Cuando todas las cuentas están registradas, los usuarios pueden presionar el botón de línea cuando el teléfono está colgado y seleccionar la línea para marcar y efectuar una llamada a través de la línea correspondiente. Cuando el teléfono está descolgado, los usuarios pueden alternar entre las diferentes líneas pulsando el botón

Las llamadas entrantes a través de las tres cuentas usaran la línea correspondiente. Si esta línea está ocupada, el icono de la línea (esquina superior izquierda) será de color verde. Cuando entra una llamada y la línea está ocupada, la próxima línea libre se utilizará, mientras que el icono de esa línea parpadea entre azul y verde.

BOCINA DEL TELÉFONO, ALTAVOZ Y MODO DE AURICULARES

El GXV3140 permite a los usuarios cambiar de la bocina del teléfono al altavoz o un auricular pulsando el botón de SPEAKER.

HACER UNA LLAMADA

Hay varias formas de hacer una llamada:

1. ingresando el numero



- Tome la bocina descolgada o use el altavoz/auricular. Se escuchara un tono; ajuste la cuenta si es necesario, seleccione la línea o cuenta. (ver figura 12), el estado de cada línea se mostrara en la barra superior de la pantalla, y la primera es la cuenta que se usar en la llamada
- Ingrese el numero
- Presione la tecla enviar 



Figura 12: Pantalla de llamada GXV3140

2. Remarcar

Al marcar, el teléfono utilizará la cuenta que se utiliza para llamar al último número marcado. Por lo tanto, si el último número marcado utilizo cuenta SIP número 3, el teléfono también utilizara la cuenta SIP número 3 para volver a remarcar.

- Cuando el teléfono esta en reposo, presione el botón # o la tecla ().
- Cuando use el altavoz, la bocina del teléfono o el auricular, presione el botón remarcar (ver figura 12)

3. Por historial de llamadas

Acceder al menú del teléfono presionando la tecla F1, y luego seleccione "Historial de llamadas". El monitor LCD mostrará todos los tipos de historial de llamadas: "Todo", las "saliente", las "entrantes" y las llamadas "perdidas". Seleccione el historial de llamadas que desea ver usando las flechas arriba y abajo de las teclas de flecha y seleccione el botón de función correspondiente a "marcar" el número o eliminar el registro. (Ver figura 13)



Figura 13: Marcando por el historial

4. Por la agenda telefónica

Entre en el menú pulsando la tecla F1, y luego seleccione "Agenda telefónica". La pantalla LCD mostrará los registros guardados en la Agenda telefónica. Navegue hasta el registro del directorio telefónico con los botones de flechas, y llame al número seleccionado a través del botón de función F1 para "Marcar". Al mismo tiempo, los usuarios pueden navegar a través del directorio o borrar los registros del directorio telefónico. (Ver figura 14)



Figura 14: Marcando por la agenda telefónica

5. Por mensajes

Entre en el menú pulsando la tecla F1, y luego seleccione "Mensajes". La pantalla LCD mostrará la Bandeja de entrada y salida de mensajes, los mensajes enviados y borradores. Seleccione el mensaje y pulse F3 para "Opciones", y luego seleccione "Marcar" para marcar el número. (Ver figura 15)



Figura 15: Mensaje de Pantalla

6. Marcación con la bocina colgada

Sin levantar la bocina, sólo tiene que marcar el número y pulse F3 para marcar. Este teléfono marcará el número y el audio se emitirá a través del altavoz. El teléfono utilizará la cuenta principal para marcar. Para otras cuentas de usuario debe pulsar la tecla LINEA y seleccionar la cuenta, luego de esto marque el número (ver figura 16)



Figura 16: Marcando con la bocina colgada

RESPONDER LAS LLAMADAS



- Llamada entrante individual:** Cuando suena el teléfono, puede utilizar la bocina del teléfono, auricular o el altavoz para contestar la llamada. El usuario también puede pulsar el botón de altavoz () o el botón de función correspondiente para "Aceptar" la llamada en la pantalla LCD ().
- Múltiples llamadas entrantes:** Los usuarios escucharán un tono de llamada en espera y en la pantalla se mostrará el número de la persona que llama cuando hay otra llamada entrante. En este momento, pulse el botón FUNCIÓN correspondiente a "Aceptar" para establecer una conexión con la nueva llamada / llamante. La llamada actual se pone en espera. Los usuarios pueden pulsar el botón () para ver el estado de cada línea y para cambiar entre las líneas.
- Respuesta Automática/Paging/Intercom:** Después de que el teléfono emite un "bip", la llamada se establece automáticamente a través del altavoz. (El teléfono debe estar configurado para permitir la "respuesta automática" o "Paging / Intercom". Esta función también debe ser soportada y configurada desde la IP-PBX)



Figura 17: Pantalla de llamada entrante

LLAMADA EN ESPERA





1. **Llamada en espera:** Presione el botón () para colocar una llamada en espera. La siguiente se imagen se mostrara en la pantalla. (Ver figura 18)



Figura 18: Pantalla de selección de línea

- 2. Recuperar una llamada:** Pulse el botón () o presione el botón "Reanudar" de los botones de FUNCIONES para volver a la llamada. Los usuarios también pueden seleccionar la línea puesta en espera para reanudar la llamada. 
- 3. Múltiples Llamadas:** Para poner la llamada actual en espera, pulse el botón LINE () para seleccionar otra línea o aceptar otra llamada. Cuando la línea está ocupada, el usuario escucha un tono de llamada en espera notificar al usuario que una llamada está en espera. Los usuarios pueden alternar entre las múltiples llamadas al pulsar el botón de Línea y seleccionar la línea que desea responder.

TRANSFERENCIA DE LLAMADAS



- 1. Transferencia Asistida:** Presione el botón "Line" () para seleccionar una línea libre a utilizar para la transferencia de asistida, esto pondrá la llamada en espera inmediatamente, marque el número al que usted desea asistir, luego de la confirmación por parte de la tercera llamada, pulse el botón "transferencia de llamadas", el teléfono mostrará el siguiente mensaje "marque el número (Transferencia ciega) o seleccione la línea (Asistida). (ver figura 19). presione el botón "línea" y seleccione la llamada en espera.
- 2. Transferencia Ciega:** presione el botón "Transferencia de llamada" () para colocar la llamada en espera. El teléfono mostrará el siguiente mensaje: "Número de marcación (ciego) o seleccione la línea (que asistió)". (Ver Figura 19). Marque el número de extensión y pulse F3 para "SEND". Esto transferirá la llamada a la otra parte inmediatamente.



Figura 19: Pantalla de transferencia de llamada



NOTA:





- Para transferir las llamadas a través de dominios SIP, los proveedores de servicio SIP debe ser compatible con la transferencia a través de dominios SIP.
- Si el usuario introduce un número equivocado y desea cancelar la transferencia, simplemente presione de nuevo el botón "TRANSFERENCIA DE LLAMADAS" o en "Cancelar" para cancelar la transferencia o pulse la tecla "HOLD" para mantener la línea y vuelva a intentarlo de nuevo.

CONFERENCIA DE 3 VIAS

#

El GXV3140 soporta vídeo conferencias de 3 vías

1. **Iniciar una llamada de conferencia:** Coloque la primera llamada en espera pulsando el botón "Line" () para llamar la segunda parte. Una vez que el usuario ha establecido la segunda llamada, pulse el botón "Conferencia" () a continuación, seleccione la línea en espera pulsando el botón "Línea" () y seleccione la línea pulsando la tecla de línea correspondiente. Esto haría que las tres parte entren en una conferencia de 3 vías.

2. **Cancelar la Conferencia:** Si después de pulsar el botón "Conferencia" () , el usuario no decide a nadie para conferencia, pulse la tecla de función correspondiente para "Cancelar" la conferencia. ()
3. **Poner fin a la Conferencia:** Hay dos formas de terminar una conferencia: La primera manera es pulsar la tecla "HOLD" () . Esto rompe la conferencia y coloca ambas partes en espera. En este momento el usuario puede hablar individualmente con cualquiera de las dos partes, seleccionando la línea correspondiente. La segunda manera de poner fin a una conferencia es para pasar el rato simplemente para arriba y terminar la llamada. ()

NOTA:

- Durante la conferencia, los usuarios pueden presionar el botón de la cámara () para cambiar el diseño de la pantalla de vídeo de las tres partes de la video conferencia.
- Durante la conferencia de tres vías, si el iniciador de la conferencia cuelga, la conferencia va a terminar. Si los usuarios desean permitir que los otros dos partidos permanezcan en la conversación después de que el iniciador a colgado, ha iniciado la conferencia debe establecer "Transferencia de Conferencia al colgar" a "Sí" en la interfaz de configuración web. Esto permitiría la transferencia de la llamada a la otra parte después de salir el iniciador de la conferencia.

j

Si el indicador de mensaje (MWI) LED parpadea el icono en la esquina superior derecha en color azul, un nuevo mensaje se ha recibido y está a la espera de ser leído, Pulse el botón MSG () para Abrir el mensaje (el botón debe ser configurado). De forma predeterminada, al pulsar el botón MSG se transferirá a la buzón de correo de voz de la Cuenta 1, si el usuario desea entrar en el buzón de voz de la Cuenta 2 o cuenta de 3, la línea correspondiente debe ser seleccionada antes de pulsar el botón MSG. La respuesta de voz interactiva (IVR) guiará al usuario a través del proceso de recuperación de mensajes.

NOTA: Cada una de las 3 cuentas de correo de voz tiene su propia. El número de acceso de correo de voz puede ser instalado en el "ID de correo de voz" de configuración en "Cuentas" en la interfaz de configuración web.

MUTE

#

1. Durante una llamada, la pantalla LCD mostrará "MUTE". Pulse el botón de función correspondiente para silenciar la llamada.
2. Después de presionar el botón de mute durante la llamada, la pantalla LCD mostrara el mensaje "Desactivar Mute" cuando se presiona esta opción la función de silencio será cancelada.

FUNCIONES DE LLAMADAS

Estos son los códigos de función para funciones de llamada. Para usar el código, seleccione la línea que desea utilizar pulsando el botón de línea y entrar en estos códigos de función.

Tabla 4: FUNCIONES DE LLAMADAS

Código	Función
*01	Seleccione el códec preferido para el audio/vídeo usado en la llamada. Marque *01 + código de función de códec + teléfono/Numero de Ext. (Ver tabla 8 para las funciones de los códec) .
*02	Forzar el códec de vídeo/audio usado para la llamada. Marque *02 + código de función de códec + teléfono / Numero de Ext. (Ver tabla 8 para las funciones de los códec).
*30	Bloquear identificador de llamadas (para todas las llamadas posteriores).
*31	Enviar identificador de llamadas (para todas las llamadas posteriores).
*50	Deshabilitar Llamada en espera (para todas las llamadas posteriores).
*51	Activar llamada en espera (para todas las llamadas posteriores).
*67	Bloquear identificador de llamadas (por llamada): Marque * 67 + Teléfono / Ext. Número (sin tono de marcado en el medio).
*82	Enviar identificador de llamada (por llamada): Marcar *82 + Teléfono / Numero de Ext. (Sin tono de marcado en el medio).
*83	Enviar solo audio: Marque *83 + Teléfono / Numero de Ext. (Sin tono de marcado en el medio).
*84	Enviar audio y video: Marque *84 + Teléfono / Numero de Ext. (Sin tono de marcado en el medio).
*70	Desactivar llamada en espera (por llamada): Marque *70 + Teléfono / Numero de Ext. (Sin tono de marcado en el medio).
*71	Activar llamada en espera (por llamada): Marque *71 + Teléfono / Numero de Ext. (Sin tono de marcado en el medio).

*72	Sin desvío de llamadas: Marque *72 + Teléfono / Numero Ext. seguido de la tecla #. Espere un tono de marcado y luego cuelgue (de tono de marcado de entrada de los medios tiene éxito).
*73	Cancelar desvío de llamadas sin condición: Marque *73 y espere a un tono de marcado antes de colgar.
*90	Llamada Ocupado: Marque * 90 + Teléfono / Numero de Ext. seguido de la tecla #. Espere un tono de marcado y luego cuelgue.
*91	Cancelar Llamada ocupada: Marque *91 y esperar a un tono de marcado antes de colgar..
*92	Retraso de desvío de llamadas: marca * 92 + Teléfono / Numero Ext. seguido de la tecla #. Espere un tono de marcado y luego cuelgue.
*93	Retraso de desvío de llamadas: Marque * 93 y espere un tono de marcado antes de colgar.

Tabla 5: Código de los Códec de Audio/Video GXV3140

Códec	Función Código
PCMU	7110
PCMA	7111
G723	723
G726-32	72632
G729	729
G722	722
GSM	7200
L16-256	7202
H.264	264
H.263	263
H.263+	2631998

INTERFAZ DE CONFIGURACIÓN WEB GXV3140

El GXV3140 permite a los usuarios configurar el teléfono IP Multimedia a través de un navegador Web (HTTP/HTTPS) como Internet Explorer de Microsoft o Mozilla Firefox (Java Script debe estar habilitado).



Figura 20: Web interfaz web de configuraciones GXV3140

ACCESO A LAS PÁGINAS WEB DE CONFIGURACIÓN

Para ingresar a la página de configuración Web, se realiza a través de <http://DIRECCION-IP-TELEFONO> donde la Dirección del teléfono-IP es la dirección IP que se muestra en la pantalla LCD del teléfono.

Para acceder al menú del teléfono web de configuración:

- Conecte el ordenador a la misma red que el teléfono.
- Asegúrese de que el teléfono está encendido y muestra su dirección IP en la pantalla LCD.
- Abra un navegador Web en su ordenador.

- Introduzca el teléfono del IP-dirección en la barra de direcciones del navegador.
- Introduzca de inicio de sesión del administrador y la contraseña para acceder al menú de configuración Web.

1. El equipo tiene que estar conectado a la misma sub-red del teléfono. Esto se hace fácilmente mediante la conexión de la computadora al mismo Hub o Switch donde este conectado el teléfono. En ausencia de un hub / switch (o puertos libres en el Hub / Switch), por favor, conecte el ordenador directamente en el teléfono con el puerto-PC en el teléfono.
2. Si el teléfono está correctamente conectado a una conexión a Internet, el teléfono mostrará su dirección IP. Esta dirección tiene el formato: xxx.xxx.xxx.xxx, donde xxx es un número de 0 a 255. Los usuarios tendrán este número para acceder al menú de configuración Web. Por ejemplo, si el teléfono muestra 192.168.0.60, por favor escriba "http://192.168.0.60" en la barra de direcciones del navegador.
3. El nombre de usuario predeterminado del administrador es "admin". La contraseña de administrador por defecto es "admin". El nombre de usuario por defecto para los usuarios finales es "usuario", mientras que la contraseña de usuario por defecto es "123".

NOTA: Al cambiar la configuración, siempre se guarda pulsando el botón “Guardar” en la parte inferior de la página. Para los ajustes que se muestran en la interfaz de usuario Web (IU), los usuarios deben reiniciar el teléfono para que algunos cambios surtan efecto.

DEFINICIONES

Esta sección describe las opciones de la interfaz web de configuración del usuario. Como se ha mencionado, puede iniciar sesión como administrador o un usuario final.

- **Estado:** Muestra el estado de cuenta, estado de la red, e información del sistema del teléfono
- **Cuenta (1 ~ 3):** Para configurar cada una de las cuentas SIP.
- **Configuración avanzada:** Para establecer la configuración general, las características de llamadas, configuración de vídeo y tonos de timbre.
- **Mantenimiento:** Para ajustar la configuración de red, Configuración Wi-Fi, ajustes de tiempo, Acceso Web / Telnet, actualización y aprovisionamiento, Syslog, depuración, idioma, el Administrador de dispositivos y configuración de OpenVPN.
- **Configuración de aplicación:** Para configurar los ajustes para las aplicaciones: agenda,

mensajería instantánea, Twitter, Facebook, Configuración del navegador, radio por Internet, álbum de fotos, Last.fm, YouTube, Foto Mundo, El Tiempo, Noticias RSS y el Administrador de tono.

GUARDANDO LOS CAMBIOS DE CONFIGURACIÓN

Después de los usuarios hace los cambios en la configuración, presione el botón "Guardar" en el menú de configuración. El navegador mostrará entonces una ventana con un mensaje para confirmar los cambios guardados. Reinicie el teléfono para que los cambios surtan efecto, si la configuración que han cambiado tiene un asterisco a su lado.

REINICIO DESDE UBICACIONES REMOTAS

Pulse el botón "Reboot" en la parte superior de la esquina derecha del menú de configuración para reiniciar el teléfono de forma remota. El navegador mostrará entonces una ventana de mensaje para confirmar con el usuario si desea reiniciar el teléfono o no. Haga clic en "Sí" y el teléfono se reiniciará. Espere aproximadamente 2 minutos para volver a iniciar sesión.

MENU Y FUNCIONES DE LA PANTALLA LCD

El menú de la pantalla del GXV3140 ofrece un fácil acceso a una serie de características y herramientas prácticas para ayudar a simplificar los negocios de los usuarios y su vida personal. En esencia, el GXV3140 puede actuar como un asistente personal de muchas maneras. En esta sección, vamos a explorar el menú LCD y características y explicar cómo los usuarios pueden aprovechar al máximo las capacidades de la GXV3140.

AGENDA TELEFONICA

Los usuarios pueden gestionar sus contactos a través de la guía telefónica. La agenda teléfono es compatible con características tales como añadir / borrar / modificar contactos, la agenda telefónica se puede descargar desde el servidor TFTP / HTTP, así como la posibilidad de guardar la agenda en el PC. La agenda telefónica es compatible con hasta 50 grupos de contacto, cada grupo con un máximo de 500 contactos.

Para acceder a la agenda del teléfono, seleccione Menú-> Agenda. Los usuarios también pueden

acceder a la lista de contactos con el botón de agenda en el teléfono. Seleccione la guía telefónica para ver la siguiente figura:



Figura 21: Pantalla de la agenda telefónica

Como se muestra en la figura 21, cada contacto contiene un número de extensión, número de teléfono, número de móvil, número de fax y el grupo al que pertenece. En la esquina inferior derecha, muestra que la capacidad total de la guía telefónica es de 500 contactos, así como el número de contactos registrados. El usuario puede marcar el contacto pulsando la tecla F1, y puede buscar un contacto con la tecla F2. Durante la búsqueda, el usuario tiene que introducir el nombre de usuario para buscar y pulse OK para confirmar. Presione F3 para acceder a "Opciones", se muestra en la Figura 22:



Figura 22: Opciones de la agenda telefónica

Como se muestra en la figura 22, seleccione "Nuevo" para agregar un nuevo contacto, seleccione "Editar" para modificar una entrada existente. Los usuarios pueden agregar la entrada a la agenda y asociar una imagen tomada a través de las opciones de captura de pantalla como una imagen en miniatura para el contacto (ver figura 23)

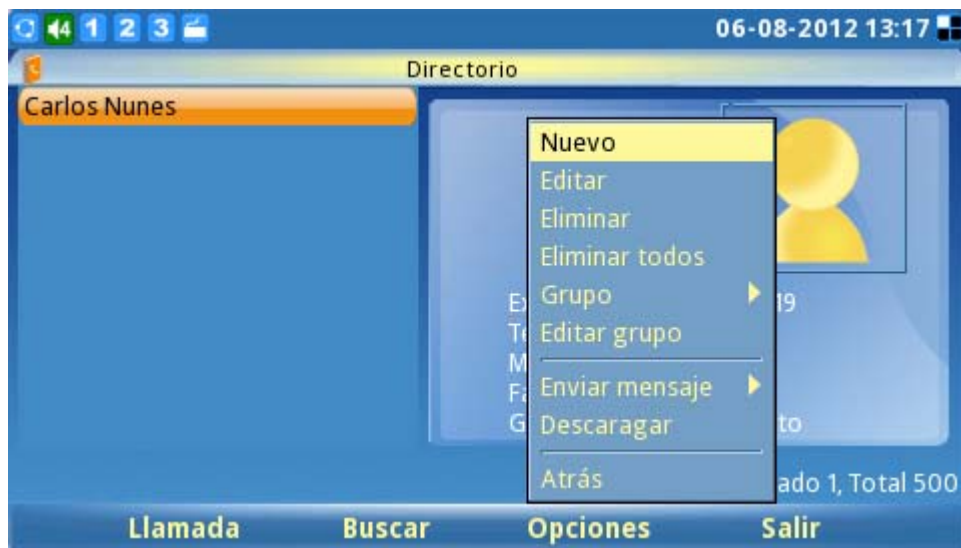
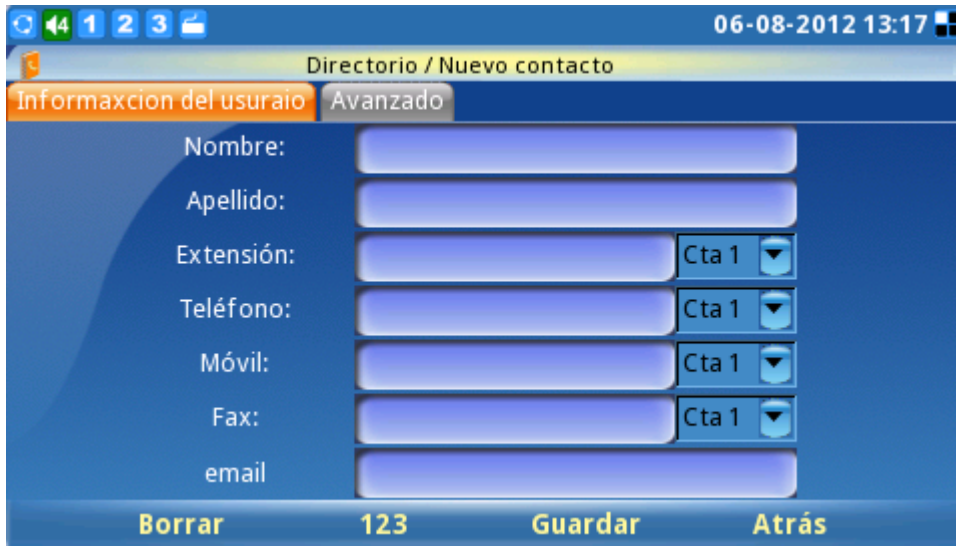

The screenshot shows a web interface for adding a new contact. The title bar reads "Directorio / Nuevo contacto". Below the title bar, there are two tabs: "Información del usuario" (selected) and "Avanzado". The form contains the following fields:

- Nombre: [Text input]
- Apellido: [Text input]
- Extensión: [Text input] Cta 1 [Dropdown]
- Teléfono: [Text input] Cta 1 [Dropdown]
- Móvil: [Text input] Cta 1 [Dropdown]
- Fax: [Text input] Cta 1 [Dropdown]
- email: [Text input]

At the bottom of the form, there are four buttons: "Borrar", "123", "Guardar", and "Atrás".

Figura 23: Agregar un nuevo contacto



The screenshot shows the same web interface, but with the "Avanzado" tab selected. The form contains the following fields and buttons:

- Grupo: [Dropdown menu] Defecto
- Imagen: [Text input] Explora Limpia
- Tono de timbrado: [Dropdown menu] Ninguno
- [Text input] Reproducir Explora

At the bottom of the form, there are four buttons: "Borrar", "123", "Guardar", and "Atrás".

Figura 23: Configuraciones avanzadas agregando un nuevo contacto

En "Opciones", seleccione "Eliminar" para eliminar el contacto, seleccione "Eliminar todo" para eliminar todos los contactos de la libreta de teléfonos.

Además de agregar manualmente cada entrada de la agenda, el GXV3140 permite a los usuarios

compartir y mantener la agenda (por medio de una agenda XML) fácilmente a través de la web. La agenda de XML debe ser almacenada en un servidor HTTP / TFTP. También hay aplicaciones en las que las organizaciones quieren tener un servidor de directorio centralizado y que todos los teléfonos de la organización se sincronicen con el servidor de forma periódica.

Para acceder a esta función, seleccione Opciones-> Descargar y la pantalla mostrará lo siguiente (ver figura 25):



Figura 25: Descargar agenda telefónica

Por favor siga las instrucciones que muestra como compilar el archivo de directorio telefónico XML. Debe tener en cuenta que el nombre del archivo la agenda se fija a gs_phonebook.xml, para que los usuarios no puedan modificar el nombre del archivo de la agenda sobre la base de las preferencias del usuario. Después de compilar el archivo XML de la agenda, coloque el archivo en el directorio raíz del servidor web e iniciar el servidor web.

Asegúrese de especificar el "Modo de Agenda a descargar" y la "ruta del servidor de la agenda a descargar" en la configuración del teléfono. Cuando el archivo XML se descarga, el teléfono analizará y extraerá las entradas de la misma. Si la opción "Reemplazar elementos duplicados" está ajustado a "Apagada", el dispositivo no sustituye los elementos duplicados en la agenda. Después de los ajustes de configuración necesarios se establecen, vaya a la botón "Descargar" junto a "descargar ahora" y pulse el botón redondo en el teléfono.

El GXV3140 iniciará la descarga de la agenda XML y mostrar el mensaje de estado de la descarga en la pantalla LCD del teléfono. Si la descarga se realiza correctamente, el mensaje "¡Descarga de éxito!" se

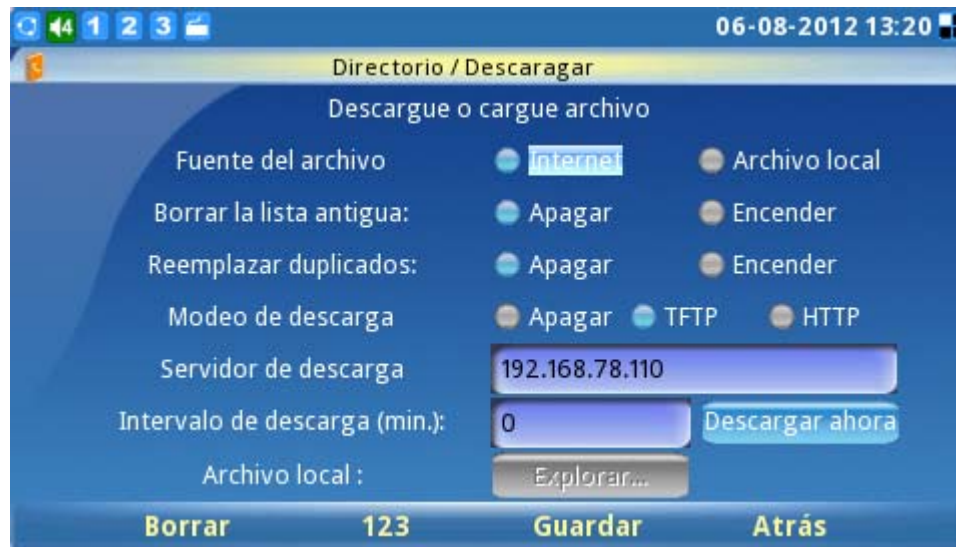
mostrara en la pantalla. Esto significa que todas las entradas de la agenda en el archivo XML se almacenan en el directorio telefónico GXV3140.

HISTORIAL DE LLAMADAS

Los usuarios pueden acceder a los registros llamadas del teléfono a través del historial de llamadas. El historial de llamadas permite a los usuarios ver y gestionar todas las llamadas (salientes, entrantes y perdidas). GXV3140 puede soportar hasta 20 entradas para cada tipo de historial de llamadas. El Menú de Historial de llamadas es accesible mediante la opción "MENÚ" -> "Historial de llamadas". Pulse F1 para seleccionar el registro de llamadas. (Ver Figura 26)

Como se muestra en la Figura 26, los usuarios pueden optar por llamar, guardar un registro de llamadas o seleccione una acción en Opciones. La opción de llamada permite al usuario volver a marcar o marcar el número. La opción Guardar se guarda el nombre / número de la guía telefónica. El "Opciones" del menú desplegable contiene Enviar mensajes, ver, eliminar, eliminar las opciones de todo y regresar.



Figura 26: Historial de llamadas

MENSAJES

El GXV3140 soporta la función de mensajes de texto (actualmente sólo es compatible en Inglés). Si dos GXV3140s están registrados en el mismo servidor SIP, mensajes de texto pueden ser enviados / recibidos entre dos partes. Del mismo modo, si otros productos de propiedad intelectual son compatibles con esta función, la función de mensajes de texto también se puede utilizar para enviar / recibir mensajes entre el dispositivo y el GXV3140. Esta aplicación es accesible mediante la opción "MENÚ" -> "Mensajes".



Figura 27: Buzón de mensajes

Como se muestra en la figura 27, los usuarios pueden crear, ver y administrar sus mensajes. Cuando el usuario presiona F3, al seleccionar "Opciones", el usuario puede marcar el número del remitente, guardar el número del remitente, o borrar el mensaje (s).

REDES SOCIALES

El Teléfono IP Multimedia GXV3140 es compatible con las mas populares redes sociales en línea, incluyendo Skype, servicios de mensajería instantánea (Google Talk, MSN, QQ y Yahoo), Twitter, Facebook y Google Voice.

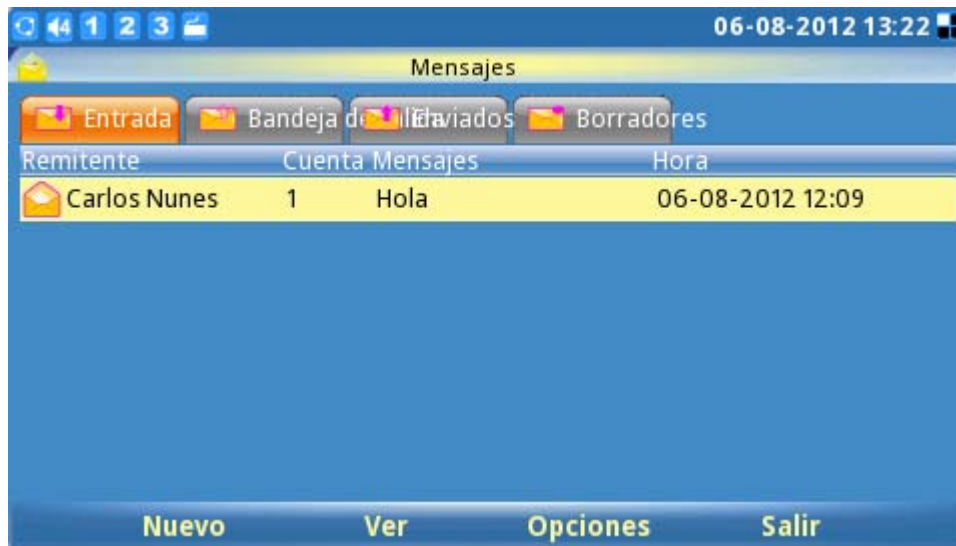

Figura 28: Redes Sociales

SKYPE

Skype es una aplicación de software de telefonía IP que permite que se comuniquen millones de usuarios mediante el envío y recepción de voz y vídeo llamadas a otros usuarios de Skype en ordenadores, dispositivos móviles y otros teléfonos GXV3140. Para acceder a Skype en el GXV3140, selecciona "Menú" -> "Redes Sociales" -> "Skype" (ver figura 31).



Figura 29: Skype

#

Crear una cuenta Skype

Una cuenta de Skype se necesita para poder utilizar la aplicación de llamadas gratuitas de voz y las vídeo llamadas. Si el usuario no tiene una cuenta de Skype pre-existente, una nueva cuenta se pueden crear utilizando la página de solicitud de inicio de sesión de Skype en el GXV3140. Seleccione la opción "¿No tienes nombre de usuario?" Para ser enviado a través del proceso de registro (ver figura 32).



Figura 30: Inicio de sesión Skype

A continuación, seleccione "Aceptar" para aceptar los términos del acuerdo de Skype (ver figura 31). Los usuarios estarán obligados a proporcionar información válida para crear una nueva cuenta de Skype.



Figura 31: Términos de servicio Skype

Durante el registro de la cuenta, un mensaje de advertencia se mostrará si la dirección del nombre de usuario, contraseña o dirección de correo electrónico no es válida. Si una marca de verificación verde aparece a la derecha de cada elemento esto indicara que se ha introducido la información con éxito. Si desea guardar su información de acceso o recibir noticias y ofertas especiales de Skype, simplemente marque las casillas correspondientes. Después de que todos los campos solicitados se hayan completado, el botón de "inicio de sesión" se activará. Pulse el botón "Iniciar Sesión" para completar el proceso de registro de cuenta. (Ver figura 34).

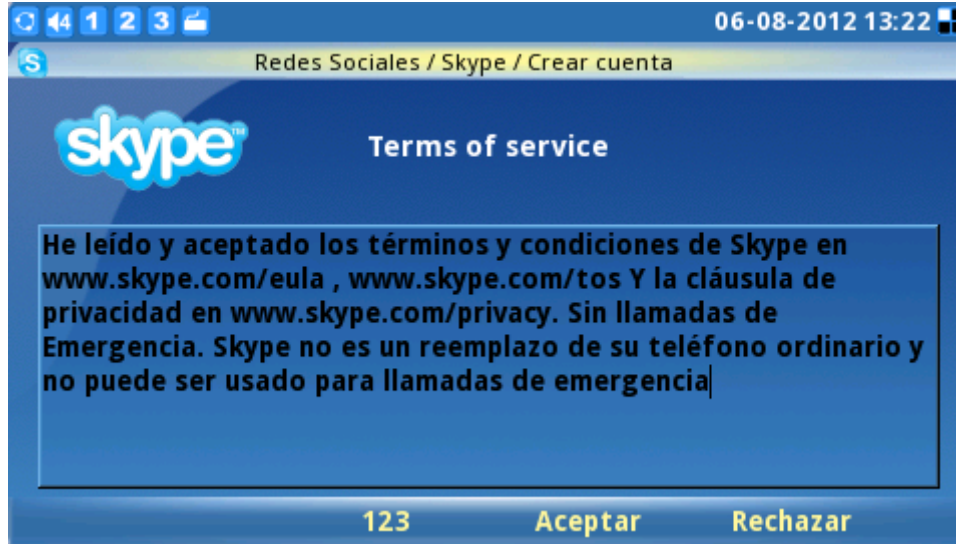

Figura 32: Creando una nueva cuenta en Skype

Inicio de sesión con cuenta pre-existente

#

Los usuarios con una cuenta de Skype pre-existente puede acceder a Skype con sólo introducir el nombre de usuario y la contraseña correcta. Completar la información y pulsar el botón "inicio de sesión" para iniciar sesión en Skype. (Ver figura 35)



Figura 32: Inicio de sesión Skype

Si el usuario olvida la contraseña, haga clic en "¿Olvidó la contraseña?" Para obtener las instrucciones de restablecimiento de contraseñas. Las opciones tales como "Iniciar sesión automáticamente la próxima vez" y "Iniciar Skype cuando me pongo el teléfono" están disponibles para ayudar a los usuarios iniciar sesión de forma automática sin tener que introducir la información del usuario la próxima vez.

Nota: Como alternativa, los usuarios también pueden acceder a la interfaz web en el GXV3140. Seleccione "Configuración de la aplicación" -> "Skype". Haga clic en el botón "Agregar" y complete el nombre de usuario / contraseña para agregar la cuenta de Skype para el GXV3140.

#

Gestión de contactos

Después de iniciar sesión, la lista de contacto del usuario serán mostrada, esta mostrara la información de estado y el perfil de los contactos a la derecha de la ventana. Los usuarios también pueden agregar contactos al seleccionar "Opciones" -> "Contacto" -> "Agregar". Para ver la información detallada de contacto, seleccione "Ver perfil". La capacidad de eliminar y bloquear un

contacto también está disponible al seleccionar el botón correspondiente en la sección "Contacto" de la ventana. (Ver figura 36).



Figura 33: Opciones del menú Skype

Para la gestión eficiente de los contacto, los usuarios pueden guardar los contactos en diferentes grupos. Seleccione "Ver grupos" para elegir uno de los grupos. Para colocar un contacto en un grupo específico, seleccione "Agregar a grupo". Seleccione "Ver todos los grupos" para revisar y ver toda la información del.

#

Configuración

Los usuarios pueden seleccionar "Opciones" -> "Configuración" para acceder a cuatro (4) fichas personales de ajuste (General, funciones de llamada, tonos de llamada y de privacidad). (Ver figura 37).



Figura 34: Configuración de Skype

La pestaña de configuración general (ver figura 35) permite a los usuarios configurar los parámetros generales de Skype incluido el establecimiento del período de tiempo (en minutos) antes de mostrar al usuario como "Ausente" cuando el usuario está inactivo. El tiempo de duración de permanencia de la información del historial de llamadas también se puede configurar mediante la selección de duración del período "Mantener el historia por:" en el menú. Para borrar el historial de llamadas, los usuarios sólo tendrán que seleccionar el botón titulado "Borrar historial". Para inicio de sesión del usuario automáticamente después de encender el GXV3140, la opción "Mantener el historia de:" la casilla de verificación se debe seleccionar. Para guardar adecuadamente todos estos ajustes con éxito, los usuarios deben pulsar el botón "Guardar" tecla de función.



Figura 35: Configuraciones generales Skype

La ficha de funciones de llamadas (ver figura 39) permite al usuario configurar las funciones de llamadas para la aplicación de Skype. Las llamadas se puede programar para que se contesten automáticamente cuando hay una llamada entrante mediante la opción "Habilitar" para "contestar las llamadas automáticamente". Las llamadas también pueden ser automáticamente enviadas a otro usuario de Skype en el caso de que el usuario no es a través de Skype. Para activar la función de desvío de llamadas, seleccione "Desvío de llamadas cuando no estoy en Skype" e introduzca el nombre de Skype y el período de tiempo (segundo) que debe sonar la llamada sin respuesta antes de que la llamada sea desví. Para guardar adecuadamente todos estos ajustes con éxito, los usuarios deben pulsar el botón "Guardar" tecla de función.

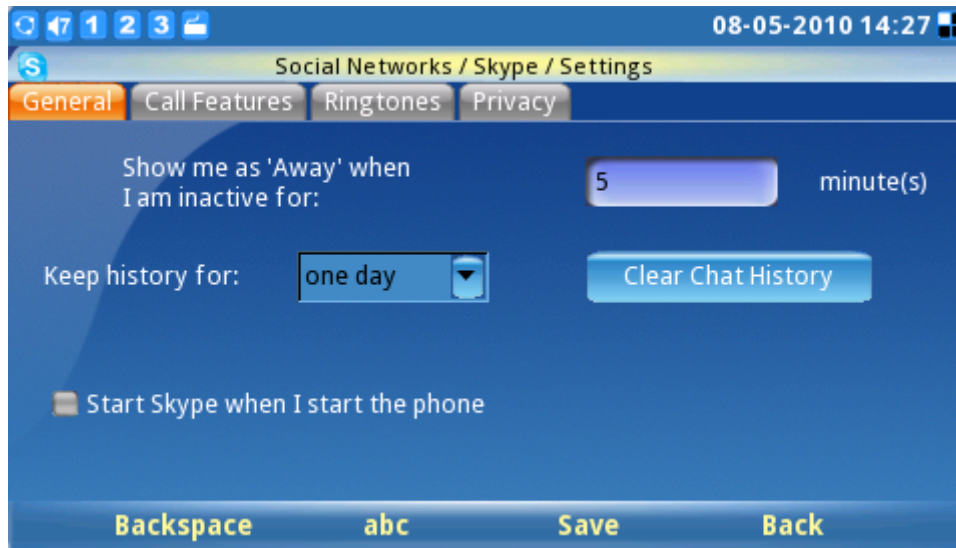

Figura 36: configuraciones de llamadas Skype

La ficha de Tonos (ver figura 37) permite a los usuarios cambiar y personalizar los tonos de llamada, tanto para la llamada y la función de chat. Para escuchar el tono de llamada actual, pulse "Play" al lado del menú desplegable.

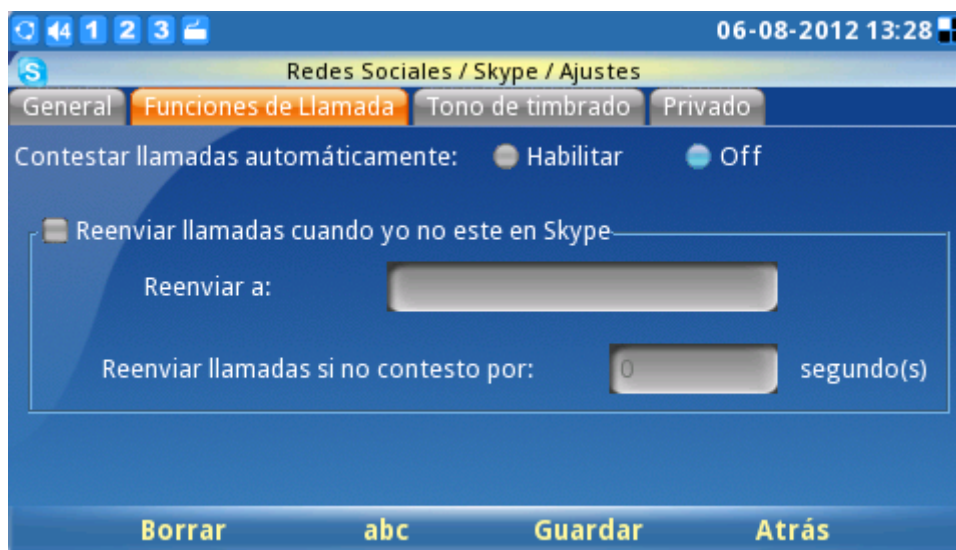

Figura 36: Configuraciones de Tono de Timbrado de Skype

Para personalizar o seleccionar un tono diferente, los usuarios tienen que seleccionar "Personalizar" en el menú desplegable. Luego presione el botón "examinar" y "Abrir" para acceder al archivo de tono de llamada desde el Administrador de archivos. Pulse el botón "Guardar" para configurar correctamente el tono deseado. (Ver figura 37).



Figura 37: Configuraciones de Tonos de Timbrado de Skype

La pestaña de privacidad (ver figura 38) es muy importante, ya que controla las llamadas entrantes, chats y otros datos personales expuestos a otros usuarios de Skype. Seleccione "Cualquiera" o "Sólo las personas de mis contactos" para configurar los privilegios para las llamadas entrantes, chats, ver el número de teléfono y Avatar. Para dejar que otros vean la lista de contactos, seleccione la opción "Mostrar la cantidad de contactos que tengo". Para permitir que otros usuarios de Skype puedan ver el estado de una llamada, los usuarios deben consultar "Permitir que mi estado se muestre en la web". Para guardar adecuadamente todos estos ajustes con éxito, los usuarios deben pulsar el botón "Guardar" tecla de función.



Figura 39: Configuraciones de privacidad Skype

Llamadas

Para realizar una llamada de Skype a un contacto en la lista de contactos (ver figura 40), vaya a la pestaña "Contactos" y seleccione la persona de contacto que desee. Cuando se selecciona, la información del contacto y el estado se mostrará a la derecha de la pantalla. Para iniciar o hacer una llamada, los usuarios tienen que pulsar la tecla de función "Llamar" en la pantalla del contacto deseada.

Para realizar una llamada de sólo audio, seleccione el contacto y seleccione "Opciones" -> "Contacto" -> "Llamadas de audio".

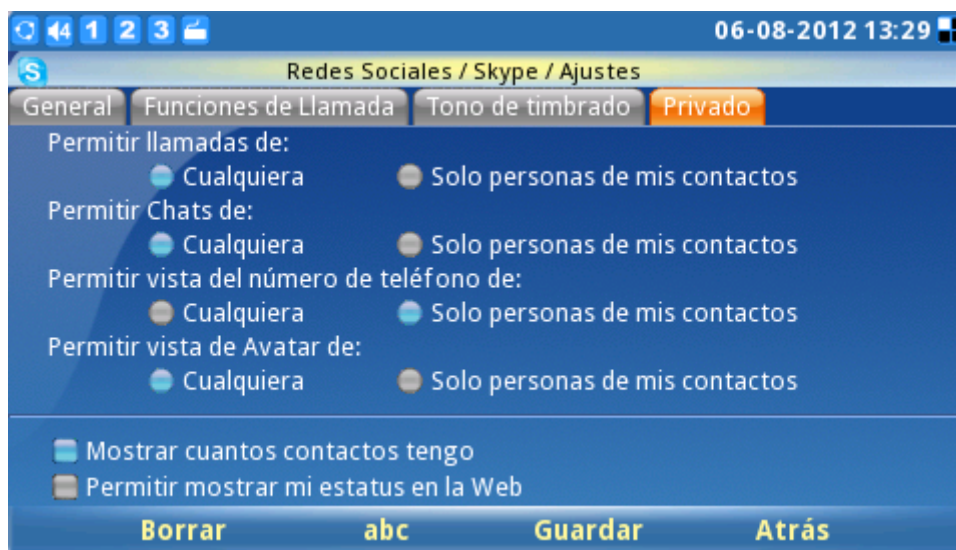
La Figura 41 muestra la pantalla cuando la llamada está siendo marcada. Para cancelar la llamada antes de que se establezca la conexión, basta con pulsar el botón "Cancelar" tecla de función.



Figura 40: Lista de contactos Skype

Para realizar una llamada de audio, seleccione el contacto y seleccione "Opciones" -> "Contacto" -> "Llamada de audio".

La figura 41 muestra la pantalla cuando la llamada está siendo marcada. Para cancelar la llamada antes de que se establezca la conexión, basta con pulsar el botón "Cancelar" tecla de función.



Figura 41: Realizar una llamada con Skype

Cuando el usuario recibe una llamada entrante, la ventana se muestra a continuación (ver figura 42) se mostrará. Los usuarios deben seleccionar "Aceptar" o "Aceptar Audio" o "Rechazar" antes de la conversación se establezca.



Figura 42: Recibir una llamada en Skype

El GXV3140 soporta llamada espera / retomar llamada cuando se utiliza Skype. Durante una llamada inicial puede hacer otra solicitud de llamada, pulse la tecla de línea () en el GXV3140 y seleccione la línea en la que desea establecer la conversación correspondiente (ver la figura 43). Para reanudar la llamada inicial en espera, el usuario debe seleccionar la línea pulsando la tecla de la línea y seleccionando la línea para cambiar entre las llamadas.



Figura 43: Llamada en espera Skype

NOTA: El GXV3140 no es compatible con las llamadas de conferencia de Skype en este momento.

Para realizar una llamada a un interlocutor externo o no en la lista de contacto del usuario actual, simplemente ingrese el número telefónico o nombre de usuario Skype a través la ficha "Llamar" (ver figura 43). Por llamada de SkypeOut o de llamadas a un teléfono fijo externo o un número, los usuarios necesitan comprobar su saldo en la cuenta antes de intentar una llamada. El Balance de crédito de Skype está disponible se muestra para la comodidad del usuario.

Para iniciar una conversación, ingrese el número o el nombre de usuario Skype a llamar y luego presione el botón "Llamar". Para buscar el código de país para el país correspondiente, sólo tiene que seleccionar el "código Buscar".

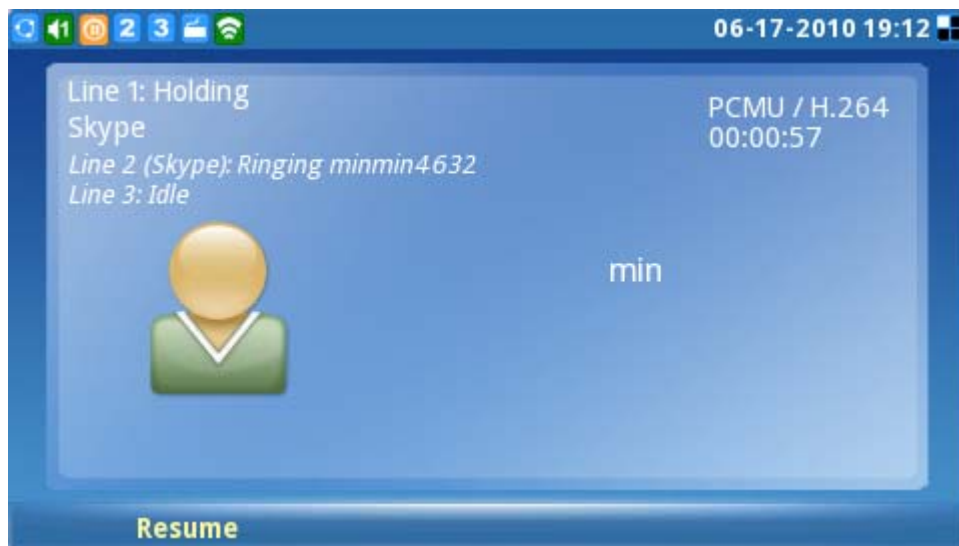
Advertencia: No se permiten llamadas de emergencia, Skype no es un remplazo de un teléfono estándar.



Figura 44: Llamada SkypeOut

Chats

Para chatear con un contacto de Skype, vaya a la pestaña "Contacto" y seleccionar la persona de contacto (ver figura 45). Pulse el botón "Chat" para iniciar la ventana de chat.



Figura 45: Lista de contactos Skype

Una vez que la ventana de chat se abre, el usuario podrá ver la pantalla similar a la figura 46. Pulse el botón "Chat" para iniciar la conversación. Pulse el botón "Opciones" para las configuraciones adicionales del chat



Figura 47: Opciones del Chat de Skype

Para chatear, ingrese el mensaje en la ventana y pulse el botón "Enviar". El mensaje, el nombre y fecha y hora se mostrará en la ventana. Para salir del chat, pulse el botón "Cancelar" (ver figura 48)



Figura 49: Chat Skype

En la ventana de chat, los usuarios pueden seleccionar las diferentes opciones con el botón "Opciones". Seleccione "Mostrar miembros" para ver los contactos de chat. Desplácese hacia abajo para "Cerrar el chat" y "Dejar Chat" para salir de la ventana de chat. Los usuarios también son capaces de ver o borrar el historial de chat mediante la opción "Historial de Chat" (ver figura 50).



Figura 50: Historial de chat Skype

Para añadir miembros a un chat, seleccione "Opciones" -> "Añadir miembros" y agregar un contacto a la lista de contactos (ver figura 52). Seleccione el contacto y pulse el botón "Agregar" -> "Aceptar". Una vez que el contacto se une, todos en esta sala de chat puedes charlar.



Figura 51: Adición de contactos al chat Skype

Para más opciones del chat vaya a "Chat" (ver figura 52). El historial del chat se mostrara así como también la posibilidad de iniciar un nuevo chat pulsando el botón "Abrir" en una de las pestañas. Utilizando "Opciones" los usuarios también puede eliminar el historial de chat.



Figura 52: Eliminar Conversaciones Chat de Skype

Historia

Para ver el historial de todos los eventos de llamada los usuarios pueden desplazarse a la pestaña "Historia". Pulsando el botón "Opciones", los usuarios pueden borrar los elementos seleccionados ó borrar el historial. La capacidad de eliminar ó bloquear contactos también está disponible al elegir "Contactos" en uno de los elementos seleccionados en la lista del historial. Para ver la información del historial en diferentes categorías los usuarios pueden seleccionar "Ver" pulse la tecla "Todo", "salida", "Entrante", "Perdida" ó correo de voz (ver figura 53).

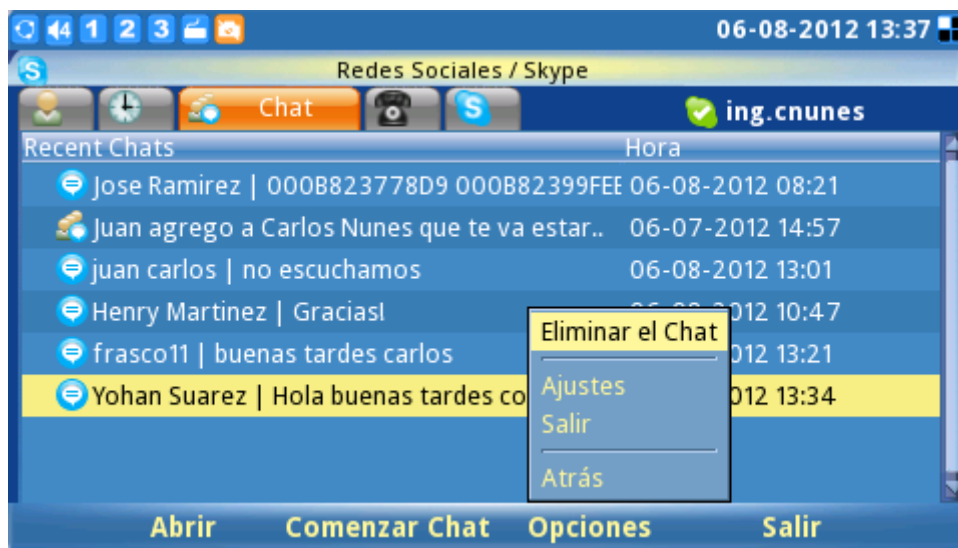

Figura 53: Ver el Historial de Llamadas en Skype

En esta pantalla los usuarios también pueden iniciar una llamada ó chatear con los contactos de la lista del historial pulsando el icono "Llamada" ó "Chatear".

Perfil

Para configurar la información personal del usuario seleccione la pestaña "Perfil" (ver figura 54), pulse F1 para cambiar el estado de "en línea", "Ausente", "No molestar", "Invisible" ó "Desconectado".

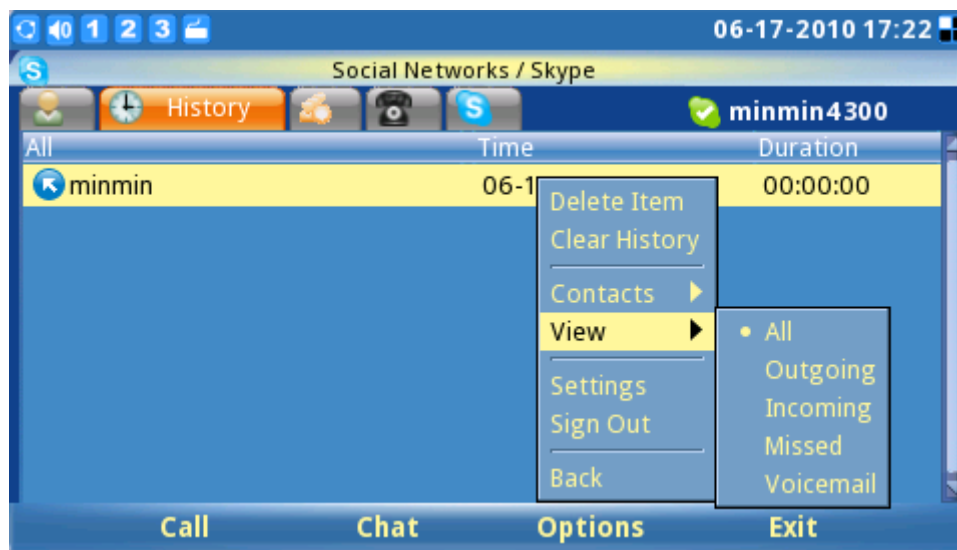

Figura 54: Establecer el Estado del usuario

Si el estado del perfil se ajusta en "No molestar" todas las llamadas entrantes se mostrarán como llamadas perdidas en "llamadas perdidas" del menú. El estado se puede cambiar en cualquier momento al seleccionar el estado apropiado en el menú.

Para editar el perfil del usuario presione "Opciones" -> "Editar" y aparecerá una lista de contactos, otros (ver figura 54) introduzca la información detallada de los artículos como el teléfono de casa, teléfono de oficina, etc (ver figura 55). Pulse el botón "Guardar" para guardar todos los cambios.



Figura 54: Opciones de Skype (Editar Información del Perfil de Skype)



Figura 55: Pantalla de Información del Perfil de Skype

Para cambiar la imagen de perfil predeterminada los usuarios pueden seleccionar las fotos de un archivo existente ó una imagen desde una captura instantánea (ver figura 56).



Figura 56: Selección de Foto de Perfil para Skype

Para cambiar la contraseña del usuario existente pulse el botón "Cambiar Contraseña" -> "Entrada" (ver figura 57). A continuación escriba la contraseña actual y luego la nueva contraseña repítala, podrá ver inmediatamente un icono de verificación en verde del lado derecho de la pantalla indicando que la contraseña es válida. El botón "Cambiar" se activará una vez que la información correcta se llene, pulse el botón "Cancelar" para salir de la ventana sin cambiar la contraseña.



Figura 57: Cambiar la Contraseña de Skype

Salir de Skype

Para salir de la aplicación Skype presione el botón "Salir" (ver figura 58). Seleccione "Minimizar" para mantener abierta la aplicación Skype mientras navega por el menú de usuario, se mostrara un pequeño icono de Skype (S) en la esquina derecha de la pantalla. Mantener activa elimina la necesidad de iniciar sesión en Skype de nuevo para hacer ó recibir llamadas más tarde. Si la opción "Salir de Skype" está seleccionado el "inicio de sesión automático" estará disponible la próxima vez que el usuario inicie Skype.



Figura 58: Salir Completamente de Skype

Para Salir de Skype pulse "Opciones" -> "Salir" para cerrar Skype completamente (ver figura 61).



Figura 59: Salir de Skype

MENSAJERÍA INSTANTÁNEA (IM)

La IM (Mensajería Instantánea) es accesible a través de Menú-> Redes Sociales-> Mensajería instantánea. Con el fin de comenzar a usar las características de mensajería instantánea los usuarios deben tener una cuenta ya creada. Los usuarios pueden gestionar sus cuentas de este modo, vaya a Opciones-> Cuentas-> Gestionar Cuentas (figura 60).



Figura 60: Administrar cuentas de mensajería instantánea

Aparecerá a continuación la información de acceso para el servicio de mensajería instantánea de elección (ver figura 61).

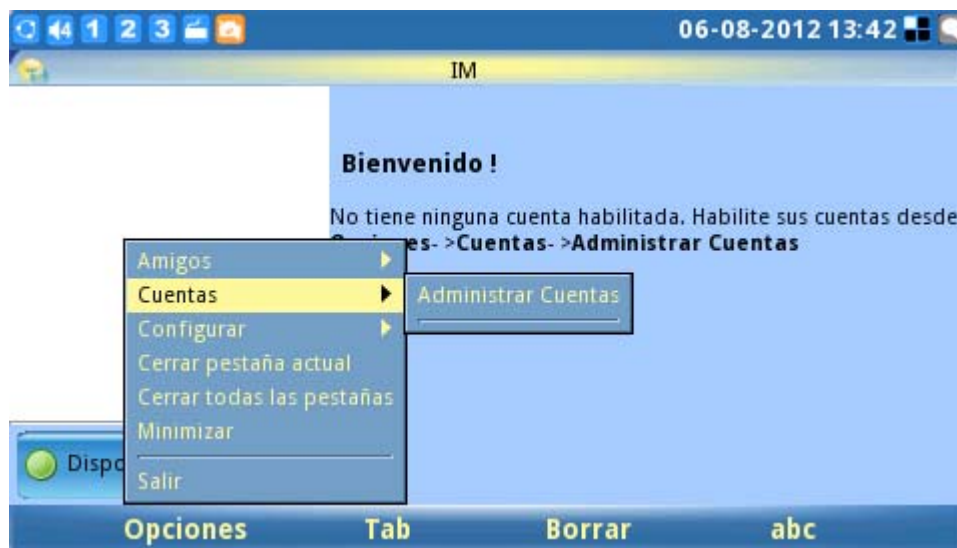

Figura 61: Seleccionar aplicación de mensajería instantánea

Tras registrarse, los usuarios pueden comenzar a usar el chat de mensajería instantánea con sus contactos en línea. (Ver figura 62) Para un funcionamiento rápido y eficiente, conectar un teclado externo / ratón para el teléfono a través del puerto USB.



Figura 62: Chatear con los contactos a través de la mensajería instantánea

TWITTER

Twitter es una red social gratuita y servicio de micro-blogging que permite a los usuarios enviar y leer mensajes de conocidos como 'tweets'. Incorporado en el GXV3140 la aplicación de Twitter ofrece a los usuarios una mayor flexibilidad y facilidad, ya que pueden compartir y descubrir lo que está sucediendo ahora mismo, en cualquier parte del mundo. La aplicación de Twitter es accesible a través de "MENÚ" -> "Redes Sociales" -> "Twitter".

Una vez que se accede a la aplicación de Twitter, presione el botón "Entrar" tecla de función para configurar la información de acceso a Twitter. (Ver figura 63). Para mayor facilidad, se recomienda utilizar la interfaz web de inicio de sesión para configurar la cuenta de usuario. El GXV3140 recuerda la información de inicio de sesión de las cuentas para que los usuarios sólo tengan que configurar las credenciales de inicio de sesión una vez.



Figura 63: Ingresando a la pantalla de Twitter

Una vez que la información de cuenta se ha configurado y la conexión es exitosa, los usuarios pueden empezar a twittear y recibir mensajes de Twitter de otros usuarios. (Ver figura 64).



Figura 64: Feeds de Twitter

Los usuarios pueden configurar varios parámetros de la aplicación de Twitter mediante la selección de "Opciones" -> "Configuración" en la aplicación de Twitter. En la página de configuración de Twitter, los usuarios pueden añadir / eliminar / editar información de la cuenta, configurar la dirección URL del servicio y la lista, especificar el formato de retweet, visualizar límite y el intervalo de actualización de Twitter. (Ver figura 64).

FACEBOOK

La aplicación incorporada Facebook ayuda a los usuarios a conectarse y compartir con la gente en sus vidas.



Figura 65: Pantalla Principal de Facebook

Facebook es accesible a través de "MENU" -> "Redes Sociales" -> "Facebook". Una vez en Facebook, pulse la tecla "Entrar" tecla de función para configurar la información de acceso a Facebook. (Ver figura 66). Para mayor facilidad, se recomienda utilizar la interfaz web de configuración de inicio de sesión para configurar la cuenta de usuario. El GXV3140 recuerda la información de inicio de sesión de las cuentas para que los usuarios sólo necesiten configurar las credenciales de inicio de sesión una sola vez.



Figura 66: Pantalla de Inicio de Sección de Facebook

Después de que el usuario ha configurado la información de la cuenta y se registra con éxito, se puede comenzar a recibir actualizaciones y explorar todas las funcionalidades del Facebook con esta aplicación.



Figura 67: Pantalla de Autenticación de Facebook

GOOGLE VOICE

La aplicación de Google Voice permite a los usuarios realizar llamadas, enviar mensajes, gestionar contactos y cuenta después de iniciar sesión en la cuenta de Google Voice.

Como se puede observar en la Figura 68 y 69, pulse Inicio de sesión y a continuación ingresar el correo electrónico y la contraseña, haga clic en Aceptar para ingresar la cuenta de Google Voice.



Figura 68: Pantalla de Autenticación de Google Voice

Después de iniciar sesión, seleccione la opción "teclado". Marque el número y pulse la tecla " * " para SMS y " # " para acceso telefónico. (Ver Figura 69)

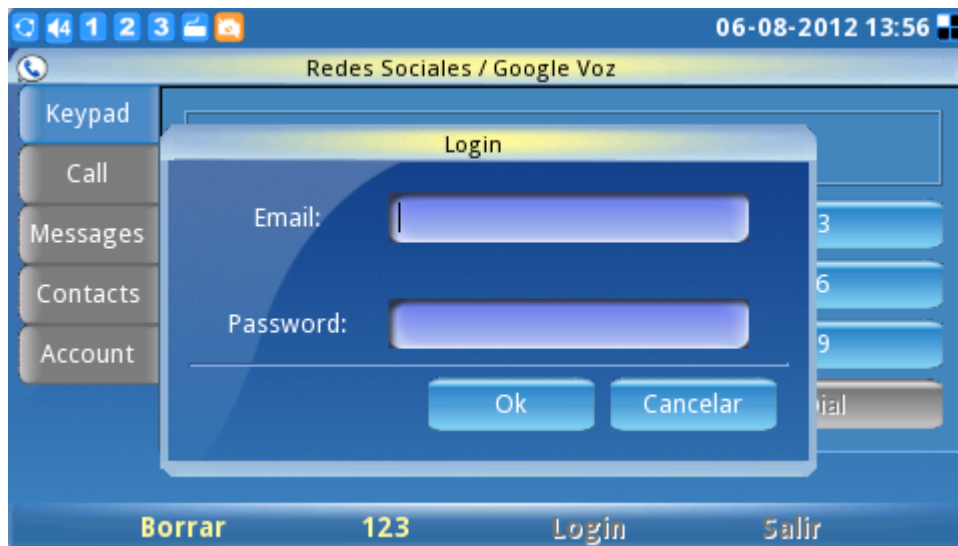

Figura 69: Teclado Google Voice

La siguiente imagen muestra la pantalla de SMS. Edite el mensaje y pulse tecla "Enviar". Los usuarios también pueden marcar el número aquí.



Figura 70: Envío de Mensajes Google Voice

Desplácese hasta la opción "Llamar". En la pantalla, habrá una lista del historial de llamadas tal como se muestra la figura 71

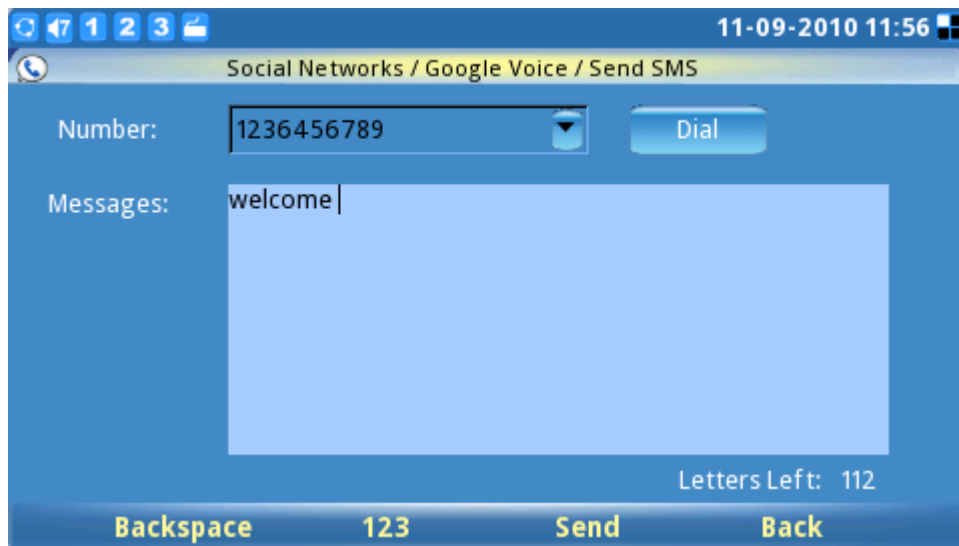

Figura 71: Historia de Llamadas de Google Voice

Opción de "Mensajes" se mostrará el historial de los mensajes de los usuarios. La Opción de "Contactos" contiene la lista de contactos de Google Voice y los usuarios también pueden seleccionar el contacto para enviar el mensaje o marcar allí. En "Cuenta", los usuarios pueden configurar el número de devolución de llamada. (Ver Figura 72)



Figura 72: Configuración de la Cuenta Google Voice

NAVEGADOR WEB

El GXV3140 tiene un navegador web HTML completo para navegar por Internet. El navegador web es accesible mediante la opción "MENÚ" -> "Navegador Web". Después de seleccionar OK puede tardar varios segundos en cargar el navegador web.

Cuando el navegador web se ha terminado de cargar se mostrara una página por defecto " Hola, Bienvenidos a GXV3140 " (Ver figura 73).

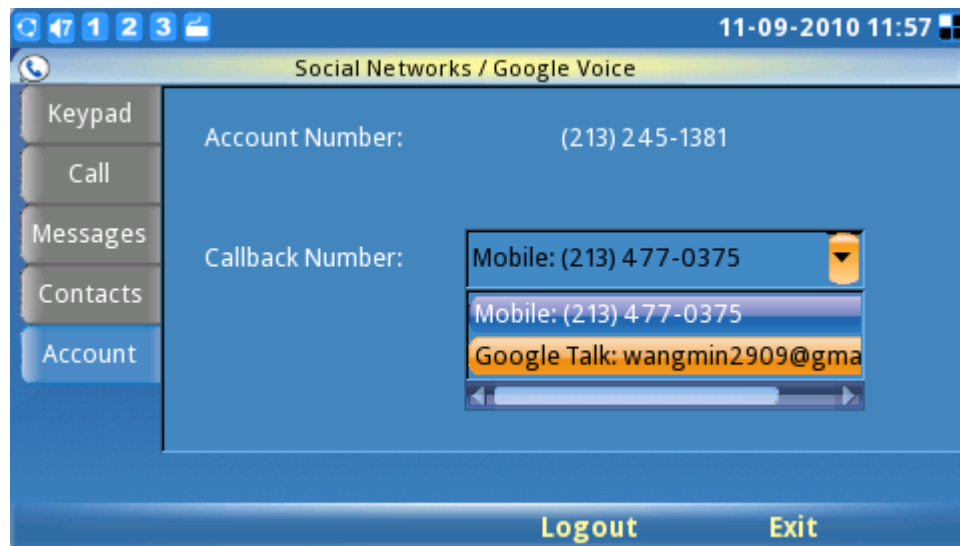

Figura 73: GXV3140 Navegador Web

Los usuarios entonces pueden presionar F4, correspondiente a las opciones "avanzar" y "atrás" en las páginas web. Al seleccionar la "URL" bajo "Opciones" los usuarios pueden introducir la URL de un sitio web. Para cambiar el cursor pulse el botón F3 que corresponde a la opción "tab". Del mismo modo los usuarios pueden escoger la opción "Zoom" en "Opciones" para acercar y alejar la imagen de una página web. Seleccione "Salir" para salir el navegador web. La figura 78 muestra la pantalla del navegador web visitando un sitio web:



Figura 74: Usando el Navegador Web del GXV3140

Mientras navega por la web, los usuarios pueden seleccionar "Favoritos" ó "Guardar URL" para facilitar futuras referencias. (Ver figura 74)



Figura 74: Marcadores del Navegador Web

MULTIMEDIA

El GXV3140 ofrece acceso a un host de aplicaciones multimedia, tales como radio por Internet, Media Player, Visor de Fotos, Álbum de Fotos, Gstris, Música en Línea, Vídeo en Línea, Fotos del Mundo y Presentación de Diapositivas. Estas aplicaciones, que ofrecen entretenimiento e interactividad del usuario ayudará a situar el GXV3140 como líder en la industria de teléfonos multimedia IP.

RADIO INTERNET

El GXV3140 tiene una aplicación de Radio Internet integrado con miles de canales de radio de todo el mundo. Los canales están divididos en estas categorías: Mis favoritos, canales de conversación, canales de música, canales de deportes, canales étnicos y la radio local. Los usuarios pueden seleccionar los canales de acuerdo a sus preferencias. La aplicación de radio por Internet se accede mediante la selección de "MENU" -> "Multimedia" -> "Radio Internet".



Figura 75: Radio Internet

Como se muestra en la figura 80, los usuarios pueden alternar entre la lista de canales usando las flechas arriba/abajo/izquierda/derecha, los botones de navegación en el teléfono. Para ajustar el volumen, basta con pulsar el botón F1 y usar las flechas arriba / abajo para ajustar. Desde el botón "Opciones" (F3) los usuarios pueden "abrir un URL" ó "Abrir lista URL" para otras estaciones de radio por Internet. Los usuarios también pueden darle Reproducir / Detener, Mute y minimizar la radio por Internet. Para salir de la aplicación de radio Internet pulse F4.

El usuario también puede configurar "Mis favoritos" pulsando la tecla F2 para "Control". Esto mostrará una barra de herramientas donde los usuarios pueden añadir/borrar/modificar la lista de favoritos y navegar a través de la página "Mis Favoritos" de lista de reproducción. (Ver figura 81).



Figura 76: Agregar Estaciones de radio a Mis Favoritos

La estación de radio por Internet también se puede utilizar para el despertador o para fines de presentación de diapositivas. Para activarla, seleccione el botón que desea agregar y seleccione "Opciones" -> "Utilice esta función para Alarma/Presentación de Dispositivos". (Ver figura 77).



Figura 77: Seleccione la Estación de Despertador/Dispositivos a usar

MEDIA PLAYER

La GXV3140 Media Player permite a los usuarios reproducir archivos de música. Los formatos de archivo soportados son: .MP3, .ogg, .wav, .wma, .avi, .flv (h263/h264/vp6), .MP4 y .3GP.

Para acceder al reproductor de medios, seleccione Menú-> Multimedia-> Media Player. Pulse el botón Aceptar ó F1 para seleccionar el reproductor multimedia.



Figura 78: Reproductor multimedia

PHOTO VIEWER

El GXV3140 cuenta con un visor de fotos que permite a los usuarios visualizar cómodamente sus fotografías. Los formatos de archivo soportados son: .jpg, .jpeg y .gif.

La aplicación es accesible a través de Menú-> Multimedia-> Visor de Fotos. Después de cargar la aplicación el usuario puede seleccionar para ver las imágenes de las diferentes carpetas, incluyendo los archivos desde una unidad flash USB externa. (Ver figura 84).



Figura 79: Examinar carpeta en el visor de fotos

La pantalla será similar a la figura 80 cuando el usuario carga en cualquier imagen de una carpeta. Por ejemplo, abra el primer cuadro de la pantalla

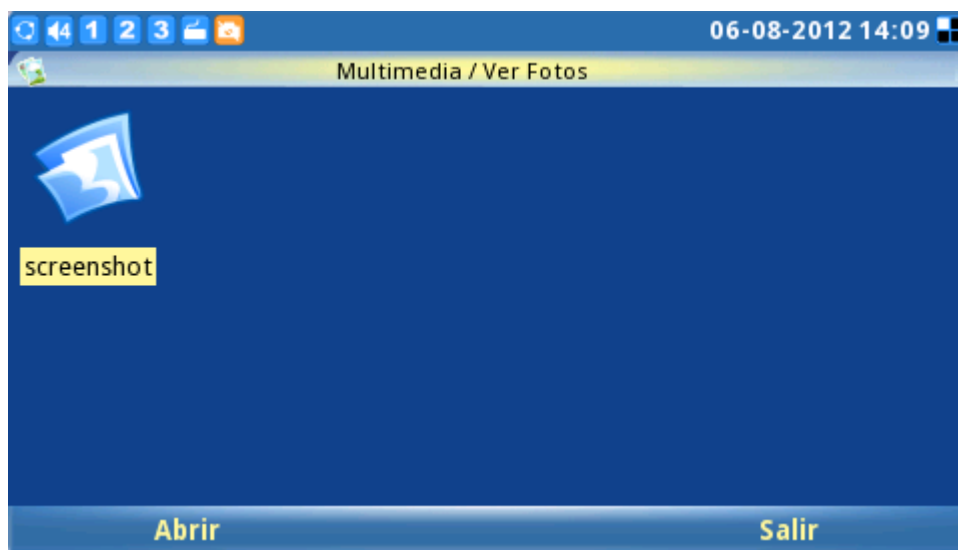

Figura 80: Viendo una imagen en el visor de fotos

Elija F1 ó F2 para seleccionar la opción "Anterior" ó la imagen "Siguiete". Presione F3 para "Opciones". Los usuarios también pueden hacer zoom (hacia la derecha, en sentido anti horario), rotar (vertical/Horizontal) la imagen, así como también mostrar las imágenes en una presentación de diapositivas. Si una presentación de diapositivas de imagen está seleccionada las fotos se mostrarán en una presentación de imágenes con el plazo (10/15/20 segundos) configurado.

ÁLBUM DE FOTOS

Los usuarios pueden subir, ver ó buscar fotos de los álbumes de fotos en línea. Esto proporciona mayor comodidad ya que los usuarios pueden subir y compartir fotos con familiares y amigos en todo el mundo. Al álbum de fotos se accede seleccionando la opción "MENÚ" -> "Multimedia" -> "Álbum de Fotos". Después de que el álbum de fotos se carga aparecerá una pantalla similar a la figura 80. Los usuarios pueden elegir el álbum de fotos en línea a utilizar y pulsar el botón OK para iniciar la activación.



Figura 81: Seleccionar álbum de fotos en línea

Los usuarios deben tener una cuenta con el álbum de fotos en línea ó deben registrarse para tener una cuenta con los proveedores de servicios de álbumes de fotos (es decir, Photobucket, Flickr, Phanfare). Pulse el botón en cada álbum de fotos para comenzar a configurar las cuentas del álbum de y siga las instrucciones para la configuración de la cuenta. Por ejemplo, cuando selecciona Flickr, los usuarios deben "Agregar" una cuenta antes de que puedan subir fotos locales, ver las fotos en línea y buscarlas en Flickr. (Ver figura 87).



Figura 82: Configuraciones Flickr

Después de agregar la cuenta el usuario podrá iniciar sesión correctamente, los usuarios podrán subir y ver las fotos en su álbum en línea con facilidad. Además, serán capaces de configurar el teléfono para utilizar las imágenes del álbum de fotos en línea como presentación de diapositivas, protector de pantalla, foto de selección como la "pantalla de la cuenta de ahorro" ó "Cuenta de presentación de diapositivas". (Ver figura 83).



Figura 83: Utilice fotos de Flickr para una presentación de diapositivas

Los usuarios también pueden buscar fotos en Flickr (ver figura 84)



Figura 84: Buscar fotos en Flickr

GSTRIS

Para acceder a los juegos para el entretenimiento del usuario, seleccione "Menú" -> "Multimedia" -> "Gstris". Una vez que se abra la aplicación los usuarios pueden presionar F1 y F2 para iniciar/detener ó pausar el juego (ver figura 85).



Figura 85: Gstris

MUSICA EN LINEA

Para utilizar Música en Línea del GXV3140 de la aplicación de streaming los usuarios deben tener una cuenta con Last.fm antes de escuchar música en línea. Los usuarios pueden seleccionar el género musical preferido y escucharlo en línea. Para acceder a la música en línea, seleccione "Menú" -> "Multimedia" -> "Música en Línea".

Después que se carga la aplicación los usuarios deben crear una cuenta accediendo a "Opciones" -> "Configuración". Deberán colocar el nombre de usuario y la contraseña de Last.fm, ahora los usuarios podrán seleccionar el estilo musical preferido de la lista.



Figura 86: Música en Línea

Pulse F1 para ajustar el volumen (ver la figura 86), pulse F3 para "Opciones".

En "Opciones", hay varias elecciones: la opción de "reproducción/parada" controla la música, la opción "siguiete", se saltará la canción actual y reproducirá la siguiente, la opción "salida" permite a los usuarios elegir el canal de salida (auriculares, altavoces, estéreo), silenciar y minimizar.

VÍDEO EN LÍNEA

El flujo de vídeo en línea está disponible en el GXV3140 mediante la integración con YouTube. La aplicación de vídeo en línea es accesible a través de: "MENÚ" -> "Multimedia" -> "Vídeo en Línea".

Todos los vídeos de YouTube se pueden ver. Hay algunos canales de vídeo por defecto para que los usuarios puedan navegar y seleccionar el vídeo de su interés. Los vínculos de video incluyen: Alimentos Estándar (Mejor Valoradas, Los Más Populares), categoría (Música, Deportes, Entretenimiento, Noticias), programas, películas, etc (ver figura 87).



Figura 87: Pantalla de Video en Línea

Los usuarios también pueden subir sus propios vídeos en YouTube para que puedan ser vistos por usuarios de todo el mundo. Para subir un vídeo a YouTube, el usuario tiene que tener una cuenta en YouTube. Para cargar el vídeo, seleccione "Opciones" -> "Subir" en la aplicación de vídeo en línea, después presione el botón "Start" al lado de "Upload" y siga las instrucciones para subir archivos de vídeo. (Ver figura 88)



Figura 88: Subir videos a YouTube

Además de ver los vídeos desde canal de vídeo incorporado los usuarios también pueden buscar vídeos de acuerdo a la palabra clave y preferencias. Esto se hace activando la opción "Buscar" en la parte inferior del menú de YouTube y escribir la palabra clave de búsqueda para el vídeo. (Ver figura 94).

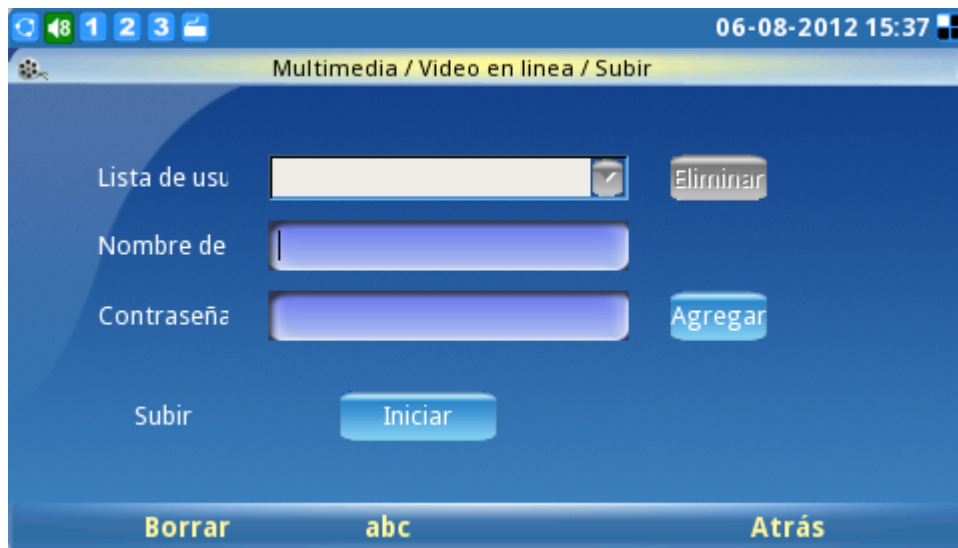

Figura 89: Buscar Vídeos en Línea

FOTOS DEL MUNDO

La aplicación “Fotos del Mundo” ofrece a los usuarios la posibilidad de ver miles de fotos hermosas de los países de todo el mundo. Para acceder a esta aplicación, seleccione "Menú" -> "Multimedia" -> "Fotos del Mundo". Las fotos se dividen en categorías según zonas geográficas, lo que facilita a los usuarios localizarlas y navegar. (Ver figura 90).



Figura 90: Fotos del Mundo

Una vez que se ha seleccionado un país de interés presione la tecla F2 para tecla "Tab" para cambiar a la imagen en miniatura. Si se pulsa el botón OK mientras se selecciona de una imagen, la imagen se puede ver con el visor de fotos y los usuarios pueden hacer zoom/rotar/girar. (Ver Figura 90).



Figura 90: Ver fotos desde "Fotos del Mundo"

PROYECCIÓN DE DIAPOSITIVAS

La solicitud de presentación de diapositivas le permite al usuario seleccionar un conjunto de fotos y mostrar estas fotos en una presentación de imágenes. El acceso a esta aplicación se obtiene seleccionando la opción "MENÚ" -> "Multimedia" -> "Presentación de Diapositivas". La carpeta de origen de las fotos incluye: Carpeta local, una dirección URL, fotos del mundo, álbum de fotos online. (Ver figura 91).



Figura 91: Configuraciones de la presentación de diapositivas

Si bien la presentación de imágenes se está reproduciendo, los usuarios al mismo tiempo pueden reproducir música desde un archivo ó desde la radio por Internet para música de fondo. Esta aplicación “Presentación de Diapositivas” ofrece al usuario una presentación de fotos sofisticada.

VIDEOS NOTICIAS

En Video Noticias, los usuarios disponen de las selecciones de EE.UU., Mundo, Sci-Tech, Entretenimiento, Salud, etc. en diferentes lugares con las últimas noticias y videos como se ve en la Figura 92, pulse flecha arriba/abajo para seleccionar el contenido completo de la video noticia.

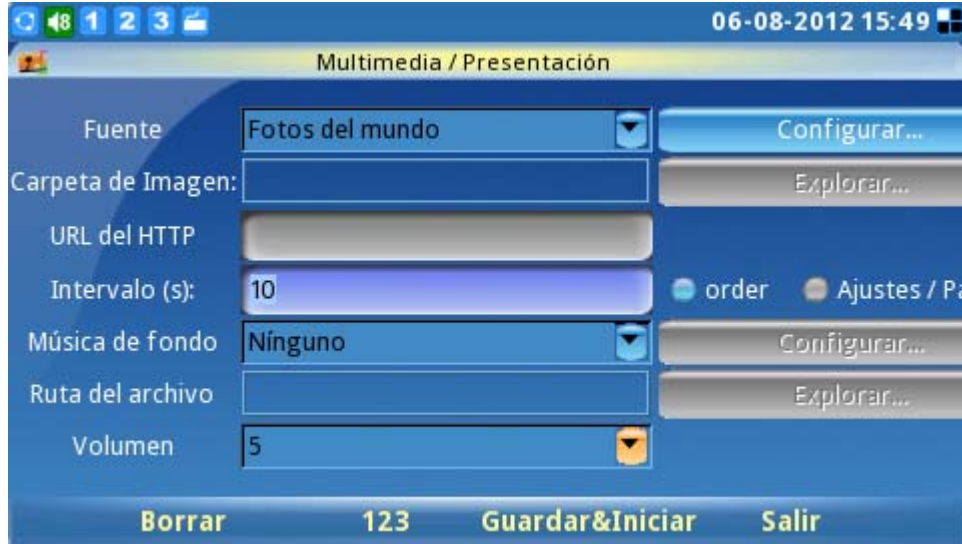

Figura 92: Vídeo Noticias

APLICACIONES

El GXV3140 ofrece una colección de aplicaciones útiles que son accesibles a través del menú que incluye calendario, reloj, alarma, calculadora, llamadas IP directas, Administrador de archivos, acciones, monedas, IP2Locations, Tiempo y Hoy.

CALENDARIO

La aplicación Calendario se accede mediante la selección de: "Menú" -> "Aplicaciones" -> "Calendario". Los usuarios pueden ver el calendario y añadir eventos al mismo. Para agregar un evento, pulse el F1 correspondiente a: "Añadir evento" se verá la opción en la pantalla LCD. (Ver figura 93).



Figura 93: Aplicación Calendario

Como se ve en la figura 93 los usuarios pueden presionar F1 para un "Nuevo Evento" en donde los eventos tales como cumpleaños se pueden añadir a la agenda.



Figura 94: Agregar un Evento al Calendario

Después de que se añada un evento la fecha se mostrará en rojo para indicar que hay un evento para esa fecha y mostrara los detalles del evento en la ventana de la derecha. Los usuarios también pueden definir una alerta de alarma para estos eventos con fines de recordatorio.

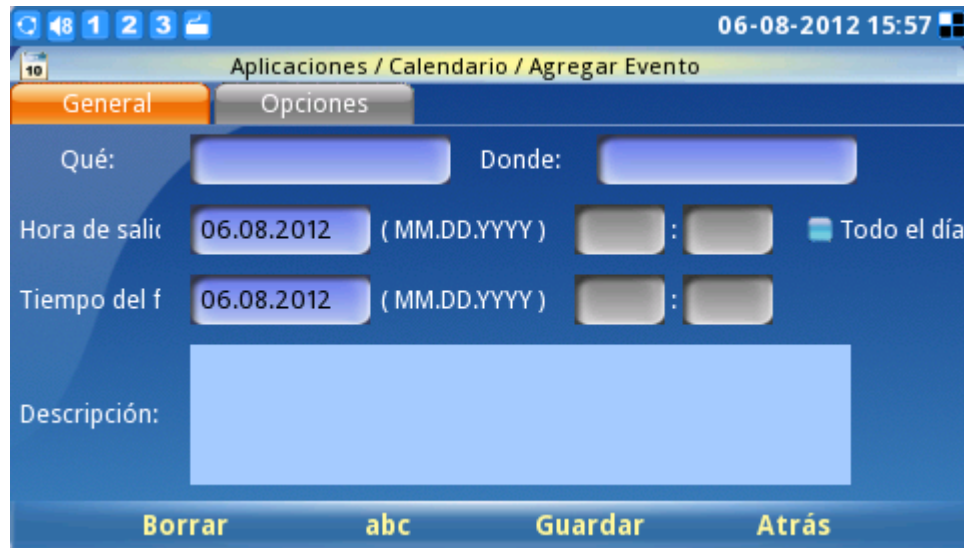

Figura 95: Opciones para añadir un evento al calendario

Para pasar de año/mes/fecha en el calendario presione la tecla F2 para la tecla "Tab" para que la fecha se pueda ajustar en consecuencia. Presione F3 para "Opciones" para ver/eliminar eventos, sincronizar el calendario con Google Calendar ó configurar ajustes adicionales. Presione F4 para salir del calendario.

Además la aplicación Calendario incluye recordatorios de vacaciones en los diferentes países. Para habilitar esta característica, seleccione "Opciones" -> "Configuración". (Ver figura 96).

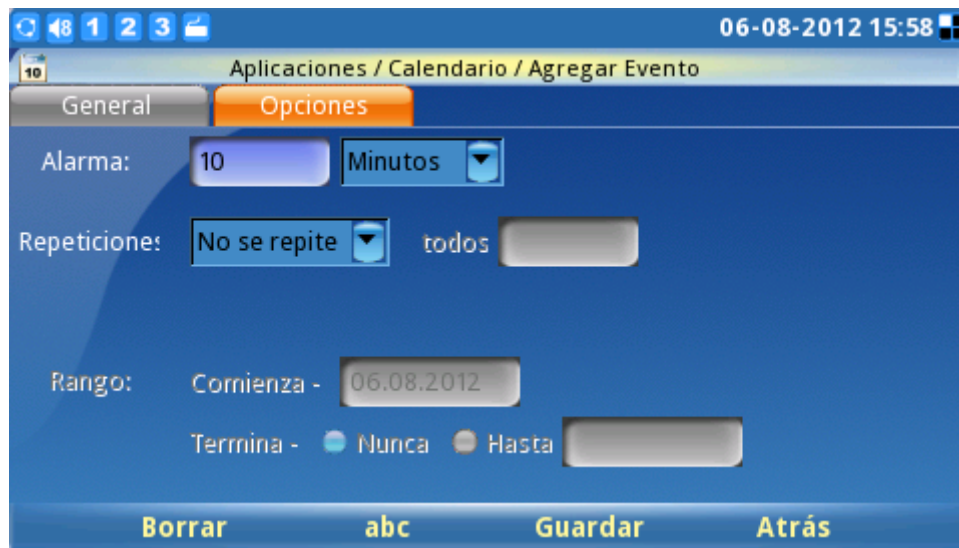

Figura 96: Configurar el calendario de vacaciones de acuerdo a las preferencias del país

El GXV3140 ofrece a los usuarios la capacidad de mostrar las vacaciones para un máximo de tres países diferentes. El país seleccionado en la parte superior, sin embargo, el mismo tendrá mayor prioridad que los de abajo. Si dos países tienen un día festivo el mismo día, sólo se mostrará en el teléfono el del país que este en la parte superior. Los recordatorios de las vacaciones se muestran en letras verdes.

El GXV3140 puede sincronizar eventos con Google Calendar, y enviar alertas de los eventos marcados en Google Calendar.

DESPERTADOR

El GXV3140 ofrece una aplicación de reloj despertador flexible que permite a los usuarios configurar un tono de alarma y la hora de la alarma en detalle para satisfacer sus necesidades (ver figura 97).



Figura 97: Aplicación despertador

CALCULADORA

El GXV3140 también incluye una aplicación de calculadora. La aplicación de la calculadora es accesible mediante la selección de menú-> Aplicaciones-> Calculadora. Para utilizar la calculadora, pulse el número correspondiente en el teclado. Las operaciones aritméticas (sumar, restar, multiplicar, dividir por ejemplo) se definen por los botones de flechas correspondientes.



Figura 98: Aplicación Calculadora

LLAMADA IP DIRECTA

Otra característica clave de apoyo en el GXV3140 es la llamada IP directa. La aplicación LLAMADA IP DIRECTA es accesible mediante la selección de menú-> Aplicaciones-> Telefonía IP directa. En el campo de dirección IP, escriba la dirección IP de la otra parte y pulse la tecla F3 que corresponde a la "LLAMAR" esta opción se puede ver en la pantalla LCD como se muestra en la figura 99:

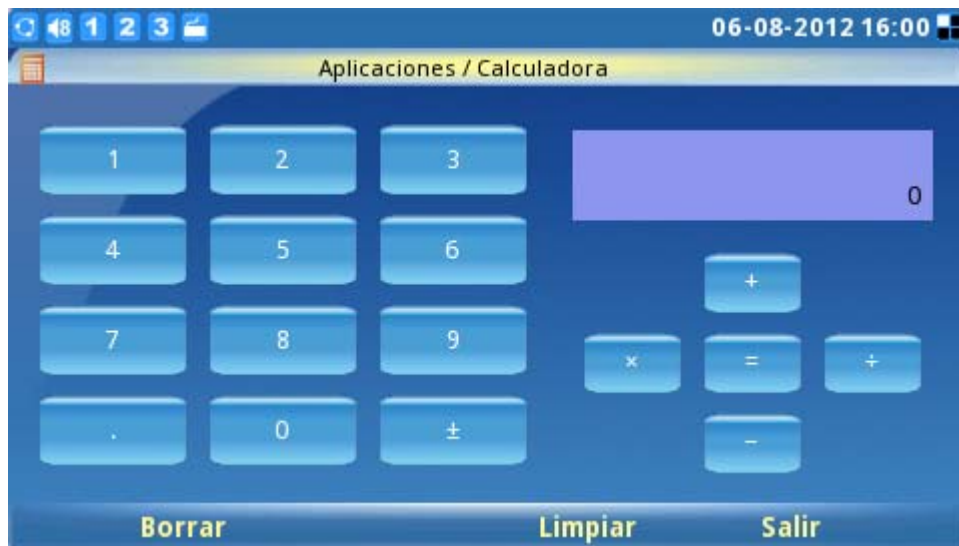

Figura 99: Llamada IP Directa

La llamada de IP directa también se apoya a través de la aplicación Libreta de teléfonos mediante la especificación de una dirección IP como una extensión de contacto.

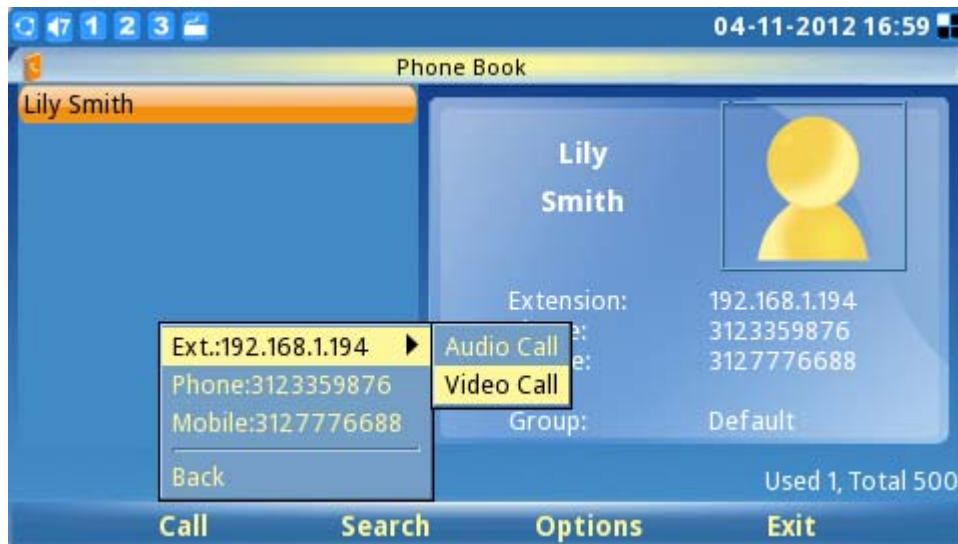



ADMINISTRADOR DE ARCHIVOS

El administrador de archivos es una herramienta que ayuda a administrar los archivos, como música, imágenes y documentos (véase el gráfico 100). Los usuarios pueden gestionar estos documentos de manera eficiente a través de la opción "MENÚ" -> "Aplicaciones" -> "Administrador de archivos".



Figura 100: Administrador de Archivos

En la Figura 101 que se mostrara a continuación los usuarios pueden acceder a las distintas carpetas para administrar sus archivos, tonos y capturas de pantalla que se almacenan en carpetas separadas. Si un dispositivo USB está conectado, su contenido también se mostrará en el administrador de archivos.



Figura 101: Carpetas y Archivos del Administrador de Archivos

Los usuarios pueden copiar los archivos pulsando el botón "Opciones" -> "Copiar". Después de copiar, los usuarios pueden pegar los archivos en el directorio que deseen seleccionando "Opciones" -> "Pegar".

STOCK

El GXV3140 incluye una aplicación de monitoreo del Mercado de Valores que convenientemente recupera la información actual sobre el mercado de valores. Esta aplicación es accesible a través de Menú-> Aplicaciones-> stock.

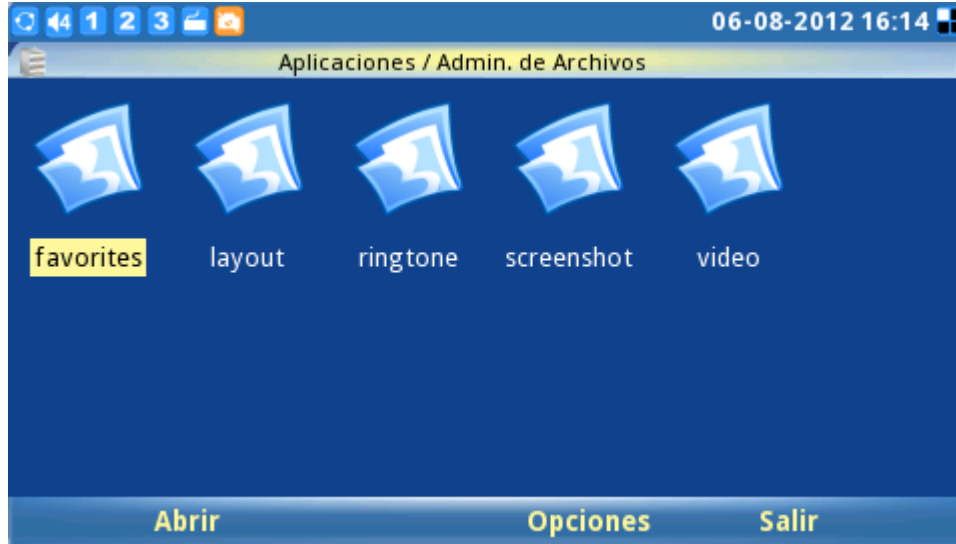
Los usuarios pueden actualizar el contenido pulsando F2 para "Actualizar" pulsar F3 para "Opciones" para borrar o eliminar todas las existencias. Además en Opciones-> Configuración, los usuarios pueden definir el intervalo de actualización, la opción de color y activar/desactivar las imágenes.

MONEDAS

Para llevar a cabo conversiones de moneda tiene que acceder a la aplicación mediante la opción "MENÚ" -> "Aplicaciones" -> "monedas". Los usuarios necesitan ingresar la moneda base así como también la moneda a convertir. Al presionar F3 selecciona "OK" y a continuación se mostrara el resultado de la conversión. (Ver figura 102).



Figura 102: Convertidor de Monedas

IP2LOCATION

La aplicación IP2location proporciona a los usuarios una herramienta para buscar la ubicación de la dirección IP. Es accesible a través de "MENU" -> "Aplicaciones" -> "IP2". Para comenzar, introduzca la dirección IP y presione F4 para "Buscar". Sobre la búsqueda de la dirección IP proporcionada el aplicativo dará la información de: Código de País, Región, Ciudad, Latitud/Longitud, zona horaria y el tiempo. Esta información es útil cuando se configura el teléfono para proporcionar una configuración personalizada basada en la ubicación del usuario.

Por ejemplo: La dirección IP 67.110.250.152 se asigna a Yorba Linda, en California, EE.UU. La zona horaria es UTC-07: 00 y el código de tiempo es USA1267. (Ver figura 103).



Figura 103: Aplicación IP2Location

HOY

El GXV3140 cuenta con un provechoso "Hoy" una aplicación que ofrece datos interesantes, ofrece información sobre lo que ha sucedido en la historia de hoy y muestra una cita diaria. Para acceder a la aplicación, selecciona "Menú" -> "Aplicaciones" -> "Hoy". A continuación, seleccione cualquiera de los temas que figuran para verlos, incluyendo foco, palabra, pregunta, comida, vino, cumpleaños, historia, presupuesto etc. (Ver figura 104).



Figura 105: Aplicación Hoy

Para configurar la aplicación "hoy" seleccione "Configuración". Los usuarios pueden personalizar sus temas de interés, mostrar los elementos en el escritorio y ajustar el intervalo de actualización. (Ver figura 106).



Figura 106: Configuración de la Aplicación HOY

EL TIEMPO

La aplicación disponible "Tiempo" proporciona actualmente la información del pronóstico meteorológico. La aplicación meteorológica es accesible mediante la opción "MENU" -> "Aplicaciones" -> "Tiempo". (Ver figura 107). Se ofrecen una lista de cambios climáticos de las grandes ciudades (ordenados por su ubicación geográfica). Los usuarios también pueden configurar el teléfono para que muestre los cambios de una ciudad en el escritorio, seleccione "Opciones" -> "Añadir al escritorio".



Figura 107: Aplicación Tiempo

Si una ciudad en particular no se encuentra en la lista de ciudades, la aplicación del tiempo proporciona una herramienta que busca y agrega a la ciudad. Pulse F1 para "Añadir Nueva York". (Ver figura 108). Las ciudades se pueden buscar utilizando el código de la ciudad ó el nombre de la ciudad. Después de la ciudad se muestre en el resultado de la búsqueda se añadirá a la lista una vez que el usuario lo confirme.



Figura 108: Agregar una Ciudad a la Aplicación Tiempo

Sin embargo, si el usuario desea mostrar la actualización del clima de esta ciudad en el escritorio, hay que añadirla en el escritorio "Lista de Ciudades"

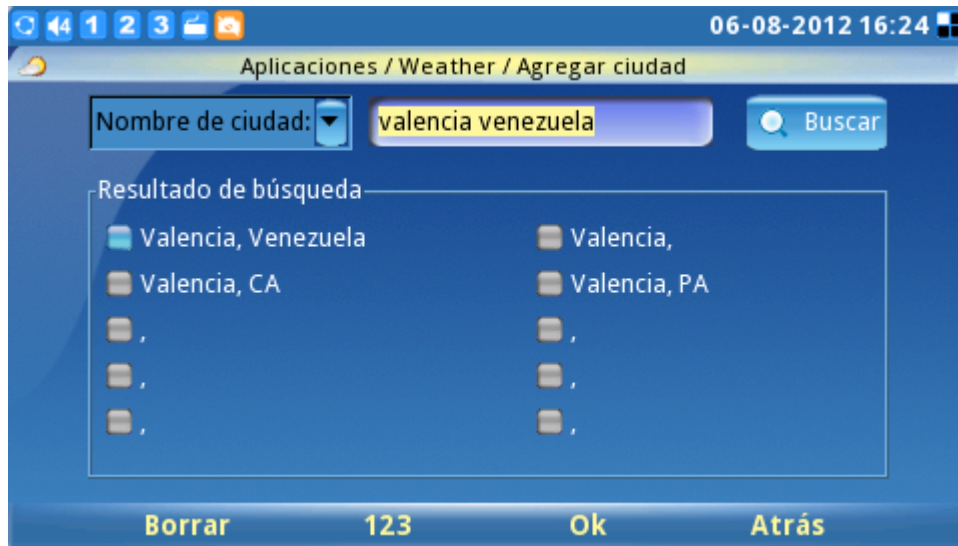

Figura 109: Añadir al escritorio la Ciudad en el aplicativo Tiempo

NOTA: Los usuarios pueden localizar el código Internacional correspondiente a la Ciudad en Clima Yahoo (<http://weather.yahoo.com/>). Este Link le permitirá el código de la ciudad que desee, dicho código está compuesto por 8 dígitos y está ubicado en la barra de direcciones del navegador web como parte del link.

AJUSTES

Esta configuración del sistema permite a los usuarios establecer la configuración de cuentas, red, hora, la visualización, mantenimiento, cámara, funciones de llamada y ajustes de vídeo. Para acceder a la configuración del sistema, pulse F1 para abrir el menú y seleccione Configuración.

CONFIGURACION DE LA CUENTA

La configuración de la cuenta permite a los usuarios configurar las tres cuentas SIP, las mismas configuraciones pueden ser completadas por el acceso a la interfaz de configuración web. Para obtener más información sobre esto, por favor refiérase a la sección anterior sobre "GXV3140 y la interfaz web de configuración".

Se puede acceder a la configuración de la cuenta mediante la selección de menú-> Preferencias-> Cuentas y a la cuenta LCD la página de configuración se muestra en la figura 110:



Figura 110: Configuración de la Cuenta

El GXV3140 soporta la conmutación de orden de la cuenta. En Cuentas-> Cuenta 1, pulse la flecha arriba/abajo hasta que la flecha de la derecha de la página se selecciona y pulse el botón OK. En este punto la cuenta original 1 se cambió a la cuenta 2. Después de realizados los cambios, pulse el botón "Guardar" para guardar la configuración y los cambios se lleven a cabo. Procedimientos similares se aplican a todas las demás cuentas.



Figura 111: Orden de la Cuenta Activa

CONFIGURACION DE LA RED

Los usuarios pueden configurar varios parámetros de conexión red, así como la configuración de VLAN y Wi-Fi. Se puede acceder a la configuración de red mediante la opción "MENU" -> "Configuración" -> "Red". Los usuarios pueden optar por usar DHCP, PPPoE ó IP estática. (Ver figura 112).

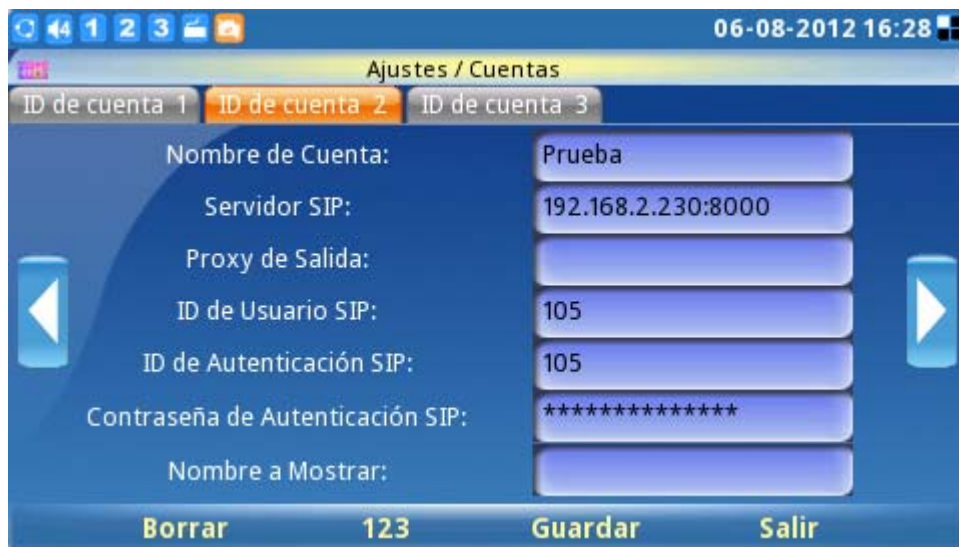

Figura 112: Configuración de la Red

En "Otro" de la página de configuración los usuarios pueden optar por establecer el servidor DNS preferido, Layer 3 QoS, Layer2 QoS 802.1Q/VLAN y Layer2 QoS 802.1. (Ver figura 113)



Figura 113: Configuración de Red (Otros)

El GXV3140 soporta tres modos inalámbricos: 802.11b/g/n y requiere un adaptador inalámbrico USB Grandstream. La función Wi-Fi en el teléfono por defecto está desactivada. Los usuarios pueden configurar los parámetros inalámbricos del teléfono a través del teclado ó a través de la interfaz de configuración web. La configuración de Wi-Fi se puede acceder a través de Menú -> Preferencias-> Red Utilizar la tecla flecha hacia la derecha para cambiar la función "Wi-Fi". (Ver figura 114)



Figura 114: Configuración de Red (Wi-Fi)

Para configurar el adaptador inalámbrico, los usuarios tendrán que conectar el adaptador inalámbrico USB. Active la función Wi-Fi mediante la opción "Sí" para "Activar Wi-Fi", presione F3 para guardar la configuración y reiniciar el teléfono. Después de que el teléfono se haya reiniciado si el adaptador inalámbrico se detecta se mostrara el icono en la parte superior izquierda de la pantalla LCD del teléfono.

Después de que el teléfono detecte el adaptador inalámbrico vuelva a la página de configuración Wi-Fi en el teléfono para configurar los ajustes de red WiFi. Pulse el botón "Configurar" para configurar el ESSID (ver figura 115), se abrirá una página de configuración de Wi-Fi ESSID y los usuarios podrán presionar en "Buscar" para buscar los ESSID disponibles. Los ESSID disponibles se muestran en la tabla de la izquierda y los usuarios deben seleccionar su red inalámbrica de la lista y pulsar el botón OK para enviar. Si el ESSID no se muestra en la tabla de abajo entonces los usuarios podrán agregarlo manualmente utilizando el botón "Añadir" en la función de la derecha.



Figura 115: Buscar ó Configurar el ESSID Wi-Fi

Después de que el usuario selecciona el ESSID debe volver al menú Wi-Fi para configurar el modo de seguridad de red inalámbrica y la clave. Después de guardar la configuración el teléfono debe ser capaz de conectarse a la red Wi-fi si las credenciales de autenticación son correctas. La fuerza de la red Wi-Fi se puede apreciar con un icono así () que se mostrará en la pantalla LCD. Los usuarios pueden acceder a la configuración de red en el teléfono para ver la dirección IP actual y diversos parámetros de la red.



Figura 116: Configuraciones de la Red Wi-Fi

Nota: Si el usuario tiene la conexión a Internet tanto a través de la red cableada y Wi-Fi entonces el teléfono utilizará la red cableada, ya que, esta tiene una prioridad más alta.

El GXV3140 también es compatible con HTTP / HTTPS / FTP Proxy para las aplicaciones. Los usuarios pueden especificar el servidor Proxy para que el teléfono envíe los paquetes al servidor Proxy y actuará como un intermediario para enrutar los paquetes hacia el destino. (Ver figura 117). El HTTP/HTTPS/FTP Proxy de campo define la dirección URL del servidor Proxy y el protocolo que se utilizará. El campo "No usar Proxy " define la dirección IP de destino, donde no se necesita un servidor Proxy, el teléfono no utilizara un servidor Proxy al enviar paquetes a la dirección IP de destino especificado.



Figura 117: Configuración de Red (Proxy)

CONFIGURACIONES DE TIEMPO

El GXV3140 permite que "El Tiempo" se actualice automáticamente a través de un servidor NTP. Los usuarios deben definir la zona horaria ó el uso de una zona horaria auto-definida. El formato de visualización de la hora y la fecha también se puede especificar mediante el acceso a la aplicación y seleccionar "MENÚ" -> "Configuración" -> "Tiempo".

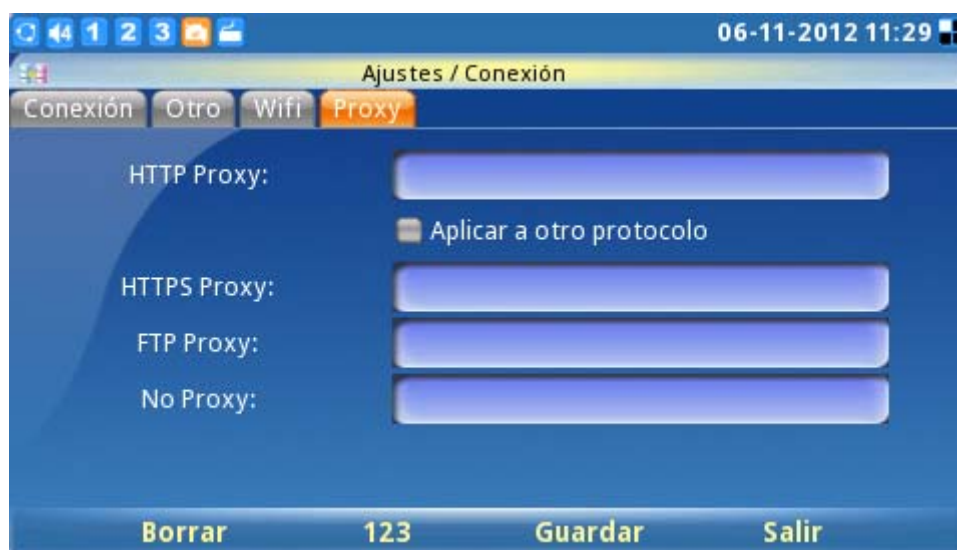

Figura 118: Configuración del Tiempo

CONFIGURACIONES DE PANTALLA

Los usuarios pueden ajustar el brillo, contraste y la saturación de la pantalla LCD. Además, los usuarios podrán configurar el modo de salida de TV (NTSC ó PAL). (Ver figura 119).



Figura 119: Configuración de la Pantalla

NOTA: Después de ajustar la salida de TV a una fuente externa, la pantalla del teléfono LCD

quedara en negro. Por favor, asegúrese de conectar la fuente de salida externa antes de seleccionar esta opción. Para volver a la pantalla del LCD, inicie sesión en la interfaz del web del teléfono y desactive la salida de TV en "Administrador de dispositivos" -> "Salida de TV". De lo contrario, el teléfono tendrá que reiniciarse para poder activar la pantalla LCD.

MANTENIMIENTO

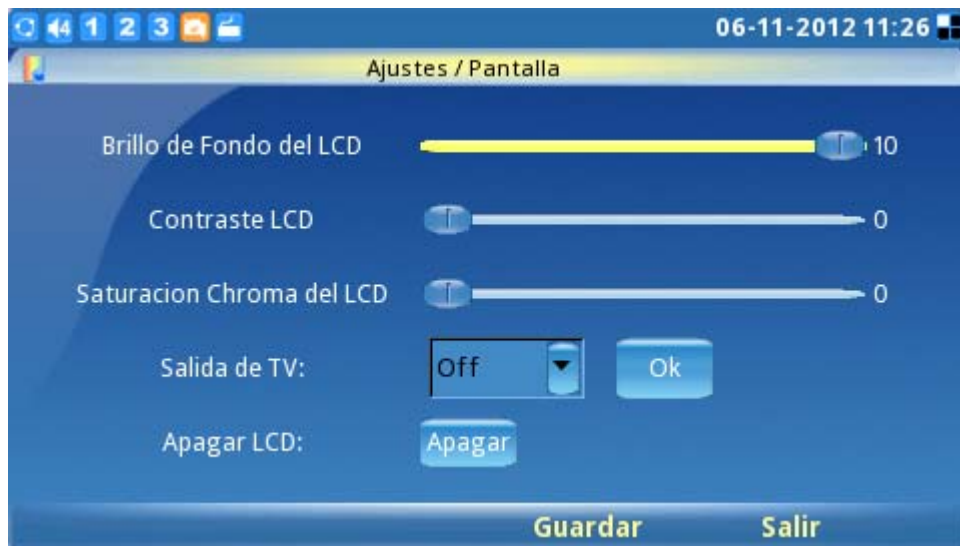
Hay cuatro pestañas en la pantalla de configuración/mantenimiento en el Menú-> Preferencias-> Mantenimiento: actualización, funciones de fábrica, depuración y de copia de seguridad. Los usuarios pueden configurar el modo de actualización del firmware y el servidor de direcciones IP/URL en la pestaña de actualización. Una vez que se guarda los usuarios pueden reiniciar el teléfono para actualizar el firmware, del mismo modo una restauración de fábrica, pero esta se realiza en la pestaña "funciones de fábrica". Para un análisis más detallado ir a la sección que sigue.



Figura 120: Configuración de Mantenimiento

La página ofrece algunos diagnósticos de prueba para la pantalla LCD en las funciones de "restablecimiento de fábrica", también posee diagnósticos para la cámara y el audio del GXV3140. (Ver figura 121)



Figura 121: Funciones de Fabrica

La página de depuración (como se muestra en la figura 123) contiene las herramientas incorporadas de depuración para el GXV3140. La herramienta de depuración es muy conveniente para obtener la información correspondiente de los rastros cuando el sistema se encuentra con problemas. Para iniciar la captura de huellas los usuarios deben habilitar la aplicación “depuración” y pulsar el botón de inicio al lado de la opción de “capturar los paquetes”. Las huellas capturadas están disponibles para su descarga a través de la interfaz de configuración web y se pueden enviar al Soporte Grandstream para solucionar problemas.

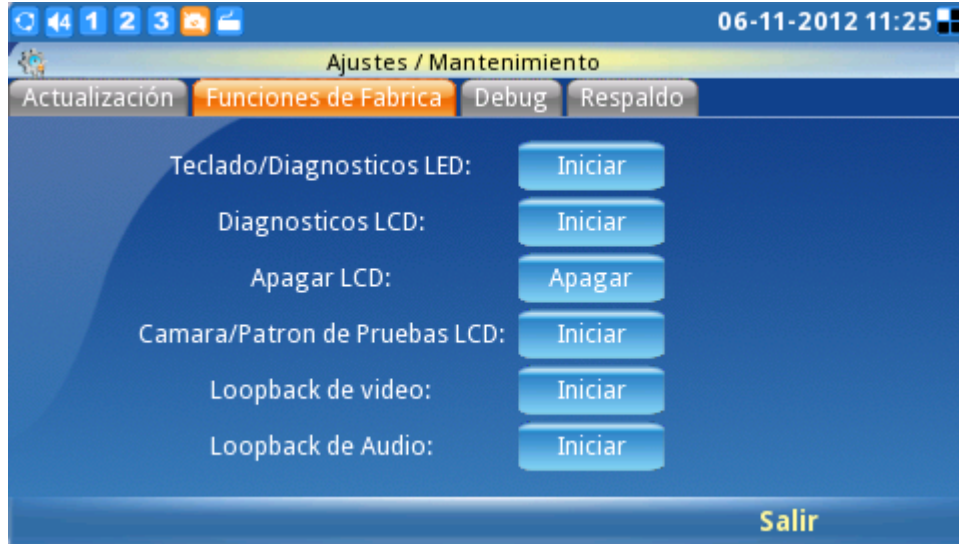

Figura 123: Página de Depuración

La funcionalidad de copia de seguridad proporciona a los usuarios un modo operando de Copia de seguridad/Restaurar, lo que facilita la copia de seguridad de cualquier configuración actual en un intervalo regular (diario/semanal/mensual) y una restauración de la configuración del teléfono si es necesario.

Los usuarios pueden optar por subir los datos a un servidor por defecto ó estos pueden ser definidos por un TFTP / HTTP. El archivo será subido un archivo asociado con la dirección MAC del teléfono.

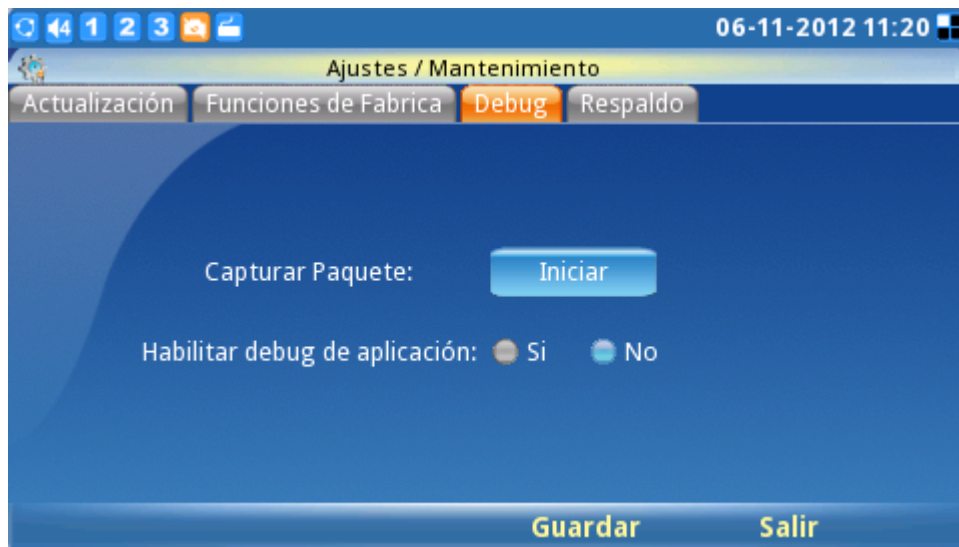

Figura 124: Configuración de una Copia de Seguridad del Teléfono

CÁMARA

La configuración de la cámara se puede encontrar en Menú-> Preferencias-> Cámara, esta opción permitirá al usuario modificar los ajustes como: modo de color, balance de blancos, control de parpadeo y corrección del lente. (Ver figura 125)



Figura 125: Configuración de la Cámara

FUNCIONES DE LLAMADA

El menú de opciones de llamadas permite al usuario configurar métodos de reenvío de llamadas como (desvió incondicional, desvió cuando está ocupado ó desviar si no contesta) además de otras características tales como: respuesta automática, llamada en espera y no molestar. Los usuarios pueden configurar las cuentas para tres diferentes esquemas de desvío de llamadas.

Pulse F1 para seleccionar las funciones de llamada y se mostrara la siguiente pantalla.



Figura 127: Configuración de Llamadas



La figura anterior muestra la respuesta automática en la interfaz gráfica de usuario de las tres cuentas.

Otras características incluidas en las configuraciones es no molestar, llamada en espera, tono de llamada en espera, llamada Directa IP, Desactivar tono DTMF durante una llamada, luz LED USB (como se muestra en la figura 128). Cuando un USB se está conectado un icono de bombillo se mostrará en la barra del panel. La luz del USB parpadeara cada vez suene el teléfono con una llamada entrante. También parpadeara durante el proceso de arranque.

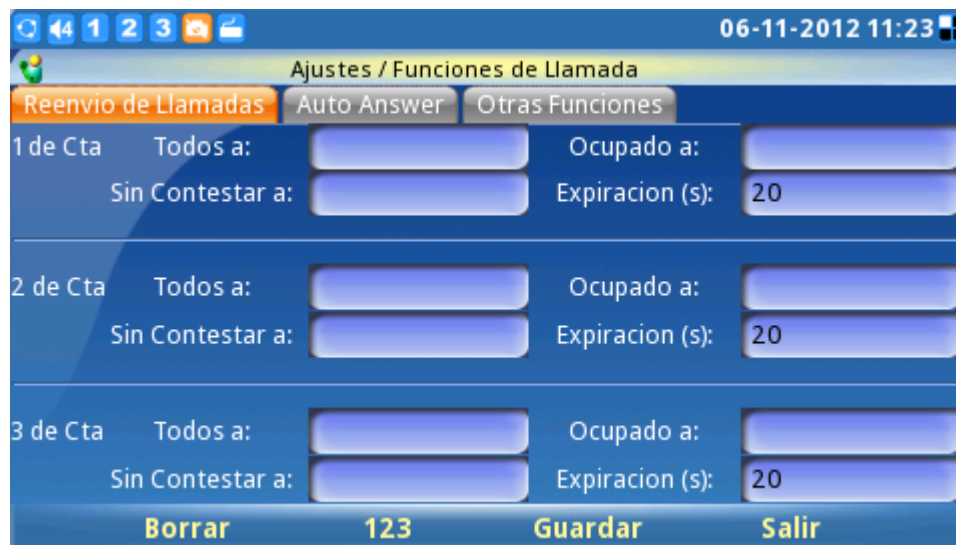
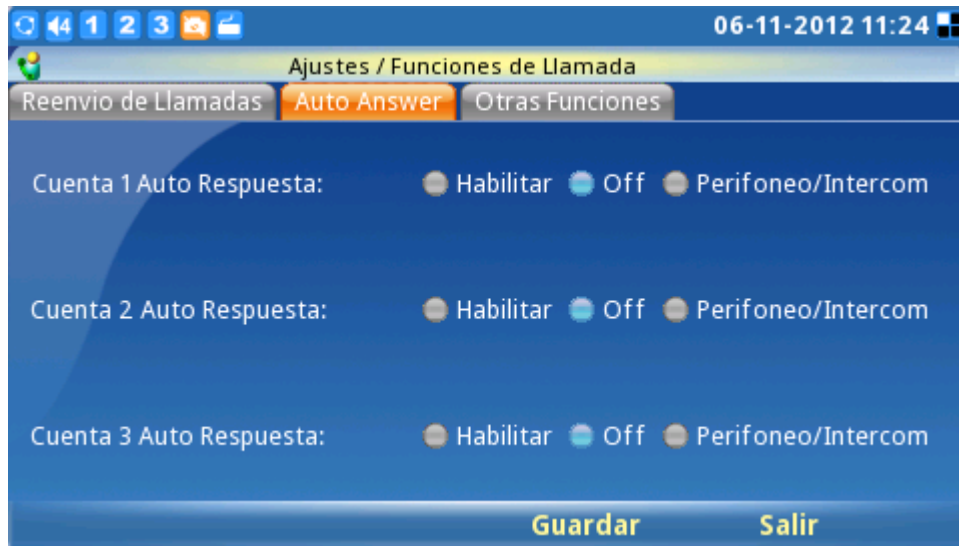

Figura 128: Otras Configuraciones de Llamadas

Después de que se configuraron los parámetros seleccione "Guardar" para guardar y activar la configuración.

PERSONALIZAR

Los usuarios pueden personalizar el teléfono seleccionando su fondo de pantalla preferido, para acceder a: protector de pantalla, el idioma, contraseña, tonos de llamada, noticias y horóscopos presione la tecla función y para acceder a personalizar pulse F1 para cambiar a personalizar y luego pulse OK para seleccionarlo.

DISEÑO DE PANTALLA

Los usuarios pueden elegir entre el diseño pequeño, diseño grande ó el diseño personalizado mediante la subida de un archivo .XML par alternar entre los botones izquierdo y derecho.



Figura 129: Configuración del Diseño de Pantalla

Por defecto el GXV3140 utiliza el diseño grande. El diseño se compone de 4 escritorios: Escritorio 1/2/3/4 y cada escritorio se divide en dos ventanas la de izquierda y la derecha. Los usuarios pueden configurar 11 tipos de pantallas diferentes para cada ventana: Skype, RSS de noticias, tiempo, calendario, reloj analógico, reloj digital, información, archivo, Horóscopo, hoy y demostración. Si se selecciona "NO" no se mostrará nada en esa ventana.

TECLAS PROGRAMABLES

Los usuarios pueden definir las teclas programables para las funciones de la pantalla principal y la pantalla de llamada, se puede acceder mediante menú-> Personalizar-> Tecla. (Ver figura 130)

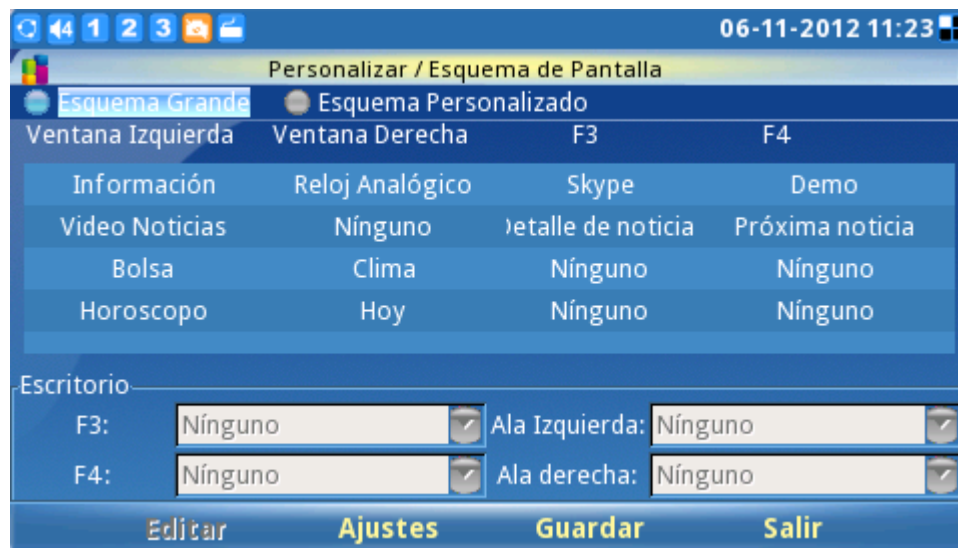
Hay varias funciones de teclas que el usuario puede seleccionar para las 4 teclas programables.

En la pantalla principal los usuarios pueden seleccionar las siguientes 15 opciones: menú, cambiar pantalla, más noticias, demostración, auriculares, activar no molestar, historial de llamadas, agenda telefónica, subir volumen, bajar volumen y apagar video.

En la pantalla de llamada los usuarios pueden seleccionar las siguientes 15 opciones: silencio, cámara apagada, retener, terminar, transferencia, conferencia, activar no molestar, rechazar, subir volumen, bajar volumen, iniciar vídeo, auriculares y captura instantánea.



Figura 130: Configuración de Teclas Programables

Nota: si el usuario selecciona la opción "Captura instantánea" por una de las funciones de las teclas programables en la pantalla de llamada podrá capturar una foto instantánea de la ubicación remota durante la llamada. Esta imagen se guardará en "pantalla" y la imagen se puede utilizar como un icono para el contacto en la agenda telefónica.

PROTECTOR DE PANTALLA

Los usuarios pueden personalizar el teléfono mediante la selección de un fondo de pantalla, se puede acceder a esta opción mediante la selección de menú-> Personalizar-> Protector de pantalla. El intervalo de tiempo de espera también se puede especificar aquí. (Ver figura 131)



Figura 132: Configuración del Protector de Pantalla

Para el protector de pantalla los usuarios pueden configurar el teléfono para utilizar las fotos de estas fuentes: carpeta predeterminada, carpeta personalizada, dirección URL, HTTP, fotos del mundo, Photobucket, Flickr y Phanfare. El intervalo de tiempo para la función auto-encendido del LCD también se puede configurar aquí.

Para el fondo, los usuarios pueden elegir entre 3 modelos diferentes ó seleccionar un fondo personalizado a partir de una carpeta de archivos. Los usuarios pueden configurar la posición de la imagen a: baldosas tramo, azulejo entero ó escala. (Ver figura 133).



Figura 133: Configuración de Imagen de Fondo

IDIOMA

Los usuarios pueden seleccionar el idioma preferido en esta pantalla. (Ver figura 145). El archivo de idioma lo puede cargar desde un servidor TFTP/HTTP, también se pueden descargar para expandir el menú de selección de idioma.

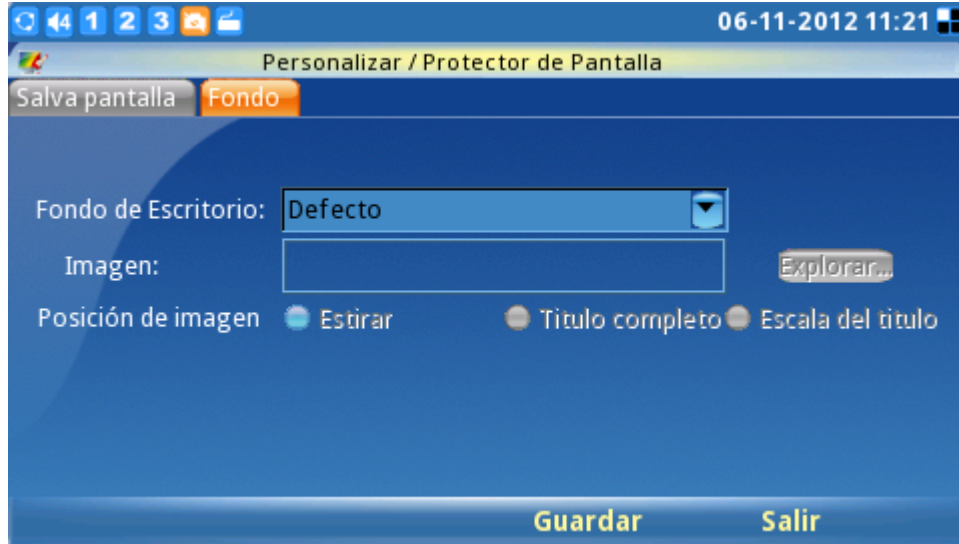

Figura 134: Configuración de Idioma

TONOS

El administrador de Tonos configura el tono de alarma, tono de alerta del evento, tono de un nuevo mensaje y tonos de llamada diferentes para las 3 cuentas SIP. Al menú tonos se puede acceder mediante la opción "MENU" -> "Personalizar" -> "Tonos". (Ver Figura 135)

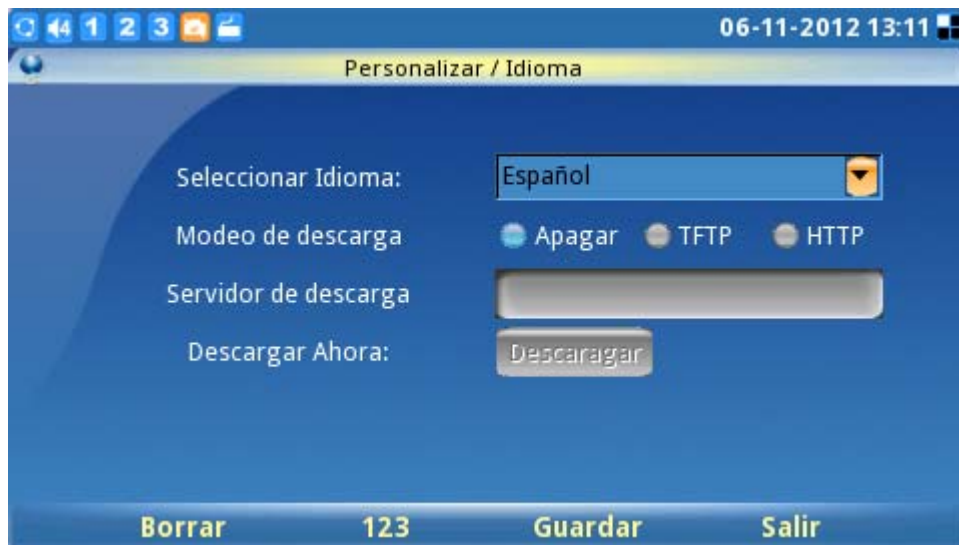

Figura 135: Configuración de Tonos para Evento

Para los "tonos de eventos" los usuarios pueden utilizar los archivos de tono de llamada, tonos personalizados ó radio por Internet. (Ver Figura 136)

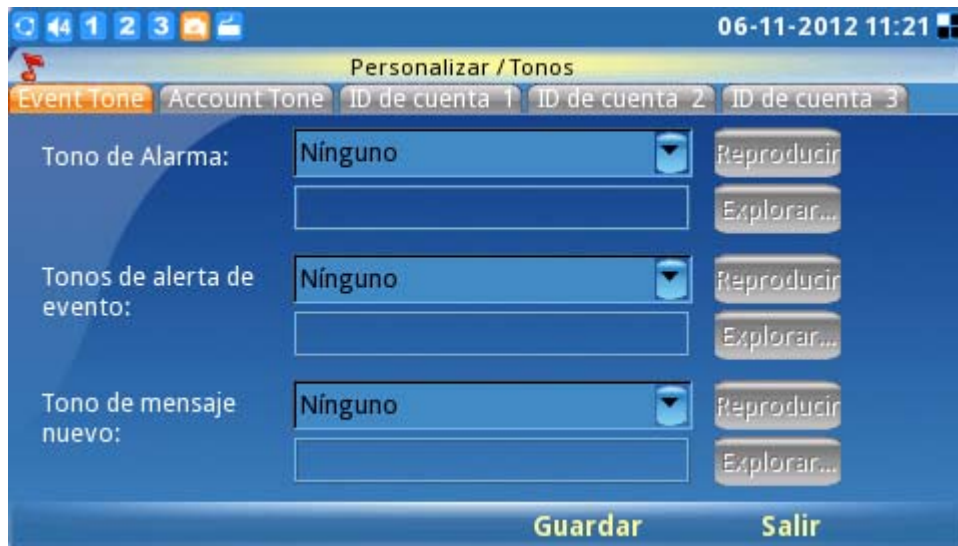

Figura 136: Personalizar los tonos de llamadas para las cuentas

La configuración de la cuenta de tono también está disponible a través del menú LCD. (Ver figura anterior). Para la configuración del tono de llamada entrante los usuarios pueden configurar hasta tres tonos distintivos para la identificación de llamadas entrantes.



Figura 137: Definir tonos de llamadas para usuarios específicos

INFORMACIÓN

La pantalla “información” muestra información de la cuenta, sistema y red. Se puede acceder a ella mediante la opción "MENÚ" -> "Info". (Ver figura 138 El número y el estado de las tres cuentas SIP se pueden ver en la pestaña “cuenta”).



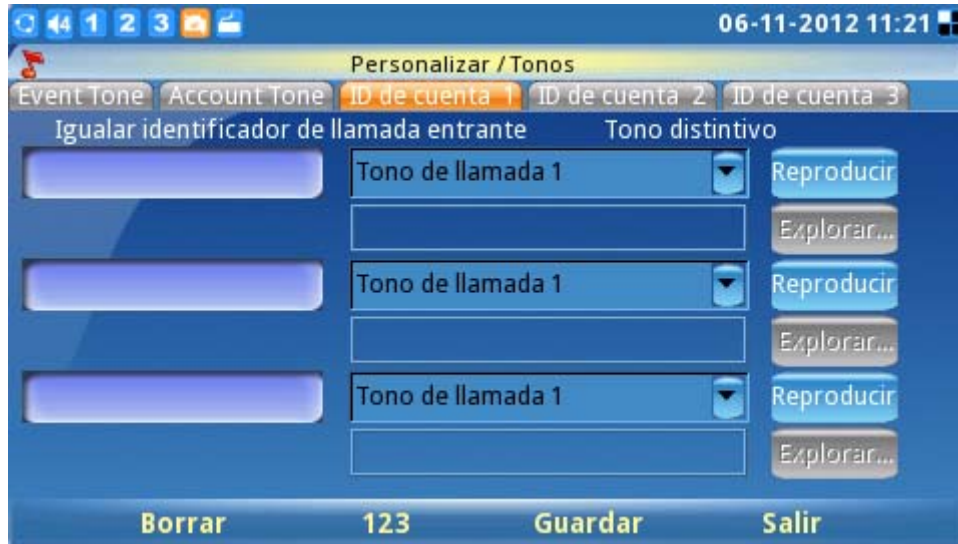

La información del sistema tal como modelo de producto, versión del hardware, número de pieza, sistema de tiempo de subida y versión del software se muestran en la pestaña “Sistema” (Ver figura 151)



Figura 139: Información del Sistema

Los usuarios pueden ver la información de la red, dirección MAC, dirección IP, máscara de subred, puerta de enlace, servidor DNS y el tipo de NAT en la pestaña “Red” (Ver figura 140)



Figura 141: Información de la Red

CONSEJOS PARA EL TELEFONO MULTIMEDIA IP GXV3140

RECUPERAR APLICACIONES MINIMIZADAS

Para recuperar una aplicación minimizada con facilidad vuelva al escritorio y pulse el botón OK durante 3 segundos, aparecerá un acceso directo mostrando las aplicaciones minimizadas ahora utilice las teclas de navegación izquierda/derecha y el botón OK para cambiar y seleccionar la aplicación.



Figura 142: Atajo para recuperar las aplicaciones minimizadas

ACTUALIZACION DEL SOFTWARE

El GXV3140 se puede actualizar a través de un servidor TFTP/HTTP/HTTPS mediante una configuración de descarga con una dirección URL/IP del servidor.

Para configurar una dirección URL válida para TFTP ó HTTP el nombre del servidor puede ser el nombre completo ó el formato de dirección IP.

Ejemplos de direcciones URL válida:

1. firmware.grandstream.com
2. fw.ipvideotalk.com/gs

Hay dos maneras de configurar un servidor de actualización de software: el menú del teléfono ó la interfaz de configuración Web.

ACTUALIZACION A TRAVEZ DEL MENU CON EL TECLADO

Para configurar el servidor de actualización del software a través del menú con teclado seleccione "Menú" -> "Configuración" -> "Mantenimiento". En "Actualización" los usuarios pueden seleccionar el modo de actualización e introducir la dirección IP ó el FQDN del servidor de firmware y el servidor de configuración del sistema. Después de hacer los cambios utilice la tecla programable F3 para guardar la nueva configuración.

ACTUALIZACION A TRAVES DE LA PAGINA WEB DE CONFIGURACION

Abra un navegador web e introduzca la dirección IP del GXV3140. A continuación inicie la sesión con el nombre de usuario y contraseña: admin. En “mantenimiento” seleccione "Actualización y aprovisionamiento", escriba la dirección IP o el nombre completo (URL) del servidor de actualización y actualice a través de TFTP/HTTP ó HTTPS, guarde los cambios y reinicie la unidad.

En este momento, la pantalla mostrará el progreso de la descarga/actualización del software. Por favor NO interrumpir ó apagar la unidad.

Nota: La actualización del software tendrá una duración de 5 minutos aproximadamente (a través de la LAN) y puede tomar más tiempo cuando se actualiza a través de Internet (limitado por el ancho de banda de red). Grandstream recomienda descargar y actualizar el software en un entorno controlado por LAN.

SERVIDORES TFTP NO LOCAL

Para los usuarios sin un servidor local TFTP, Grandstream ofrece un servidor NAT de usar TFTP. Esto permite a los usuarios descargar las últimas actualizaciones del software para su teléfono a través de este servidor. Por favor consulte el sitio [we483240](http://www.grandstream.com/support/firmware) b: <http://www.grandstream.com/support/firmware>.

Adicionalmente los usuarios pueden descargar un servidor gratuito TFTP ó HTTP para llevar a cabo una actualización de firmware local. Una versión de un servidor TFTP gratis para Windows está disponible en <http://support.solarwinds.net/updates/New-customerFree.cfm> ó <http://tftpd32.jounin.net/>.

Instrucciones para actualizar el firmware desde un servidor local:

1. Descomprimir todos los archivos del firmware y colocarlo en el directorio raíz del servidor TFTP.
2. Conecte el PC, ejecute el servidor TFTP y coloque el dispositivo GXV3140 en el mismo segmento de LAN.
3. Inicie el servidor TFTP e ir al menú Archivo -> Configurar -> Seguridad para cambiar la configuración del servidor TFTP por defecto de "Recepción Solamente" para "sólo transmitir" para la actualización del firmware.
4. Inicie el servidor TFTP y configurarlo en la interfaz web del teléfono.
5. Coloque la dirección IP de la PC en la "ruta del servidor de firmware".
6. Actualice los cambios y reinicie el GXV3140.

Los usuarios también pueden optar por descargar una versión gratuita del servidor HTTP en <http://httpd.apache.org/~V> ó usar el servidor web de Microsoft IIS.

ADVERTENCIA: Al restaurar los ajustes predeterminados de fábrica se borrará toda la información de la configuración en el teléfono. Por favor, copiar ó imprimir todos los ajustes antes de restablecer los valores predeterminados de fábrica. Grandstream no se hace responsable por la pérdida de parámetros de los dispositivos causada por la restauración de fabrica y no podremos contactar a su proveedor de servicios VoIP.

Hay dos métodos para restaurar el GXV3140 a los valores predeterminados de fábrica.

RESTAURAR LA CONFIGURACION PREDETERMINADA DE FÁBRICA A TRAVES DEL MENU DEL LCD

Los pasos para restaurar el teléfono a los ajustes predeterminados de fábrica a través del menú del LCD son los siguientes:

Paso 1: Seleccione "MENÚ" (F1 ó la tecla OK) para acceder al menú del teléfono y seleccione Configuración.

Paso 2: Pulse el botón "Seleccionar" (F1 ó la tecla OK) para acceder al menú del teléfono y seleccione Configuración de mantenimiento.

Paso 3: Pulse el botón "Selecciona

(F1 ó el botón OK) para acceder a la página de mantenimiento. En la pestaña "Actualizar", pulse la flecha hacia abajo dos veces para seleccionar la opción "Ajuste de fábrica" como se muestra en la figura 156.



Figura 143: Reinicio de Fábrica mediante el teclado

Paso 4: Pulse el botón OK, el teléfono mostrará un mensaje de advertencia (Ver figura 144)



Figura 144: Mensaje de Advertencia para el Reinicio de Fabrica

Paso 5: Presione el botón "OK" para seleccionar, el teléfono se reiniciara y se levara a cabo la restauración de fabrica.

RESTAURACION DE FÁBRICA MEDIANTE LA INTERFAZ WEB

Paso 1: Ingrese a la página de configuración del sistema a través de un navegador web y seleccione "Mantenimiento". Desde el menú de la izquierda seleccione "Actualización y aprovisionamiento". Esto hará que aparezca la actualización y la página de aprovisionamiento. (Ver figura 145)

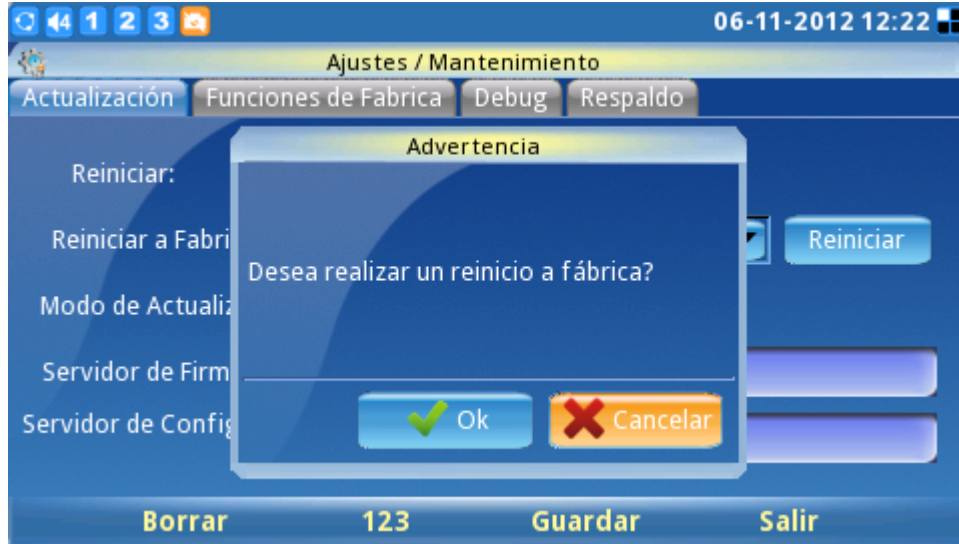

Figura 145: Reinicio de Fábrica del Teléfono usando la Interfaz Web

Paso 2: En la parte inferior de la página haga clic en el botón "Reset" para el restablecimiento de fábrica, después de seleccionar el grado del restablecimiento de fábrica (Full Reset/restablecimiento de datos de usuario/restablecimiento de datos VoIP). Se mostrara una ventana de diálogo emergente tal como se muestra en la figura 146.

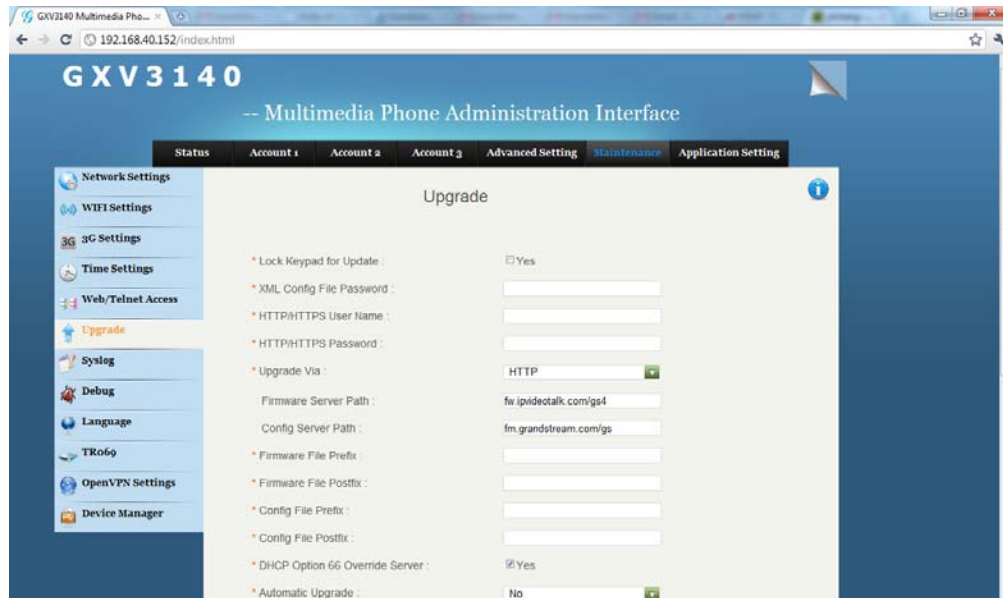

Figura 146: Mensaje de Advertencia para el Reinicio de Fabrica del Teléfono

Haga clic en aceptar para comenzar a restablecer el teléfono a sus configuraciones de fábrica.

MI EXPERIENCIA CON EL TELEFONO MULTIMEDIA GXV3140

Por favor, visite nuestro sitio web: <http://www.grandstream.com> para recibir la información reciente de las actualizaciones de las versiones del firmware, las características adicionales, preguntas frecuentes,

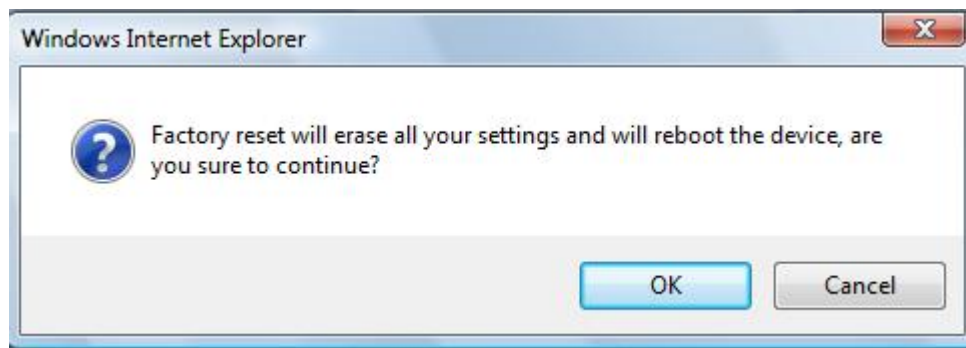
documentación y noticias sobre nuevos productos.

Le invitamos a navegar por nuestra documentación del producto, preguntas frecuentes y el foro de desarrolladores para obtener respuestas a sus preguntas generales. Si usted ha comprado nuestros productos a través de un Compañía Certificada por Grandstream ó un revendedor por favor póngase en contacto con ellos directamente para apoyo inmediato.

Nuestro personal de soporte técnico está capacitado y dispuesto a responder todas sus preguntas. Póngase en contacto con un miembro de soporte técnico ó envíe un ticket en línea para recibir apoyo más a fondo.

Gracias de nuevo por la compra de su Teléfono Multimedia IP Grandstream, que de seguro le traerá comodidad y color a su negocio y vida personal.